



České dráhy, a.s.

Generální ředitelství

Odbor osobní dopravy a přepravy

Krajské centrum Brno, Krajské centrum Jihlava

Vlaky osobní dopravy

Část 4 - Spěšné a osobní vlaky

Jen pro služební potřebu



České dráhy, a.s.

Generální ředitelství

Odbor osobní dopravy a přepravy

Krajské centrum Brno, Krajské centrum Jihlava

Vlaky osobní dopravy

Část 4 - Spěšné a osobní vlaky

Schváleno zástupci ředitele odboru osobní dopravy a přepravy

pro Jihomoravský kraj a kraj Vysočina

dne 31.10.2005

č.j.: 1-023/2005-O16-KCBo a 10/2005-O16-KCJa

Platí od 11. prosince 2005

Jen pro služební potřebu

OBSAH

Záznam o změnách	3
Seznam použitých značek a zkratk domovských stanic a DKV	4
Typová omezení jízdy vlaků osobní dopravy pro období platnosti JŘ 2003 / 2004	5
Seznam použitých zkratk	5
Všeobecná ustanovení	6
soubory:	
Řazení vlaků	<i>016bo-06.doc – 283ja-06.doc</i>
Příloha č.1 - Datové odchylky v obrazech a řazení souprav	<i>Příloha č.1 - Datové odchylky JŘ 2006.doc</i>
Příloha č.2 - Soupravové vlaky zaváděné v určitá data	<i>Příloha č.2 - Soupravové vlaky zaváděné v určitá data JŘ 2006.doc</i>
Příloha č.3 - Tabulka trakci a postrků	<i>Příloha č.3 - Tabulka trakci a postrků JŘ 2006.doc</i>
Příloha č.4 - Oběhy klasických souprav a jednotek 560 DKV Brno	<i>Příloha č.4 - Oběhy souprav JŘ 2006.doc</i>

ZÁZNAM O ZMĚNÁCH

Změna číslo	Platí od	Opraveno dne	Podpis

SEZNAM POUŽITÝCH ZNAČEK A ZKRATEK

Seznam použitých zkratk názvů domovských stanic a služeben DKV

Bk	Blansko	Jh	Jindřichův Hradec	Pv	Prerov
Bi	Bohumín	Kj	Kojetín	Pú	Púchov
Be	Bohutice	Ko	Kolín	Rk	Rakšice
Bj	Bojkovice	Kn	Komořany u Vyškova	Rp	Rapotice
Bsk	Boskovice	Kos	Kostelec u Jihlavy	Re	Retz
Bm	Božice u Znojma	Ks	Košice	Rc	Rohatec
Bz	Bransouze	Kh	Krahulov	Rs	Rousínov
Bd	Brno dolní nádraží	Kc	Kralice nad Oslavou	Ro	Rožná
Bo	Brno hl.n.	Kr	Krnov	Ska	Skalica na Slovensku
Čv	Brno-Černovice	Ke	Křenovice horní nádraží	Sl	Skalice nad Svitavou
Hp	Brno-Horní Heršpice	Kř	Křížanov	Sč	Slavičín
Kp	Brno-Královo Pole	Ku	Kunovice	Si	Slavonice
Ma	Brno-Maloměřice	Km	Kuřim	Sn	Sokolnice-Telnice
Ze	Brno-Židenice	Kú	Kúty	Sr	Strážnice
Bv	Břeclav	Ky	Kyjov	St	Střelice
Br	Březová nad Svitavou	Lž	Lanžhot	Sd	Studenec
Bc	Bučovice	Ln	Lednice	Se	Sudoměřice nad Moravou
By	Bylnice	Ld	Letohrad	Sv	Světlá nad Sázavou
Bp	Bystřice nad Pernštejnem	Le	Letovice	Sy	Svitavy
Bh	Bystřice pod Hostýnem	Li	Liberec	Sa	Šakvice
Bq	Bzenec	Lh	Luhačovice	Št	Šatov
Ča	Čáslav	Lu	Luka nad Jihlavou	Sk	Šumperk
Če	Čejč	Lc	Luleč	Tc	Telč
Ct	Česká Třebová	Mv	Mikulov na Moravě	Te	Tetčice
Cb	České Budějovice	Mi	Miroslav	Ti	Tišnov
Ce	Český Těšín	Mt	Moravská Třebová	Tt	Trenčianská Teplá
Da	Dačice	Mb	Moravské Bránice	Tr	Třebíč
Fm	Frydek - Místek	Mo	Moravské Budějovice	Tb	Třebovice v Čechách
Ft	Frydlant nad Ostravicí	Mk	Moravský Krumlov	Tn	Třinec
Hb	Havlíčkův Brod	Mp	Moravský Písek	Uh	Uherské Hradiště
Hí	Hevlín	Mu	Mutěnice	Ub	Uherský Brod
Ho	Hodonín	Na	Náměšť nad Oslavou	Uj	Újezdec u Luhačovic
Hč	Holíč nad Moravou	Nd	Nedakonice	Vm	Valašské Meziříčí
Hi	Holubice	Ne	Nedvědice	Vv	Velká nad Veličkou
Hc	Horní Cerekev	Ni	Nemotice	VM	Velké Meziříčí
Hl	Horní Lideč	Ns	Nesovice	VMz	Velké Meziříčí zastávka
Hk	Hradec Králové hl.n.	Nz	Nezamyslice	Vo	Velké Opatovice
Hr	Hranice na Moravě	Nn	Nové Město na Moravě	Ve	Veselí nad Lužnicí
Hs	Hrušovany nad Jevišovkou	Nk	Nymburk hl.n.	Vi	Veselí nad Moravou
Hv	Hrušovany u Brna	Ok	Okříšky	Vi	Vladislav
Hu	Humpolec	Oc	Olomouc hl.n.	Vp	Vlářský Průsmyk
Ht	Hustopeče u Brna	Ov	Opava východ	Vk	Vlkov u Tišnova
Ci	Chornice	Ol	Oslavany	Vn	Vranovice
Chr	Chrlice	Oa	Ostrava hl.n.	Vrb	Vrbovce
Ic	Ivančice	Ot	Otrokovice	Vs	Vsetín
Iv	Ivanovice na Hané	Pa	Pardubice hl.n.	Vy	Vyškov na Moravě
Jv	Javorník n.V. zastávka	Pe	Pelhřimov	Zh	Zábřeh na Moravě
Jn	Jemnice	Pi	Pitín	Zj	Zaječí
Jk	Jeseník	Pn	Plzeň hl.n.	Za	Zastávka u Brna
Ja	Jihlava	Po	Pohořelice	Zl	Zlín střed
Jt	Jihlava město	Sm	Praha-Smíchov	Zo	Znojmo
Jx	Jihlava-Bosch Diesel	Ph	Praha hl.n. + DKV Praha	Zd	Žďár nad Sázavou
Jf	Jihlávka	Pm	Praha Masarykovo n.	Za	Žilina

Typová omezení jízdy vlaků osobní dopravy pro období platnosti JŘ 2005 / 2006

<i>zn.</i>	<i>Jede</i>	<i>Nejede</i>
10		24.,31.XII.
11		25.XII.,1.I.
12		24.,25.,31.XII.
13		25.,26.XII.,1.I.
14		24./25.XII.,31.XII./1.I.
15		24./25.,25./26.XII.,31.XII./1.I.
16		24.XII
17	1.I.	
18	↗	7.VII.,29.IX.
19	Ⓞ, † a 7.VII.,29.IX.	
20	① a 27.XII.,18.IV.,2.,9.V.	26.XII.,17.IV.,1.,8.V.
21	⑤ a 22.,4.VII.,27.IX.,16.XI.	23.XII.,7.V.,29.IX.,17.XI.
22	†	24.,25.XII.,16.,30.IV.,7.V.,5.,6.VII.,28.IX.,28.X.,17.XI.
23	↗ a Ⓞ	24.,31.XII.
24	↗ a Ⓞ	
25	Ⓞ a †	
26	↗, Ⓞ a 16.,30.IV.,7.V.,5.,6.VII.,28.IX.,17.XI.	24., 31.XII.
27	↗, Ⓞ a 5.,6.VII.,28.IX.,17.XI.	18.XI.
28	↗ a †	24.,25.XII.,16.,30.IV.,7.V.,28.X.,17.XI.
29	↗	27.- 30.XII.
30	↗, Ⓞ a 25.XII.,16.,30.IV.,7.V.,5.,6.VII.,28.IX.,17.XI.	
31	↗ a †	
32	†	24.- 26.XII.,16.,30.IV.,7.V.,5.,6.VII.,28.IX.,28.X.,17.XI.
33	⑤, † a 22.XII.,27.IX.,25.X.,16.XI.	24.- 26.XII.,16.,30.IV.,7.V.,5.,6.VII.,28.,29.IX.,27.,28.X.,17.XI.
34	↗	23.XII.- 2.I.,3.II.,13.,14.IV.,3.VII.- 1.IX.,26.,27.X.
35	Ⓞ,† a 27.- 30.XII.	
36	Ⓞ a †	24.,31.XII.
37	Ⓞ a †	25.XII., 1.I.
38	↗	23.XII.- 2.I., 3.VII.- 1.IX.
39	↗ a 6.VII.,28.X.	6.I.,14.IV.,29.VIII.,1.,15.IX.,1.XI.

denně = **18** + **19** = **22** + **30** = **29** + **35**

Seznam použitých zkratk

<i>zn.</i>	<i>název</i>	<i>platnost</i>
Hp (0000)		přechod souprav přes DKV Brno / PJ Horní Heršpice
CL	cyklistické léto	29.IV. až 1.X.
CZ	cyklistická zima	do 28.IV. a od 2.X.
LP	letní prázdniny	1.VII. až 31.VIII.
poh.sv. IDS	pohotovostní souprava "IDS-JMK"	
př	připřež	
z	závěs	
pk	postrk	
vž	vložené hnací vozidlo	

VŠEOBECNÁ USTANOVENÍ

Pomůcku Vlaky osobní dopavy - část 4 vydává KC podle příslušnosti k RCP; členění vychází z ustanovení čl. 193 - 196 předpisu ČD D 4. Obsahem této části je pravidelné řazení vnitrostátních spěšných, osobních a k nim návazných soupravo- vých vlaků v jednotlivých dnech týdne včetně atypických přechodů (svátky, vánoční a novoroční období) souprav vozů klasické stavby a elektrických jednotek řady 560. Pro atypické přechody je pro trakci „80“ a doplňkově i pro ostatní případy zpracová- na "PŘÍLOHA Č.1 - DATOVÉ ODCHYLKY JŘ 2005 / 2006".

VOD - 4 se vydává pouze v elektronické podobě. Řazení vlaků se třídí podle sérií čísel vlaků, značky KC a roku konce platnosti JŘ do souborů typu *.doc. (příklad: 046bo-06.doc, 149ja-06.doc, 1.změna 047bo106, 2.změna 248ja206) V rámci každého souboru se vlaky řadí vzestupně.

Pro řazení, označování, čištění a vytápění vozů a souprav vlaků platí ustanovení příslušných předpisů ČD (např. D 2, KC 1, D 21, V 1, apod.).

Za sestavu vlaku zodpovídá výchozí stanice; na její zaměstnance se tedy vztahují všechny příslušné povinnosti vyplý- vající z mimořádného řazení vlaku (zpravení nácestných stanic o změně řazení, náhradní nálepky, přeznačení vozové třídy, atp.).

Metodické pokyny pro činnosti zaměstnanců související s vyřazením vozu z vlaku jsou uvedeny v kapitole V. části druhého předpisu ČD D 21.

Zpracované oběhy vozů a souprav v jednotlivých domovských stanicích a služebnách DKV jsou zpracovány do kon- krétního řazení vlaků a jsou číslovány dle určených zásad.

Pro potřeby sledování požadovaných ukazatelů u tažených vozidel, sledování přechodu souprav, čištění a údržby včet- ně přechodu na automatizované zpracování údajů se jednotlivé oběhy číslovají, přičemž v mezinárodní dopravě se uvádějí čísla kurzů EWP, ve vnitrostátní dopravě čísla kurzů VO.

Vysvětlivky k uspořádání souborů

Jednotná hlavička

Druh a číslo vlaku		Výchozí ŽST (odj.) - Cílová ŽST (přij.) Omezení jízdy vlaku			Poznámky			
Omezení objektu	Řada HV - SV	Od vl.	Omezení přechodu	Objekt jede ze ŽST - objekt jede do ŽST	Na vl.	Omezení přechodu	PJ (DS)	Číslo oběhu
1	2	3	4	5	6	7	8	9

Druh a číslo vlaku (Sp, Os, Sv a číslo vlaku v lomeném tvaru)

Výchozí ŽST (odj.) - Cílová ŽST (přij.) (výchozí a cílová stanice vlaku s časem odjezdu a příjezdu)

Poznámky (služby na vlaku, „žpz“ - železniční přepravní závěry atd.)

1. sloupec – omezení jízdy motorového vozu nebo soupravy (denně = bez dnů uvedených v „Omezení jízdy vlaku“)
2. sloupec – řada motorového vozu, složení soupravy
3. sloupec – číslo vlaku od kterého přechází motorový vůz (souprava) nebo předcházející technologický úkon
4. sloupec – omezení jízdy motorového vozu nebo soupravy ve vztahu třetímu sloupci
5. sloupec – výchozí a cílová stanice motorového vozu nebo soupravy
6. sloupec – číslo vlaku na který přechází motorový vůz (souprava) nebo následující technologický úkon
7. sloupec – omezení jízdy motorového vozu nebo soupravy ve vztahu šestému sloupci
8. sloupec – zkratka provozní jednotky DKV motorového vozu nebo domovská stanice soupravy
9. sloupec – číslo turnusové skupiny / den oběhu nebo číslo vozového oběhu / den oběhu

Ř A Z E N Í V L A K Ů

Druh a číslo vlaku		Výchozí ŽST (odj.) - Cílová ŽST (příj.) Omezení jízdy vlaku								
Omezení objektu	Řada HV - SV	Od vl.	Omezení přechodu	Objekt jede ze ŽST - objekt jede do ŽST	Na vl.	Omezení přechodu	PJ (DS)	Číslo oběhu		
Sp 1640/0		Frýdek-Místek (4:50) - Brno hl.n. (8:27) 60 - jede v 6 a 25.XII., 16., 30.IV., 7.V., 5., 6.VII., 28.IX., 17.XI.								
2-6 2-6 1 1) 1-5 1 2-5	842 2x 050-Bmx Bdmtee275, 3x Bdmtee 810 010-Btax 010-Btax	3184 3184 3184 3932 - 13908/9	✱ 1-5 7 2) 1-5 1 1-4	Frýdek-Místek - Brno hl.n. - "- - "- Kroměříž - Kojetín - "- - "-	Hp (1723) Hp (929) 4906 3965 3971 3971	2-6 2-6 1 1) 1-5 1 2-5	Vese/M BoHH Bohl ValMez ValMez ValMez	861/2 032 33053/2 874/10		
1) Jede 27. XII., 18. IV., 2. 9. V.; Nejede 26. XII., 17. IV., 1. 8. V. 2) Jede 26. XII., 17. IV., 1. 8. V.; Nejede 25. XII., 16. 30. IV., 7. V.										
Sp 1641/1		Nezamyslice (15:50) - Ostrava uhelné n. (19:05)								
✱ 6 7 1) ✱ 6	842 842 3x Bdmtee, Bdmtee275 2x 050-Bmx 2x 050-Bmx	929 929 929 929 929	✱ 6 7 1) ✱ 6	Nezamyslice - Ostrava uhelné n. - "- - "- - "- - "-	3184 3128 3184 3184 3128	✱ 6 7 1) ✱ 6	Vese/M Vese/M Bohl BoHH BoHH	861/1 861/1 33053/1 032 032		
1) Jede 26. XII., 17. IV., 1. 8. V.; Nejede 25. XII., 16. 30. IV., 7. V.										
Sp 1642/2		Frýdek-Místek (13:00) - Brno hl.n. (17:00) 22 - jede v 1, nejede 24., 25.XII., 16., 30.IV., 7.V., 5., 6.VII., 28.IX., 28.X., 17.XI.								
7 3)	Bdmtee275, 3x Bdmtee	1445	5 1)	Frýdek-Místek - Brno hl.n.	4641	1 2)	Bohl	33055/1		
1) Nejede 23. XII., 7. VII., 29. IX., 17. XI. 2) Nejede 25. XII., 16. IV., 9. VII., 1. X., 19. XI. 3) Jede 26. XII., 17. IV., 1. 8. V.; Nejede 25. XII., 16. 30. IV., 7. V.										
Sp 1643/3		Nezamyslice (7:05) - Ostrava uhelné n. (10:35) jede v 6 a 17.XI., nejede 18.XI.								
6 1)	3x Bdmtee, Bdmtee275	925	6 1)	Nezamyslice - Ostrava uhelné n.	1444	7 2)	Bohl	33051/2		
1) Jede 17. XI.; Nejede 18. XI. 2) Jede 18. XI.; Nejede 19. XI.										
Sp 1644/4		Vyškov na M. (5:15) - Brno hl.n. (5:58) 27 - jede v 6, 6 a 5., 6.VII., 28.IX., 17.XI., nejede 18.XI.								
1 1) 2-4 3) 5 5) 6 7) viz 8)	Bdmtee275, 2x Bdmtee Bdmtee275, 3x Bdmtee Bdmtee275, 3x Bdmtee Bdmtee275, 3x Bdmtee Bdmtee275, 3x Bdmtee	4091 1649 1649 1649 4091	1 1) 1-3 2) 4 4) 5 6) viz 8)	Vyškov na M. - Brno hl.n. - "- - "- - "- - "-	4830 4906 4090 4730 4990	1 1) 2-4 3) 5 5) 6 7) viz 9)	Bohl Bohl Bohl Bohl Bohl	33058/1 33053/2 33053/2 33053/2 33053/2		
1) Jede 27. XII., 18. IV., 2. 9. V.; Nejede 26. XII., 17. IV., 1. 8. V. 2) Nejede 26. XII., 17. IV., 1. 8. V., 3. - 5. VII., 26. - 27. IX., 15. XI. 3) Nejede 27. XII., 18. IV., 2. 9. V., 4. - 6. VII., 27. - 28. IX., 16. XI. 4) Jede 3. VII., 26. IX., 15. XI.; Nejede 6. VII., 28. IX., 16. XI. 5) Jede 4. VII., 27. IX., 16. XI.; Nejede 7. VII., 29. IX., 17. XI. 6) Jede 4. VII., 27. IX., 16. XI.; Nejede 17. XI., 8. XII. 7) Jede 5. VII., 28. IX., 17. XI.; Nejede 18. XI. 8) Jede 6.VII. 9) Jede 7.VII.										
Sp 1645/5		Brno hl.n. (13:31) - Vyškov na M. (14:14) jede v 6								
5 2) 5 2) 5 3) ✱ 1-4 1)	Bt283, Bt Bt Bt, Bt283 3x Bdmtee, Bdmtee275 Bdmtee	4403 4403 4000 4004 4004	5 2) 5 2) 5 3) ✱ 1-4 1)	Brno hl.n. - Vyškov na M. - "- - "- - "- - "-	1539 1539 1539 1648 1648	5 2) 5 2) 5 3) ✱ 1-4 1)	Bohl Bohl Bohl Bohl Bohl	33076/2 33069/2 33077/1 33051/5 33062/5		
1) Nejede 26. XII., 17. IV., 1. 8. V., 27. - 28. IX., 16. XI., od 30. VI do 28. VIII. 2) Jede 22. XII., 4. VII., 27. IX., 16. XI.; Nejede 23. XII., 7. VII., 29. IX., 17. XI. 3) Jede 22. XII., 4. VII., 27. IX., 16. XI.; Nejede 23. XII., 7. VII., 29. IX., 17. XI. 4) Jede 29. XII. 5) Jede 30. XII.										

Sp 1646/6		Vyškov na M. (7:22) - Brno hl.n. (8:05)						
		<i>jede v *</i>						
① ¹⁾	Bdmtee275, 2x Bdmtee	4091	① ¹⁾	Vyškov na M. - Brno hl.n.	4090	① ¹⁾	Bohl	33056/2
②-④ ²⁾	Bdmtee275, 2x Bdmtee	1647	①-③ ²⁾	- " -	4090	①-④ ²⁾	Bohl	33056/2
⑤ ⁴⁾	Bdmtee275, 2x Bdmtee	1647	④ ³⁾	- " -	1682	⑤ ⁴⁾	Bohl	33056/2
viz ⁵⁾	Bdmtee275, 2x Bdmtee	4091	viz ⁵⁾	- " -	1682	viz ⁵⁾	Bohl	33056/2

1) Jede 27. XII., 18. IV., 2. 9. V.; Nejede 26. XII., 17. IV., 1. 8. V.
2) Nejede 26. XII., 17. IV., 1. 8. V., 3. - 5. VII., 26. - 27. IX., 15. XI.
3) Jede 3. VII., 26. IX., 15. XI.; Nejede 6. VII., 28. IX., 16. XI., od 8. XII do 24. VI
4) Jede 4. VII., 27. IX., 16. XI.; Nejede 7. VII., 29. IX., 17. XI.
5) Jede 7. VII., 29. IX.

Sv/Sp 1647/7		Brno-Maloměřice (15:16) - Vyškov na M. (16:14)						
		<i>jede v *</i>						
①-④ ¹⁾	2x Bdmtee, Bdmtee275	4090	①-④ ¹⁾	Brno-Maloměřice - Vyškov na M.	1646	②-⑤ ¹⁾	Bohl	33056/2
⑤ ²⁾	3x Bdmtee, Bdmtee275	4090	⑤ ²⁾	- " -	4092	⑤ ²⁾	Bohl	33053/2

1) Nejede 26. XII., 17. IV., 1. 8. V., 4. - 6. VII., 27. - 28. IX., 16. XI.
2) Jede 4. VII., 27. IX., 16. XI.; Nejede 17. XI.

Sp 1648/8		Vyškov na M. (15:44) - Brno hl.n. (16:38)						
		<i>jede v *</i>						
①-④ ¹⁾	Bdmtee	1645	①-④ ¹⁾	Vyškov na M. - Brno hl.n.	4758	①-④ ¹⁾	Bohl	33062/5
*	Bdmtee275, 3x Bdmtee	1645	*	- " -	4758	*	Bohl	33051/5

1) Nejede 26. XII., 17. IV., 1. 8. V., 27. - 28. IX., 16. XI., od 30. VI do 27. VIII

Sp 1649/9		Brno hl.n. (17:33) - Vyškov na M. (18:16)						
		<i>jede v *</i>						
*	3x Bdmtee, Bdmtee275	4755	*	Brno hl.n. - Vyškov na M.	1644	②-⑥ ¹⁾	Bohl	33053/1

1) Nejede 27. XII., 18. IV., 2. 9. V., 6. - 7. VII., 29. IX., 18. XI.

Sp 1661/1		Jihlava (5:31) - Brno hl.n. (7:31)						
		27 - jede v *, ⑥ a 5., 6. VII., 28. IX., 17. XI., nejede 18. XI.						
⑥	850	4870	⑥	Jihlava - Brno hl.n.	Hp	⑥	BoHH	833/1
⑥	050-Bmx	4870	⑥	- " -	4442	⑥	Bohl	035
*	Bt	8350	*	- " -	4412	*	Bohl	33069/1
*	BDs	8350	*	- " -	4412	*	Bohl	33074/1
*	Bt, Bt283	14853	*	- " -	4412	*	Bohl	33076/1

Sp 1676/6		Brno hl.n. (8:17) - Žďár n.Sáz. (10:21)						
		25 - jede v ⑥ a †						
⑥⑦ ¹⁾	Bdmtee275, 2x Bdmtee	4601	⑥⑦ ¹⁾	Brno hl.n. - Žďár n.Sáz.	1677	⑥⑦ ¹⁾	Bohl	33057 CZ/1
⑥⑦ ²⁾	Bdmtee275, 3x Bdmtee	4601 ³⁾	⑥⑦ ²⁾	- " -	1677	⑥⑦ ²⁾	Bohl	33057 CL/1

1) Jede 17. IV., 17. XI.; Nejede od 24. IV do 6. X
2) Jede 1. 8. V., 5. - 6. VII., 28. IX.; Nejede od 11. XII do 28. IV, od 2. X do 9. XII
3) 26. XII. od 1677

Sp 1677/7		Žďár n.Sáz. (15:45) - Brno hl.n. (17:51)					
		25 - jede v ⑥ a †					
⑦ ¹⁾	3x Bdmtee, Bdmtee275	1676	⑦ ¹⁾	Žďár n.Sáz. - Brno hl.n.	4616	⑦ ¹⁾	Bohl 33057 CL/1
⑦ ²⁾	2x Bdmtee, Bdmtee275	1676	⑦ ²⁾	- " -	4616	⑦ ²⁾	Bohl 33057 CZ/1
viz ³⁾	2x Bdmtee, Bdmtee275	1676	viz ³⁾	- " -	4990	viz ⁷⁾	Bohl 33057 CZ/1
viz ⁴⁾	2x Bdmtee, Bdmtee275	1676	viz ⁴⁾	- " -	1676	viz ⁴⁾	Bohl 33057 CZ/1
⑥ ⁵⁾	3x Bdmtee, Bdmtee275	1676	⑥ ⁵⁾	- " -	4906	⑥ ⁵⁾	Bohl 33057 CL/1
⑥ ⁶⁾	2x Bdmtee, Bdmtee275	1676	⑥ ⁶⁾	- " -	4906	⑥ ⁶⁾	Bohl 33057 CZ/1

1) Jede 1. 8. V., 6.VII., 28.IX.; Nejede 7. V., od 11. XII do 30. IV., od 2. X do 9. XII
2) Jede 26. XII., 17. IV., Nejede 25. XII., 16. IV., od 24. IV do 7. X
3) Jede 24, 31. XII.
4) Jede 25. XII.
5) Jede 30. IV., 7. V., 5.VII.; Nejede od 11. XII do 28. IV., od 1. X do 9. XII
6) Jede 16. IV., 17. XI.; Nejede 24, 31. XII.
7) Jede 25.XII., 1.I.

Sp 1681/1		Č.Třebová (6:27) - Brno hl.n. (7:45)					
		27 - jede v ④, ⑥ a 5., 6. VII., 28.IX., 17.XI., nejede 18.XI.					
① ²⁾	AB350	1682	⑦ ¹⁾	Č.Třebová - Brno hl.n.	970	① ²⁾	Bohl VO 33013/1
④ ³⁾	BDs, 3x Bt	1682	④ ³⁾	- " -	970	④ ³⁾	Bohl 33067/2
viz ⁴⁾	2x Bdmtee, Bdmtee275	1682	viz ³⁾	- " -	-	viz ⁴⁾	Bohl Zálaha
⑥ ⁶⁾	2x Bdmtee, Bdmtee275	1682	⑤ ⁵⁾	- " -	2713	⑦ ⁷⁾	Bohl 33056/2
⑥ ⁹⁾	Bdmtee, Bdmtee275	1682	⑤ ⁸⁾	- " -	2713	⑦ ⁹⁾	Bohl 33060/1
⑥ ¹¹⁾	Bdmtee	1682	⑤ ¹⁰⁾	- " -	2713	⑦ ¹¹⁾	Bohl 33062/1

1) Jede 26. XII., 17. IV., 1. 8. V.; Nejede 25. XII., 16. 30. IV., 7. V.
2) Jede 27. XII., 18. IV., 2. 9. V.; Nejede 26. XII., 17. IV., 1. 8. V.
3) Jede 5. VII.
4) Jede 6. VII.
5) Jede 4. VII., 27. IX., 16. XI.; Nejede 17. XI., od 9. XII do 24. VI
6) Jede 17. XI.; Nejede 18. XI.
7) Jede 18. XI.; Nejede 19. XI.
8) Nejede 23. XII., 14. IV., 17. XI., 8. XII., nejede od 7.VII. do 25.VIII.
9) Nejede 24. XII., 15. IV., 18. XI., nejede od 8.VII. do 26.VIII.
10) Nejede od 11. XII do 6. VII., od 26. VIII do 24. VI
11) Nejede od 11. XII do 7. VII., od 27. VIII do 9. XII

Sp 1682/2		Brno hl.n. (15:24) - Č.Třebová (16:39)					
		28 - jede v ④ a †, nejede 24., 31.XII., 16., 30.IV., 7.V., 28.X., 17.XI.					
① ¹⁾	Bdmtee	4803	① ¹⁾	Brno hl.n. - Č.Třebová	4783	① ¹⁾	Bohl 33063/1
viz ²⁾	Bdmtee275, 2x Bdmtee	-	viz ²⁾	- " -	1681	viz ¹⁵⁾	Bohl Zálaha
⑤ ⁴⁾	Bdmtee	4839	① ³⁾	- " -	1681	⑥ ⁴⁾	Bohl 33062/1
⑤ ¹¹⁾	Bdmtee275, Bdmtee	4943	⑤ ¹¹⁾	- " -	1681	⑥ ¹¹⁾	Bohl 33060/1
⑤ ¹⁰⁾	Bdmtee275, 2x Bdmtee	1646	⑤ ¹⁰⁾	- " -	1681	⑥ ¹⁰⁾	Bohl 33056/2
①-④ ⁸⁾	3x Bt, BDs	4144	①-④ ⁸⁾	- " -	1681	②-⑤ ⁹⁾	Bohl 33067/3
⑦ ⁶⁾	3x Bt, BDs	973	⑥ ⁵⁾	- " -	1681	① ⁷⁾	Bohl 33067/1
⑦ ¹⁶⁾	AB350	973	⑥ ¹⁷⁾	- " -	1681	① ¹⁴⁾	Bohl VO 33013/1

1) Jede 27. XII., 18. IV., 2. 9. V.; Nejede 26. XII., 17. IV., 1. 8. V., 2. X., od 27. VI do 3. IX.
2) Jede 5. VII.
3) Nejede od 11. XII do 2. VII., od 22. VIII do 9. XII.
4) Jede od 7. VII. do 25. VIII.
5) Nejede 24. XII., 15. IV., 18. XI.
6) Nejede 25. XII., 16. IV., 19. XI.; Jede 6.VII., 28.IX.
7) Nejede 26. XII., 17. IV., 20. XI.; Jede 7.VII., 29.IX.
8) Nejede 17. IV., 1. 8. V., 4. - 6. VII., 27. - 28. IX., 16. XI.
9) Nejede 18. IV., 2. 9. V., 5. - 7. VII., 28. - 29. IX., 17. XI.
10) Jede 4. VII., 27. IX., 16. XI.; Nejede 17. XI.
11) Jede 27. IX., 16. XI.; Nejede od 1. VII do 31. VIII., 17. XI.
12) Jede 17. XI.; Nejede od 25. VI do 1. IX. 30. IX., 18. XI.
13) Nejede 12. 26. XII., 17. IV., 2. X., 20. XI.
14) Nejede 26.XII., 17.IV., 1., 8.V., Jede 27.XII., 18.IV., 2., 9.V.
15) Jede 6. VII.
16) Nejede 25.XII., 16., 30.IV., 7.V., Jede 26.XII., 17.IV., 1., 8.V.
17) Jede 17.XI., Nejede 18.XI.

Druh a číslo vlaku		Výchozí ŽST (odj.) - Cílová ŽST (příj.)									
Omezení objektu		Řada HV - SV		Omezení přechodu		Objekt jede ze ŽST - objekt jede do ŽST		Na vl.	Omezení přechodu	PJ (DS)	Číslo oběhu
Sp 1720/0		Bojkovice (5:02) - Brno hl.n. (7:34)									
		<i>Bojkovice - Kunovice jede v ✖</i>									
		<i>Veselí n.M. - Brno hl.n. jede v ✖</i>									
✖ ① ⑥⑦	Bt283, 2x Bt 2x Bt 810	1731 1731 2243	✖ ⑤ ⑥⑦	Bojkovice - Brno hl.n. - "- Kunovice - Veselí n.M.	1731 1731 2211	✖ ⑤ ⑥⑦	Bohl Bohl Vese/M	33073/1 33079/1 863			
1) Nejede od 10.VII. do 28.VIII., nejede 26.XII., 17.IV., 1., 8.V., jede 27.XII., 18.IV., 2., 9.V.											
Sp 1721/1		Brno hl.n. (7:37) - Vlár.průsmyk (11:04)									
✖ ⑥ ✖ ⑥ ⑦ ²⁾ viz ¹⁾	842 842 2x 050-Bmx 2x 050-Bmx BDs, 3x Bt BDs, 3x Bt	Hp(4823) Hp(4401) 4443 4453 2206/7 973	✖ ⑥ ✖ ⑤ ⑥ viz ³⁾	Brno hl.n. - Vlár.průsmyk - "- - "- - "- - "- - "-	1730 1730 1730 1730 1730 1730	✖ ⑥ ✖ ⑤ ⑦ ²⁾ viz ¹⁾	Vese/M Vese/M BoHH BoHH Bohl Bohl	862/5 862/5 033 033 33067/2 33067/2			
1) Jede 26. XII., 17. IV., 1. 8. V., 19. XI. 2) Nejede 25. XII., 16. 30. IV., 7. V., 19. XI. 3) Jede 24. XII., 15. 29. IV., 6. V., 17. XI.											
Sp 1722/2		Bylnice (5:55) - Brno hl.n. (8:53)									
denně ① ¹⁾ ①-⑤	2x B, BDs, B 2x Bt 810	1727 1727 4380	denně ⑤ ①-⑤	Bylnice - Brno hl.n. - "- Bylnice - Bojkovice	1727 1727 4365	denně ⑤ ①-⑤	Bohl Bohl Vese/M	33072/1 33078/1 863			
1) Nejede od 10.VII. do 28.VIII., nejede 26.XII., 17.IV., 1., 8.V., jede 27.XII., 18.IV., 2., 9.V.											
Sp 1723/3		Brno hl.n. (9:35) - Bojkovice (12:23)									
		<i>Veselí n.M. - Bojkovice 80 - jede v ✖, ⑥ a 25.XII., 16., 30.IV., 7.V., 5., 6.VII., 28.IX., 17.XI.</i>									
②-⑥ ① ¹⁾ ① ²⁾ ⑦ ① ②-⑤ ① ②-⑤ ⑥ ⑥ ⑦	842 842 842 842 021-Btx 021-Btx 021-Btx 021-Btx 021-Btx 021-Btx 021-Btx	Hp (1640) Hp (1921) Hp (4417) 2206/7 Hp (1726) Hp (4112) Hp (1728) Hp (1736) Hp (4112) Hp (1736) 2206/7	②-⑥ ① ¹⁾ ⑦ ⑦ ⑦ ①-④ ⑦ ①-④ ⑤ ⑤ ⑦	Brno hl.n. - Bojkovice - "- - "- Brno hl.n. - Veselí n.M. Brno hl.n. - Bojkovice - "- - "- - "- - "- - "- Brno hl.n. - Veselí n.M.	4342 4342 4342 1728 4342 4342 4342 4342 4342 4342 4114	②-⑥ ① ¹⁾ ① ²⁾ ⑦ ① ②-⑤ ① ②-⑤ ① ⑥ ⑥ ⑦	Vese/M Vese/M Vese/M Vese/M Vese/M Vese/M Vese/M Vese/M Vese/M Vese/M Vese/M	861/2 861/2 861/2 862/5 062 062 062 062 062 062 062			
1) Nejede 3.VII. - 28.VIII. 2) Jede 3.VII. - 28.VIII.											
Sp/Sv 1724/4		Vlár.průsmyk (6:55) - Brno-Maloměřice (11:01)									
		<i>Brno hl.n. - Brno-Maloměřice jede v ✖</i>									
✖ ⑥⑦ ✖ ①-⑤ ¹⁾ ①-⑤ ²⁾ ⑥⑦	842 842 021-Btx 021-Btx 021-Btx 021-Btx	4363 4363 4363 14103 4103 4363	✖ ⑥⑦ ✖ ①-⑤ ¹⁾ ①-⑤ ²⁾ ⑥⑦	Vlár.průsmyk - Brno-Maloměřice Vlár.průsmyk - Brno hl.n. Vlár.průsmyk - Brno-Maloměřice Veselí n.M. - Brno-Maloměřice - "- Vlár.průsmyk - Brno hl.n.	2713 1725 2713 2713 2713 1725	✖ ⑥⑦ ✖ ①-⑤ ¹⁾ ①-⑤ ²⁾ ⑥⑦	Vese/M Vese/M Vese/M Vese/M Vese/M Vese/M	862/2 862/2 062 063 063 062			
1) Nejede 3.-10.II., 13. - 14. 17. IV., 1. 8. V., od 23. XII do 2. I, od 1. VII do 3. IX, 28. IX., 26. - 27. X., 17. XI. 2) Jede 23.XII., 3.II., 6-10.II., 13.-14.IV., 3., 4.VII., 7.VII.-1.IX., 26., 27.X.											
Sp 1725/5		Brno hl.n. (11:35) - Uherské Hradiště (13:30)									
①-⑤ ¹⁾ ①-⑤ ²⁾ ⑥⑦ ⑥⑦ ⑥⑦ ⑥⑦ ⑦	3x Bt, Bt283 2x Bt, Bt283 842 021-Btx 810 010-Btax 010-Btax	2206/7 2206/7 1724 1724 2220/1 - -	①-⑤ ¹⁾ ①-⑤ ²⁾ ⑥⑦ ⑥⑦ ⑥⑦ ⑥⑦ ⑦	Brno hl.n. - Uherské Hradiště Brno hl.n. - Uherské Hradiště Brno hl.n. - Veselí n.M. - "- - "- Veselí n.M. - Uherské Hradiště - "- - "-	4305 4305 4114 4114 2249 2249 4305	①-⑤ ¹⁾ ①-⑤ ²⁾ ⑥⑦ ⑥⑦ ⑥⑦ ⑥⑦ ⑦	Bohl Bohl Vese/M Vese/M Vese/M Vese/M Vese/M	33071 ŠV/1 33071 LP/1 862/2 062 863 064 064			
1) Nejede 26. XII., 17. IV., 1. 8. V., od 1. VII do 28. VIII, 28. IX., 17. XI. 2) Nejede 5. - 6. VII., od 11. XII do 3. VII, od 26. VIII do 9. XII.											

Sp 1726/6		Uherské Hradiště (10:34) - Brno hl.n. (12:38)						
Uherské Hradiště - Veselí n.M. 25 - jede v 6 a †								
✱	850	4107	✱	Veselí n.M. - Brno hl.n.	4408	✱	BoHH	833/4
6	842	2219	6	Uherské Hradiště - Brno hl.n.	Hp (929)	6	Vese/M	861/1
7	842	2219	7	- "	Hp (4448)	7	Vese/M	861/1
✱	050-Bmx	4107	✱	Veselí n.M. - Brno hl.n.	1924	✱	BoHH	034
6	021-Btx	2219	6	Uherské Hradiště - Brno hl.n.	1731	6	Vese/M	062
7	021-Btx	2219	7	- "	Hp (1723)	7	Vese/M	062

Sp 1727/7		Brno hl.n. (13:35) - Bylnice (16:44)						
denně	B, BDs, 2x B	1722	denně	Brno hl.n. - Bylnice	1722	denně	Bohl	33072/1
6 ¹⁾	2x Bt	1722	1	- "	1722	1	Bohl	33078/1
✱	010-Btax	4366	✱	Uherský Brod - Bojkovice	4322	✱	Vese/M	064
✱	010-Btax	4366	✱	- "	4322	✱	Vese/M	064
7	010-Btax	4366	7	Uherský Brod - Bylnice	4383	7	Vese/M	064
✱	810	4366	✱	Uherský Brod - Bojkovice	4322	✱	Vese/M	863
7	810	4366	7	Uherský Brod - Bylnice	4383	7	Vese/M	863

1) Nejede od 7.VII. do 25.VIII., jede 22.XII., 27.IX., 16.XI., nejede 23.XII., 29.IX., 17.XI.

Sp 1728/8		Veselí n.M. (13:07) - Brno hl.n. (14:40)						
✱	BDs, 3x Bt	2212/3	✱	Veselí n.M. - Brno hl.n.	4147	✱	Bohl	33067/1
6	842	4109	6	- "	4115	6	Vese/M	862/3
7	842	1723	7	- "	Hp (4115)	7	Vese/M	862/5
6	021-Btx	4109	6	- "	1731	6	Vese/M	063
7	021-Btx	-	7	- "	Hp (1723)	7	Vese/M	062

Sp 1729/9		Brno hl.n. (15:33) - Bojkovice (18:20)						
5 ⁶⁾	Bt	-	5 ⁶⁾	Brno hl.n. - Bojkovice	4330 ¹⁷⁾	6	Bohl	33082/1
1-4 ¹⁾	BDs, 3x Bt	973	1-4 ¹⁾	- "	4332	2-5 ²⁾	Bohl	33067/4
5 ³⁾	BDs, 3x Bt	973	5 ³⁾	- "	4330	6 ⁴⁾	Bohl	33067/4
6 ¹¹⁾	Bdmtee	4646	5 ¹⁰⁾	- "	1732	7 ¹¹⁾	Bohl	33066/1
6 ⁸⁾	3x Bdmtee, Bdmtee275	4991	5 ⁷⁾	- "	1732 ¹⁶⁾	7 ⁹⁾	Bohl	33053/1
7 ¹³⁾	3x Bdmtee, Bdmtee275	4646	6 ¹²⁾	- "	4375	7 ¹³⁾	Bohl	33052/3
viz ¹⁴⁾	3x Bdmtee, Bdmtee275	2206/7	viz ¹⁴⁾	- "	1732	viz ¹⁵⁾	Bohl	33053

1) Nejede 26. XII., 17. IV., 1. 8. V., 4. - 6. VII., 27. - 28. IX., 16. XI.
2) Nejede 27. XII., 18. IV., 2. 9. V., 5. - 7. VII., 28. - 29. IX., 17. XI.
3) Jede 4. VII., 27. IX., 16. XI.; Nejede 17. XI.
4) Jede 11. XII., 5. VII., 28. IX., 17. XI.; Nejede 18. XI.
6) Nejede od 7.VII. do 25.VIII., jede 22.XII., 27.IX., 16.XI., nejede 23.XII., 29.IX., 17.XI.
7) Jede 16. XI.; Nejede 17. XI., 8. XII.
8) Jede 17. XI.; Nejede 18. XI.
9) Jede 18. XI.; Nejede 11. XII., 19. XI.
10) Nejede 23. XII., 17. XI., 8. XII.
11) Nejede 18. XI., nejede 1.VII.-26.VIII., jede 17.XI.
12) Jede 17. XI.; Nejede 18. XI., od 18. XII. do 6. I.
13) Nejede 25. XII., 16., 30. IV., 7. V.; jede 26. XII., 17. IV., 1. 8. V.
14) Jede 25. XII., 16., 30. IV., 7. V., 18. XI.
15) Jede 26. XII., 17. IV., 1. 8. V., 19. XI.
16) 24. XII., 15., 29. IV., 6. V., 17. XI. pro Sv 4394
17) 22. XII. pro 4332 23. XII.

Sp 1730/0		Vlár.průsmyk (13:09) - Brno hl.n. (16:39)						
7 ¹⁾	3x Bt, BDs	1721	7 ¹⁾	Vlár.průsmyk - Brno hl.n.	1731	7 ¹⁾	Bohl	33067/2
✱	842	1721	✱	- "	4117	✱	Vese/M	862/5
6	842	1721	6	- "	Hp (4117)	6	Vese/M	862/5
✱	2x 050-Bmx	1721	✱	- "	4414	✱	BoHH	033
6	2x 050-Bmx	1721	6	- "	Hp	6	BoHH	033

1) Jede 26. XII., 17. IV., 1. 8. V.; Nejede 25. XII., 16., 30. IV., 7. V.

Sp 1731/1		Brno hl.n. (17:35) - Bojkovice (20:14)						
Brno hl.n. - Veselí n.M. 16 - nejede 24.XII. Veselí n.M. - Bojkovice 10 - nejede 24., 31.XII.								
5 ¹⁾	2x Bt	1720	1	Brno hl.n. - Bojkovice	1720	1 ¹⁾	Bohl	33079/1
✱	2x Bt, Bt283	1720	✱	- "	1720	✱	Bohl	33073/1
7 ²⁾	BDs, 3x Bt	1730	7 ²⁾	- "	4332	1 ¹⁾	Bohl	33067/2
6	842	4114	6	- "	4332	7	Vese/M	862/2
6	021-Btx	1728	6	- "	4332	7	Vese/M	063
6	021-Btx	1726	6	Brno hl.n. - Veselí n.M.	-	6	Vese/M	062

1) Nejede od 7.VII. do 25.VIII., jede 22.XII., 27.IX., 16.XI., nejede 23.XII., 29.IX., 17.XI.
2) Jede 26. XII., 17. IV., 1. 8. V., 6. VII.; Nejede 25. XII., 16., 30. IV., 7. V.

Sp 1732/2		Bojkovice (16:02) - Brno hl.n. (18:38)						
		Bojkovice - Veselí n.M. 22 - jede v t, nejede 24., 25.XII., 16., 30.IV., 7.V., 5., 6.VII., 28.IX., 28.X., 17.XI. Veselí n.M. - Brno hl.n. 113 - nejede 24.XII.						
⑦ ¹⁾	Bdmtee275, 3x Bdmtee	1729	⑥	Bojkovice - Brno hl.n.	4990	①	Bohl	33053/2
⑦ ²⁾	Bdmtee	1729	⑥	- "	4643	⑦	Bohl	33066/1
⑦	810	4305	⑦	Bojkovice - Veselí n.M.	-	⑦	Vese/M	863
✱	842	2756	✱	Veselí n.M. - Brno hl.n.	1733	✱	Vese/M	862/1
⑥	842	4113	⑥	- "	1733	⑥	Vese/M	862/1
✱	021-Btx	2756	✱	- "	1733	✱	Vese/M	062
✱	021-Btx	2756	✱	- "	1733	✱	Vese/M	062
⑥	021-Btx	4113	⑥	- "	1733	⑥	Vese/M	063

1) Jede 26. XII., 17. IV., 1. 8. V.; Nejede 25. XII., 16. 30. IV., 7. V.
2) Jede 26. XII., 17. IV., 1. 8. V.; Nejede 25. XII., 16. 30. IV., 7. V., nejede 2.VII.-27.VIII.

Sp 1733/3		Brno hl.n. (19:40) - Bynice (22:50)						
		Brno hl.n. - Veselí n.M. 115 - nejede 24.XII. Veselí n.M. - Bynice 110 - nejede 24., 31.XII.						
⑦ ¹⁾	2x Bt	4110	⑦ ¹⁾	Brno hl.n. - Veselí n.M.	4102	① ²⁾	Bohl	33075/2
⑦ ¹⁾	Bt283	4110	⑦ ¹⁾	- "	4102	① ²⁾	Bohl	33081/2
①-④	842	1732	①-④	Brno hl.n. - Bynice	4381	②-⑤	Vese/M	862/1
⑤⑥	842	1732	⑤⑥	- "	4363	⑥⑦	Vese/M	862/1
⑦	842	4113	⑦	Veselí n.M. - Bynice	4381	①	Vese/M	862/1
①-⑤	021-Btx	1733	①-⑤	Brno hl.n. - Bynice	4363	②-⑥	Vese/M	062
✱	021-Btx	1733	✱	Brno hl.n. - Veselí n.M.	-	✱	Vese/M	062
⑥	021-Btx	4113	⑥	Brno hl.n. - Bynice	4118	⑦	Vese/M	063
⑦	021-Btx	-	⑦	Veselí n.M. - Bynice	4363	①	Vese/M	062

1) Jede 26. XII., 17. IV., 1. 8. V.; Nejede 25. XII., 16. 30. IV., 7. V.
2) Jede 27. XII., 18. IV., 2. 9. V.; Nejede 26. XII., 17. IV., 1. 8. V.

Sp 1734/4		Bojkovice (17:50) - Brno hl.n. (20:38)						
		22 - jede v t, nejede 24., 25.XII., 16., 30.IV., 7.V., 5., 6.VII., 28.IX., 28.X., 17.XI.						
⑦ ²⁾	2x Bdmtee, Bdmtee275	4339	⑦ ²⁾	Bojkovice - Brno hl.n.	4091	① ³⁾	Bohl	33056/1
⑦ ⁴⁾	Bdmtee, Bdmtee275	4339	⑦ ⁴⁾	- "	4643	⑦ ⁴⁾	Bohl	33060/1
⑦ ⁵⁾	Bdmtee	4339	⑦ ⁵⁾	- "	4001	① ⁵⁾	Bohl	33062/1
viz ⁶⁾	Bdmtee	4339	viz ⁶⁾	- "	4948	viz ⁶⁾	Bohl	33062/1
⑦	810	4368	⑦	Bojkovice - Kunovice	2256	⑦	Vese/M	863

2) Jede 26. XII., 17. IV., 1. 8. V.; Nejede 25. XII., 16. 30. IV., 7. V.
3) Jede 27. XII., 18. IV., 2. 9. V.; Nejede 26. XII., 17. IV., 1. 8. V.
4) Jede 26. XII., 17. IV., 1. 8. V.; Nejede 25. XII., 16. 30. IV., 7. V., od 26. VI do 2. IX
5) Nejede od 11. XII do 1. VII, od 21. VIII do 9. XII
6) Jede 27. VIII.

Sp 1735/5		Brno hl.n. (21:38) - Veselí n.M. (23:11)						
		112 - nejede 24., 25., 31.XII.						
①-④	842	Hp (2712)	①-④	Brno hl.n. - Veselí n.M.	14132	②-⑤	Vese/M	862/2
⑤	842	Hp (2712)	⑤	- "	4323	⑥	Vese/M	862/2
⑥	842	2712	⑥	- "	2206/7	⑦	Vese/M	862/4
⑦	842	Hp (4114)	⑦	- "	14132	①	Vese/M	862/2
①-④	021-Btx	4120	①-④	- "	-	①-④	Vese/M	062
⑤	021-Btx	4120	⑤	- "	-	⑤	Vese/M	062
⑦	021-Btx	1728	⑦	- "	-	⑦	Vese/M	062

Sp 1736/6		Vlár.průsmyk (19:30) - Brno hl.n. (22:39)						
		Vlár.průsmyk - Veselí n.M. 110 - nejede 24., 31.XII. Veselí n.M. - Brno hl.n. 112 - nejede 24., 25., 31.XII.						
⑦ ¹⁾	Bdmtee275, 3x Bdmtee	4375	⑦ ¹⁾	Vlár.průsmyk - Brno hl.n.	4900	① ²⁾	Bohl	33052/3
①-④	842	4375	①-④	- "	Hp (4101)	②-⑤	Vese/M	861/2
⑤	842	4375	⑤	- "	Hp (4103)	⑥	Vese/M	861/2
⑥	842	4375	⑥	- "	4121	⑥	Vese/M	861/2
✱	021-Btx	4375	✱	- "	Hp (1723)	②-⑥	Vese/M	062

1) Jede 26. XII., 17. IV., 1. 8. V.; Nejede 25. XII., 16. 30. IV., 7. V.
2) Jede 27. XII., 18. IV., 2. 9. V.; Nejede 26. XII., 17. IV., 1. 8. V.

Druh a číslo vlaku		Výchozí ŽST (odj.) - Cílová ŽST (příj.)							
		<i>Omezení jízdy vlaku</i>							
Omezení objektu	Řada HV - SV	Od vl.	Omezení přechodu	Objekt jede ze ŽST - objekt jede do ŽST	Na vl.	Omezení přechodu	PJ (DS)	Číslo oběhu	
Sp 1921/1		Znojmo (5:30) - Brno hl.n. (7:15)							
		<i>☿ - jede v ☿, Ⓞ a 5., 6.VII., 28.IX., 17.XI., nejede 18.XI.</i>							
①	850	24534/5	⑦	Znojmo - Brno hl.n.	4404	①	BoHH	833/2	
① ¹⁾	842	4434	⑦	Hrušovany n.Jev. - Brno hl.n.	Hp (1723)	① ¹⁾	Vese/M	861/2	
②-⑥	850	1924	☿	Znojmo - Brno hl.n.	4404	②-⑥	BoHH	833/2	
①-⑥	2x 050-Bmx	4416	①-⑤⑦	Hrušovany n.Jev. - Brno hl.n.	4404	①-⑥	BoHH	033	
1) Nejede 3.VII. - 28.VIII.									
Sp 1922/2		Brno hl.n. (9:53) - Hrušovany n.Jev. (11:11)							
☿	850	1923	☿	Brno hl.n. - Hrušovany n.Jev.	4411	☿	BoHH	833/3	
Ⓞ⑦	850	Hp	Ⓞ⑦	- " -	4411	Ⓞ⑦	BoHH	833/1	
☿	2x 050-Bmx	1923	☿	- " -	4411	☿	BoHH	033	
Ⓞ⑦	2x 050-Bmx	Hp	Ⓞ⑦	- " -	4411	Ⓞ⑦	BoHH	033	
Sp 1923/3		Hrušovany n.Jev. (7:34) - Brno hl.n. (8:52)							
☿	850	4402	☿	Hrušovany n.Jev. - Brno hl.n.	1922	☿	BoHH	833/3	
Ⓞ	850	4402	Ⓞ	- " -	Hp	Ⓞ	BoHH	833/3	
⑦	850	4402	⑦	- " -	4830	⑦	BoHH	833/3	
☿	2x 050-Bmx	4402	☿	- " -	1922	☿	BoHH	033	
Ⓞ	050-Bmx	4402	Ⓞ	- " -	Hp (4832)	Ⓞ	BoHH	034	
⑦	050-Bmx	4402	⑦	- " -	4830	⑦	BoHH	034	
Sp 1924/4		Brno hl.n. (14:56) - Znojmo (16:50)							
		<i>jede v ☿</i>							
☿	850	4447	☿	Brno hl.n. - Znojmo	1921	②-⑥	BoHH	833/1	
☿	2x 050-Bmx	4411	☿	Brno hl.n. - Hrušovany n.Jev.	4407	②-⑥	BoHH	033	
☿	850	4411	☿	Brno hl.n. - Moravské Bránice	14422	☿	BoHH	833/3	
☿	050-Bmx	1726	☿	- " -	14422	☿	BoHH	034	
Sp 1925/5		Znojmo (17:55) - Brno hl.n. (19:55)							
		<i>Znojmo - Hrušovany n.Jev. jede v † do 23.IV. a od 8.X., nejede 24., 25.XII., 16.IV., 28.X., 17.XI., od 29.IV. do 1.X. jede v Ⓞ a †</i>							
		<i>Hrušovany n.Jev. - Brno hl.n. jede v Ⓞ a †, nejede 24., 25., 31.XII.</i>							
Ⓞ ¹⁾	850	4412	Ⓞ ¹⁾	Hrušovany n.Jev. - Brno hl.n.	Hp	Ⓞ ¹⁾	BoHH	833/1	
Ⓞ ²⁾	850	4520	Ⓞ ²⁾	Znojmo - Brno hl.n.	Hp	Ⓞ ²⁾	BoHH	833/1	
Ⓞ ¹⁾	2x 050-Bmx	4412	Ⓞ ¹⁾	Hrušovany n.Jev. - Brno hl.n.	Hp	Ⓞ ¹⁾	BoHH	033	
Ⓞ ²⁾	2x 050-Bmx	1925	Ⓞ ²⁾	Znojmo - Brno hl.n.	Hp	Ⓞ ²⁾	BoHH	033	
⑦ ³⁾	Bt283, Bt	4592	⑦ ³⁾	- " -	4418	⑦ ³⁾	BoHl	33076/3	
⑦ ³⁾	BDs	4592	⑦ ³⁾	- " -	4418	⑦ ³⁾	BoHl	33074/3	
⑦ ³⁾	Bt	4592	⑦ ³⁾	- " -	4418	⑦ ³⁾	BoHl	33069/3	
1) Nejede 24., 31. XII., nejede od 29.IV. do 30.IX., jede 17.XI.									
2) Jede 30. IV., 7. V., 5. - 6. VII., 28. IX.; Nejede od 11. XII do 28. IV, od 1. X do 9. XII									
3) Jede 26. XII., 17. IV., 1. 8. V.; Nejede 25. XII., 16. 30. IV., 7. V.; klasická souprava z Hrušován nad Jevišovkou v opačném řazení									

Os 2750/0		Javorník n.V.zast. (4:37) - Rohatec (5:55)							
		<i>Javorník n.V.zast. - Veselí n.M. 29 - jede v ❶, nejede 27. - 30.XII. Veselí n.M. - Rohatec 27 - jede v ❶, ⑥ a 5., 6.VII., 28.IX., 17.XI., nejede 18.XI.</i>							
①-⑤	810	2751	①-⑤	Javorník n.V.zast. - Rohatec	2753	①-⑤	Vese/M	863	
⑥	810	-	⑥	Veselí n.M. - Rohatec	2753	⑥	Vese/M	863	
⑥	810	-	⑥	Veselí n.M. - Sudoměřice n.M.	14133	⑥	Vese/M	863	
①-⑤	010-Btax	-	①-⑤	Veselí n.M. - Rohatec	2753	①-⑤	Vese/M	064	
①-⑤	010-Btax	2751	①-⑤	Velká n.Vel. - Rohatec	2753	①-⑤	Vese/M	064	
Os 2751/1		Veselí n.M. (4:07) - Javorník n.V.zast. (4:34)							
		<i>29 - jede v ❶, nejede 27. - 30.XII.</i>							
①-⑤	810	-	①-⑤	Veselí n.M. - Javorník n.V.zast.	2750	①-⑤	Vese/M	863	
①-⑤	010-Btax	-	①-⑤	Veselí n.M. - Velká n.Vel.	2750	①-⑤	Vese/M	064	
Os 2752/2		Javorník n.V.zast. (8:35) - Hodonín (9:55)							
denně	810	2753	denně	Javorník n.V.zast. - Hodonín	2709	denně	Vese/M	863	
❖	010-Btax	2753	❖	Velká n.Vel. - Hodonín	2709	❖	Vese/M	064	
⑥ ⑦ ¹⁾	015-Bdtx	2753	⑥ ⑦ ¹⁾	" - "	2709	⑥ ⑦ ¹⁾	Vese/M	067	
1) Jede 1. 8. V., 5. - 6. VII., 28. IX.; Nejede od 11. XII do 28. IV., od 2. X do 9. XII.									
Os 2753/3		Hodonín (6:22) - Javorník n.V.zast. (8:01)							
		<i>Hodonín - Rohatec jede v ⑦ a 26.XII., 17.IV., 1., 8.V., 18.XI.</i>							
①-⑥	810	2750	①-⑥	Rohatec - Javorník n.V.zast.	2752	①-⑥	Vese/M	863	
⑦	810	14100	⑦	Hodonín - Javorník n.V.zast.	2752	⑦	Vese/M	863	
①-⑤	010-Btax	2750	①-⑤	Rohatec - Velká n.Vel.	2752	①-⑤	Vese/M	064	
①-⑤	010-Btax	2750	①-⑤	Rohatec - Veselí n.M.	2219	①-⑤	Vese/M	064	
⑥ ¹⁾	015-Bdtx	-	⑥ ¹⁾	Veselí n.M. - Velká n.Vel.	2752	⑥ ¹⁾	Vese/M	067	
⑦ ³⁾	015-Bdtx	14123	⑦ ²⁾	" - "	2752	⑦ ³⁾	Vese/M	067	
1) Nejede od 11. XII. do 28. IV., od 1. X. do 9. XII. 2) Jede 30. IV., 7. V., 5. VII.; Nejede od 11. XII do 28. IV., od 1. X do 9. XII. 3) Jede 1. 8. V., 6. VII.; Nejede od 11. XII do 29. IV., od 2. X do 9. XII.									
Os 2754/4		Javorník n.V.zast. (14:26) - Veselí n.M. (15:04)							
		<i>29 - jede v ❶, nejede 27. - 30.XII.</i>							
①-⑤	810	2711	①-⑤	Javorník n.V.zast. - Veselí n.M.	2710	①-⑤	Vese/M	863	
①-⑤	010-Btax	2711	①-⑤	Velká n.Vel. - Veselí n.M.	2710	①-⑤	Vese/M	064	
①-⑤	010-Btax	2711	①-⑤	" - "	2710	①-⑤	Vese/M	064	
Os 2755/5		Veselí n.M. (15:10) - Javorník n.V.zast. (15:39)							
❖ ¹⁾	842	2216/7	①-⑤ ¹⁾	Veselí n.M. - Javorník n.V.zast.	2756	❖ ¹⁾	Vese/M	862/1	
❖ ²⁾	842	14155	①-⑤ ²⁾	" - "	2756	❖ ²⁾	Vese/M	862/1	
⑥ ⑦	810	14111	⑥ ⑦	" - "	2756	⑥ ⑦	Vese/M	863	
⑥ ⑦ ³⁾	015-Bdtx	14111	⑥ ⑦ ³⁾	Veselí n.M. - Velká n.Vel.	2756	⑥ ⑦ ³⁾	Vese/M	067	
⑦ ⁴⁾	010-Btax	14111	⑦ ⁴⁾	" - "	2756	⑦ ⁴⁾	Vese/M	064	
❖	021-Btx	4164/5	❖	" - "	2756	❖	Vese/M	062	
❖	021-Btx	4164/5 ⁵⁾	❖	" - "	2756	❖	Vese/M	062	
1) Jede 23.XII. - 2.I, 3. - 10.II, 13. - 14.IV, 3.VII. - 1.IX, 26. - 27.X 2) Nejede 23.XII. - 2.I, 3. - 10.II, 13. - 14.IV, 3.VII. - 1.IX, 26. - 27.X 3) Jede 1. 8. V., 5. - 6. VII., 28. IX.; Nejede od 11. XII. do 28. IV., od 2. X do 9. XII. 4) Jede do 23.IV. a od 8.X.; Jede 26. XII., 17. IV.; Nejede 25. XII., 16. IV. 5) 3.VII. - 1.IX. ze zálohy									
Os 2756/6		Javorník n.V.zast. (16:26) - Veselí n.M. (17:04)							
❖	842	2755	❖	Javorník n.V.zast. - Veselí n.M.	1732	❖	Vese/M	862/1	
⑥ ⑦	810	2755	⑥ ⑦	" - "	4322	⑥ ⑦	Vese/M	863	
⑥ ⑦ ¹⁾	015-Bdtx	2755	⑥ ⑦ ³⁾	Velká n.Vel. - Veselí n.M.	4322	⑥ ⑦ ¹⁾	Vese/M	067	
⑦ ²⁾	010-Btax	2755	⑦ ⁴⁾	" - "	4322	⑦ ²⁾	Vese/M	064	
❖	021-Btx	2755	❖	" - "	1732	❖	Vese/M	062	
❖	021-Btx	2755	❖	" - "	1732	❖	Vese/M	062	
1) Jede 1. 8. V., 5. - 6. VII., 28. IX.; Nejede od 11. XII do 28. IV., od 2. X do 9. XII. 2) Jede do 23.IV. a od 8.X.; Jede 26. XII., 17. IV.; Nejede 11. 18. 25. XII., 16. IV.									
Os 2757/7		Hodonín (17:22) - Javorník n.V.zast. (18:49)							
		<i>29 - jede v ❶, nejede 27. - 30.XII.</i>							
①-⑤	810	14116	①-⑤	Hodonín - Javorník n.V.zast.	2760	①-⑤	Vese/M	863/28	
①-⑤	010-Btax	14116	①-⑤	Hodonín - Velká n.Vel.	2760	①-⑤	Vese/M	064	

Os 2758/8		Javorník n.V.zast. (18:26) - Veselí n.M. (19:04)						
		<i>29 - jede v ž, nejede 27. - 30.XII.</i>						
①-⑤	810	2717	①-⑤	Javorník n.V.zast. - Veselí n.M.	2716	①-⑤	Vese/M	863
①-④	010-Btax	2717	①-④	Velká n.Vel. - Veselí n.M.	-	①-④	Vese/M	064
⑤	010-Btax	2717	⑤	Velká n.Vel. - Veselí n.M.	2716	⑤	Vese/M	064

Os 2760/0		Javorník n.V.zast. (19:17) - Veselí n.M. (19:56)						
		<i>29 - jede v ž, nejede 27. - 30.XII.</i>						
①-⑤	810	2757	①-⑤	Javorník n.V.zast. - Veselí n.M.	-	①-⑤	Vese/M	863
①-⑤	010-Btax	2757	①-⑤	Velká n.Vel. - Veselí n.M.	-	①-⑤	Vese/M	064

Druh a číslo vlaku		Výchozí ŽST (odj.) - Cílová ŽST (příj.)						
		Omezení jízdy vlaku						
Omezení objektu	Řada HV - SV	Od vl.	Omezení přechodu	Objekt jede ze ŽST - objekt jede do ŽST	Na vl.	Omezení přechodu	PJ (DS)	Číslo oběhu

Os 4000/0		Křenovice hor.n. (4:23) - Brno hl.n. (4:53)						
		jede v *						
① ¹⁾	2x Bdmtee	4001	① ¹⁾	Křenovice hor.n. - Brno hl.n.	4822	① ¹⁾	Bohl	33059/1
① ¹⁾	Bdmtee	4001	① ¹⁾	- "	4822	① ¹⁾	Bohl	33062/1
②-④ ²⁾	Bt283, Bt	4001	②-④ ²⁾	- "	4001	②-④ ²⁾	Bohl	33077/1
②-④ ⁶⁾	2x B	4001	②-④ ⁶⁾	- "	4001	②-④ ⁶⁾	Bohl	33068/1
⑤ ⁴⁾	Bt283, Bt	4001	⑤ ⁴⁾	- "	1645	⑤ ⁴⁾	Bohl	33077/1
⑤ ³⁾	2x B	4001	⑤ ³⁾	- "	735	⑤ ³⁾	Bohl	33068/1
① ⁵⁾	Bt283, Bt	4001	① ⁵⁾	- "	4822	① ⁵⁾	Bohl	33077/1
① ⁵⁾	2x B	4001	① ⁵⁾	- "	4822	① ⁵⁾	Bohl	33068/1
viz ⁷⁾	Bt283, Bt	4001	viz ⁷⁾	- "	-	viz ⁷⁾	Bohl	záloha/1

1) Nejede od 11. XII. do 2. VII., od 22. VIII. do 9. XII.
2) Nejede 22. XII., 18. IV., 2. 9. V., 4. - 6. VII., 27. - 28. IX., 16. XI.
3) Jede 22. XII., 27. IX., 16. XI.; Nejede od 1. VII do 31. VIII., 17. XI.
4) Jede 22. XII., 4. VII., 27. IX., 16. XI.; Nejede 23. XII., 7. VIII., 29. IX., 17. XI.
5) Jede 27. XII., 18. IV., 2. 9. V.; Nejede 26. XII., 17. IV., 1. 8. V., od 27. VI do 27. VIII.
6) Nejede 22. XII., 18. IV., 2. 9. V., 27. - 28. IX., 16. XI., od 30. VI do 28. VIII.
7) Jede 23. XII., 7. VIII., 29. IX.

Os 4001/1		Brno hl.n. (3:29) - Vyškov na M. (4:19)						
		jede v *						
① ²⁾	3x Bdmtee, Bdmtee275	Poh.sv IDS	⑦ ¹⁾	Brno hl.n. - Vyškov na M.	4702	① ²⁾	Bohl	33054/1
②-⑤ ¹⁶⁾	3x Bdmtee, Bdmtee275	4715	①-④ ¹⁵⁾	- "	4702	②-⑤ ¹⁶⁾	Bohl	33054/1
① ¹¹⁾	Bdmtee	1734	⑦ ¹⁰⁾	Brno hl.n. - Křenovice hor.n.	4000	① ¹¹⁾	Bohl	33062/1
① ³⁾	2x Bdmtee	4839	① ³⁾	- "	4000	① ³⁾	Bohl	33059/1
② ⁵⁾	2x B	4839	① ⁴⁾	- "	4000	② ⁵⁾	Bohl	33068/1
② ⁵⁾	Bt, Bt283	4839	① ⁴⁾	- "	4000	② ⁵⁾	Bohl	33077/1
② ¹⁸⁾	Bt, Bt283	1538	⑦ ¹⁹⁾	- "	4000	② ¹⁸⁾	Bohl	33077/1
③-⑤ ⁷⁾	2x B	4000	②-④ ⁶⁾	- "	4000	③-⑤ ⁷⁾	Bohl	33068/1
③-⑤ ⁹⁾	Bt, Bt283	4000	②-④ ⁸⁾	- "	4000	③-⑤ ⁹⁾	Bohl	33077/1
① ¹³⁾	2x B	740	⑦ ¹²⁾	- "	4000	① ¹³⁾	Bohl	33068/1
① ⁴⁾	Bt, Bt283	1538	⑦ ¹⁴⁾	- "	4000	① ⁴⁾	Bohl	33077/1
viz ¹⁷⁾	Bt, Bt283	-	viz ¹⁷⁾	- "	4000	viz ¹⁷⁾	Bohl	záloha/1

1) Jede 26. XII., 17. IV., 1. 8. V., 6. VII., 28. IX.; Nejede 25. XII., 16. 30. IV., 7. V.
2) Jede 27. XII., 18. IV., 2. 9. V., 7. VII., 29. IX.; Nejede 26. XII., 17. IV., 1. 8. V.
3) Nejede od 11. XII do 2. VII, od 22. VIII do 9. XII.
4) Jede 27. XII., 18. IV., 2. 9. V.; Nejede 26. XII., 17. IV., 1. 8. V., od 27. VI do 27. VIII.
5) Jede 28. XII., 19. IV., 3. 10. V.; Nejede 27. XII., 18. IV., 2. 9. V., od 28. VI do 28. VIII.
6) Nejede 22. XII., 18. IV., 2. 9. V., 27. - 28. IX., 16. XI., od 30. VI do 28. VIII.
7) Nejede 23. XII., 19. IV., 3. 10. V., od 1. VII do 29. VIII., 28. - 29. IX., 17. XI.
8) Nejede 22. XII., 18. IV., 2. 9. V., 4. - 6. VII., 27. - 28. IX., 16. XI., 17. XI.
9) Nejede 23. XII., 19. IV., 3. 10. V., 5. - 7. VIII., 28. - 29. IX., 17. XI.
10) Nejede od 11. XII do 1. VII, od 21. VIII do 24. VI.
11) Nejede od 11. XII do 2. VII, od 22. VIII do 9. XII.
12) Jede 22. XII., 17. IV., 8. V.; Nejede 25. XII., 16. IV., od 24. IV do 7. V., od 26. VI do 26. VIII.
13) Jede 23. XII., 18. IV., 9. V.; Nejede 26. XII., 17. IV., 1. 8. V., od 27. VI do 27. VIII.
14) Jede 26. XII., 17. IV., 1. 8. V.; Nejede 25. XII., 16. 30. IV., 7. V.
15) Nejede 26. XII., 17. IV., 1. 8. V., 4. - 6. VII., 27. - 28. IX., 16. XI.
16) Nejede 27. XII., 18. IV., 2. 9. V., 5. - 7. VII., 28. - 29. IX., 17. XI.
17) Jede 23. XII., 7. VIII., 29. IX.
18) Jede 4. VII. - 22. VIII.
19) Jede 2. VII. - 20. VIII.

Os 4002/2		Křenovice hor.n. (5:25) - Brno hl.n. (5:53)						
		jede v *						
①-④ ²⁾	2x B	4003	①-④ ²⁾	Křenovice hor.n. - Brno hl.n.	4003	②-⑤	Bohl	33083/1
①-④ ¹⁾	Bt	4003	①-④ ¹⁾	- "	4003	②-⑤	Bohl	33080/1
①-⑤ ⁶⁾	2x B	4003	⑤ ⁶⁾	- "	4003	①	Bohl	33083/1
①-⑤ ⁵⁾	Bt	4003	⑤ ⁵⁾	- "	4003	①	Bohl	33080/1
⑤ ⁴⁾	2x B	4003	⑤ ⁴⁾	- "	431	⑤	Bohl	33083/1
⑤ ³⁾	Bt	4003	⑤ ³⁾	- "	666	⑤	Bohl	33080/1
viz ⁷⁾	Bt, Bt283	4003	viz ⁷⁾	- "	-	viz ⁷⁾	Bohl	záloha/1

1) Nejede 22. XII., 17. IV., 1. 8. V., 27. - 28. IX., 16. XI., Nejede od 5. VI. do 31. VIII.
2) Nejede 22. XII., 17. IV., 1. 8. V., 27. - 28. IX., 16. XI., Nejede od 3. VII. do 31. VIII.
3) Jede 22. XII., 27. IX., 16. XI.; Nejede 23. XII., od 3. VI. do 31. VIII., 29. IX., 17. XI.
4) Jede 22. XII., 27. IX., 16. XI.; Nejede 23. XII., od 1. VII. do 31. VIII., 29. IX., 17. XI.
5) Jede 5. VI. - 31. VIII., Nejede 5. - 6. VII.
6) Jede 3. VII. - 31. VIII., Nejede 5. - 6. VII.
7) Jede 23. XII., 29. IX.

Os 4003/3		Brno hl.n. (4:18) - Křenovice hor.n. (4:49)						
②-⑤ ¹⁾	2x B	4002	①-④	Brno hl.n. - Křenovice hor.n.	4002	②-⑤ ¹⁾	Bohl	33083/1
②-⑤ ²⁾	Bt	4002	①-④	- " -	4002	②-⑤ ²⁾	Bohl	33080/1
①-⑤ ⁵⁾	2x B	4002	①-⑤	- " -	4002	①-⑤ ⁵⁾	Bohl	33083/1
①-⑤ ⁶⁾	Bt	4002	①-⑤	- " -	4002	①-⑤ ⁶⁾	Bohl	33080/1
① ³⁾	2x B	738	⑦	- " -	4002	① ³⁾	Bohl	33083/1
① ⁴⁾	Bt	661	⑦	- " -	4002	① ⁴⁾	Bohl	33080/1
viz ⁷⁾	Bt, Bt283	-	viz ⁷⁾	- " -	4002	viz ⁷⁾	Bohl	záloha/1
⑥	843	Hp	⑥	- " -	4702	⑥	BoHH	831/1
⑦	842	Hp (4941)	⑦	- " -	4702	⑦	Vese/M	862/4

1) Nejedte 22., 27.XII., 18.IV., 2., 9.V., 28.-29.IX., Nejedte od 12.VI. do 31.VIII.
2) Nejedte 22., 27.XII., 18.IV., 2., 9.V., 28.-29.IX., Nejedte od 4.VII. do 31.VIII.
3) Jede 27. XII., 18.IV., 2., 9.V.; Nejedte 26. XII., 17.IV., 1., 8.V., od 12. VI. do 31. VIII.
4) Jede 27. XII., 18.IV., 2., 9.V.; Nejedte 26. XII., 17.IV., 1., 8.V., od 10. VII. do 31. VIII.
5) Jede 12.VI. - 31.VIII., Nejedte 5.-6.VII.
6) Jede 4.VII. - 31.VIII., Nejedte 5.-6.VII.
7) Jede 23.XII., 29.IX.

Os 4004/4		Křenovice hor.n. (7:57) - Brno hl.n. (8:27)						
①-④ ⁸⁾	Bdmtee	4725	①-④ ⁸⁾	Křenovice hor.n. - Brno hl.n.	4744	①-④ ⁸⁾	Bohl	33063/2
⑤ ¹¹⁾	Bdmtee	4725	⑤ ¹¹⁾	- " -	4836	⑤ ¹¹⁾	Bohl	33063/2
viz ¹⁵⁾	Bdmtee	4725	viz ¹⁵⁾	- " -	4814	viz ¹⁾	Bohl	33063/2
①-④ ⁸⁾	Bdmtee	4725	①-④ ⁸⁾	- " -	1645	①-④ ⁸⁾	Bohl	33062/5
⑤ ⁹⁾	Bdmtee	4725	⑤ ⁹⁾	- " -	4700	①	Bohl	33062/5
viz ¹²⁾	Bdmtee	4725	viz ¹²⁾	- " -	2713	viz ¹³⁾	Bohl	33062/5
viz ¹⁴⁾	Bdmtee	4725	viz ¹⁴⁾	- " -	Poh.sv	viz ¹⁴⁾	Bohl	33062/5
✱ ⁷⁾	Bdmtee275, 3x	4725	①-⑤ ⁷⁾	- " -	IDS	✱ ⁷⁾	Bohl	33051/5
viz ¹⁰⁾	Bdmtee275, 3x	4725	viz ¹⁰⁾	- " -	1645	viz ¹⁰⁾	Bohl	33051
⑥ ²⁾	560+4x060+560	4725	⑥ ²⁾	- " -	4734	⑥ ²⁾	BoHH	531/4
⑦ ³⁾	560+4x060+560	4725	⑦ ³⁾	- " -	4653	⑦ ³⁾	BoHH	531/5

1) Jede 30. IX.
2) Jede 25. XII., 16. IV., 30. IV., 7. V., 5. VII., 17. XI.; Nejedte 18. XI.
3) Jede 26. XII., 6.VII.; Nejedte 25. XII., 16. 30. IV., 7. V.
4) Jede 5. VII.
5) Jede 6. VII.
6) Jede 8. VII.
7) Nejedte 26. - 27. XII., 17. IV., 1. 8. V., 5. - 6. VII., 28. IX., 17. XI.
8) Nejedte 26. XII., 17. IV., 1. 8. V., 27. - 28. IX., 16. XI., od 30. VI do 28. VIII.
9) Jede 27. IX., 16. XI.; Nejedte 17. XI., od 24. VI. do 31. VIII.
10) Jede 17. IV., 1. 8.V., 28. IX.
11) Jede 27. IX., 16. XI.; Nejedte od 1. VII. do 31. VIII., 29. IX., 17. XI.
12) Jede 30. VI.
13) Jede 2. VII.
14) Jede 3. VII.
15) Jede 29. IX.

Os 4005/5		Brno hl.n. (4:55) - Křenovice hor.n. (5:22)						
<i>jede v ✱</i>								
②-⑤	560+4x060+560	4646	②-⑤	Brno hl.n. - Křenovice hor.n.	4730	②-⑤	BoHH	531/1
①	560+4x060+560	4656	①	- " -	4730	①	BoHH	531/1

Os 4006/6		Křenovice hor.n. (9:57) - Brno hl.n. (10:27)						
✱	560+4x060+560	4733	✱	Křenovice hor.n. - Brno hl.n.	4655	✱	BoHH	531/1
⑦ ¹⁾	560+4x060+560	4733	⑦ ¹⁾	- " -	4734	⑦ ¹⁾	BoHH	531/3
⑥ ²⁾	Bdmtee275, 3x	4733	⑥ ²⁾	- " -	929	⑦ ³⁾	Bohl	33053/2
viz ⁴⁾	Bdmtee275, 3x	4733	viz ⁴⁾	- " -	4990	viz ⁵⁾	Bohl	33053/2
viz ⁶⁾	Bdmtee275, 3x	4733	viz ⁶⁾	- " -	4091	viz ¹¹⁾	Bohl	33053/2
viz ⁷⁾	Bdmtee275, 3x	4733	viz ⁷⁾	- " -	4730	viz ¹⁰⁾	Bohl	33053/2
viz ⁸⁾	Bdmtee275, 3x	4733	viz ⁸⁾	- " -	Sv 4700	viz ⁹⁾	Bohl	33053

1) Jede 6.VII., Nejedte 25. XII., 16. 30. IV., 7. V.
2) Jede 26. XII., 16. 30. IV., 7. V.; Nejedte 24. XII., 15. 29. IV., 6. V.
3) Jede 27. XII., 17. IV., 1. 8. V.; Nejedte 25. XII., 16. 30. IV., 7. V.
4) Jede 28. IX.
5) Jede 29. IX.
6) Jede 5. VII.
7) Jede 25. XII., 15. 29. IV., 6. V., 17. XI.
8) Jede 24.XII.
9) Jede 25.XII.
10) Jede 26. XII., 16. 30. IV., 7. V., 18. XI.
11) Jede 6. VII.

Os/Sv 4007/7		Brno hl.n. (22:41) - Holubice (23:16) 12 - nejede 24., 25., 31.XII.						
✠	843	4471	①-⑤	Brno hl.n. - Holubice	4094	✠	BoHH	832/1
⑥	842	4010	⑥	- " -	4094	⑥	Vese/M	862/3
⑦	843	4010	⑦	- " -	4094	⑦	BoHH	831/4

Os 4008/8		Křenovice hor.n. (20:57) - Brno hl.n. (21:27) jede v ✠						
①-⑤	³⁾ Bdmtee	4713	①-⑤	Křenovice hor.n. - Brno hl.n.	Poh.sv IDS	①-⑤	Bohl	33062/6
①-④	¹⁾ Bdmtee275, 3x Bdmtee	4713	①-④	- " -	Poh.sv. IDS	①-④	Bohl	33051/6
⑤	⁵⁾ Bdmtee275, 3x Bdmtee	4713	⑤	- " -	4731	⑥	⁴⁾ Bohl	33051/6

1) Nejede 26. XII., 17. IV., 1. 8. V., 4. - 6. VII., 27. - 28. IX., 16. XI.
2) Nejede 27. XII., 18. IV., 2. 9. V., 5. - 7. VII., 28. - 29. IX., 17. XI.
3) Nejede 26. XII., 17. IV., 1. 8. V., od 1. VII do 27. VIII, 28. IX., 17. XI.
4) Jede 5. VII., 28. IX., 17. XI.; Nejede 18. XI.
5) Jede 4. VII., 27. IX., 16. XI.; Nejede 17. XI.

Os 4010/0		Křenovice hor.n. (21:59) - Brno hl.n. (22:27) 12 - nejede 24., 25., 31.XII.						
①-④	¹⁾ 560+4x060+560	4759	①-④	Křenovice hor.n. - Brno hl.n.	4691	②-⑤	²⁾ BoHH	531/4
⑤	³⁾ 560+4x060+560	4759	⑤	- " -	4950	⑤	³⁾ BoHH	531/4
viz	⁴⁾ 560+4x060+560	4759	viz	- " -	4732	viz	⁵⁾ BoHH	531/4
⑥	842	4759	⑥	- " -	4007	⑥	Vese/M	862/3
⑦	843	4759	⑦	- " -	4007	⑦	BoHH	831/4

1) Nejede 26. XII., 17. IV., 1. 8. V., 4. - 6. VII., 27. - 28. IX., 16. XI.
2) Nejede 27. XII., 18. IV., 2. 9. V., 5. - 7. VII., 28. - 29. IX., 17. XI.
3) Jede 4. VII., 16. XI.; Nejede 29. IX., 17. XI.
4) Jede 27. IX.
5) Jede 28. IX.

Os 4018/8		Bystřice p.Host. (2:59) - Brno hl.n. (4:49) 17 - jede 1.I						
	850	4019		Bystřice p.Host. - Brno hl.n.	-		BoHH	
	050-Bmx	4019		- " -	-		BoHH	

Os 4019/9		Brno hl.n. (20:10) - Bystřice p.Host. (22:22) jede 31.XII.						
	850	-		Brno hl.n. - Bystřice p.Host.	4018		BoHH	
	050-Bmx	-		- " -	4018		BoHH	

Os 4071/1		Brno hl.n. (14:37) - Sokolnice-Telnice (14:53) jede v ✠						
✠	560+4x060+560	4727	✠	Brno hl.n. - Sokolnice-Telnice	4756	✠	BoHH	532/1

Sv 4090/0		Brno hl.n. (14:10) - Brno-Maloměřice (14:17) jede v ✠						
①-④	¹⁾ Bdmtee275, 2x Bdmtee	1646	①-④	Brno hl.n. - Brno-Maloměřice	1647	①-④	¹⁾ Bohl	33056/2
⑤	²⁾ Bdmtee275, 3x Bdmtee	1644	⑤	- " -	1647	⑤	²⁾ Bohl	33053/2

1) Nejede 26. XII., 17. IV., 1. 8. V., 4. - 6. VII., 27. - 28. IX., 16. XI.
2) Jede 4. VII., 27. IX., 16. XI.; Nejede 17. XI.

Sv 4091/1		Brno hl.n. (4:03) - Vyškov na M. (4:48) jede v ① a 27.XII., 18.IV., 2., 9.V., 6., 7.VII., 29.IX., nejede 26.XII., 17.IV., 1., 8.V.						
①	²⁾ 2x Bdmtee, Bdmtee275	1734	⑦	Brno hl.n. - Vyškov na M.	1646	①	²⁾ Bohl	33056/2
①	⁵⁾ 2x Bdmtee, Bdmtee275	4815	⑦	- " -	1644	①	⁵⁾ Bohl	33058/1
viz	⁴⁾ 2x Bdmtee, Bdmtee275	4751	viz	- " -	1646	viz	⁴⁾ Bohl	33056/2
viz	³⁾ 3x Bdmtee, Bdmtee275	4006	viz	- " -	1644	viz	³⁾ Bohl	33053

1) Jede 26. XII., 17. IV., 1. 8. V.; Nejede 25. XII., 16. 30. IV., 7. V.
2) Jede 27. XII., 18. IV., 2. 9. V.; Nejede 26. XII., 17. IV., 1. 8. V.
3) Jede 6. VII.
4) Jede 7. VII.
5) Jede 27. XII., 18. IV., 2. 9. V., 7.VII.; Nejede 26. XII., 17. IV., 1. 8. V.
6) Jede 26. XII., 17. IV., 1. 8. V., 6.VII.; Nejede 25. XII., 16. 30. IV., 7. V.
7) Jede 5.VII.

Sv 4092/2		Vyškov na M. (17:05) - Brno hl.n. (18:57) <i>jede v ⑤ a 4.VII., 27.IX., 16.XI., nejede 17.XI.</i>						
⑤ ¹⁾	Bdmtee275, 3x Bdmtee	1647	⑤ ¹⁾	Vyškov na M. - Brno hl.n.	4906	⑤ ¹⁾	Bohl	33053/2
1) Jede 4. VII., 27. IX., 16. XI.; Nejede 17. XI.								

Sv 4094/4		Holubice (23:21) - Brno hl.n. (23:43) 12 - nejede 24., 25., 31.XII.						
①-④	843	4007	①-④	Holubice - Brno hl.n.	Hp (4490)	①-④	BoHH	832/1
⑤	843	4007	⑤	- " -	4940	⑤	BoHH	832/1
⑥	842	4007	⑥	- " -	4940	⑥	Vese/M	862/3
⑦	843	4007	⑦	- " -	Hp	⑦	BoHH	831/4

Druh a číslo vlaku		Výchozí ŽST (odj.) - Cílová ŽST (přij.) Omezení jízdy vlaku						
Omezení objektu	Řada HV - SV	Od vl.	Omezení přechodu	Objekt jede ze ŽST - objekt jede do ŽST	Na vl.	Omezení přechodu	PJ (DS)	Číslo oběhu
Os 4101/1		Brno hl.n. (4:21) - Uherské Hradiště (6:43) <i>Brno hl.n. - Kyjov jede v *</i> <i>Kyjov - Veselí n.M. 27 - jede v *, 6 a 5., 6.VII., 28.IX., 17.XI., nejede 18.XI.</i>						
①	842	Hp (1444)	①	Brno hl.n. - Uherské Hradiště	2273	①	Vese/M	861/1
②-⑤	842	Hp (1736)	②-⑤	- "	2273	②-⑤	Vese/M	861/1
⑥	810	14133	⑥	Veselí n.M. - Uherské Hradiště	2273	⑥	Vese/M	863
⑦	810	-	⑦	- "	2273	⑦	Vese/M	863
⑧	810	4118	⑧	Kyjov - Veselí n.M.	2703	⑧	Vese/M	863
①-⑤	2x 021-Btx	4110	①-⑤	Brno hl.n. - Uherské Hradiště	2273	①-⑤	Vese/M	061
⑥	010-Btax	-	⑥	Veselí n.M. - Uherské Hradiště	4303	⑥	Vese/M	064
⑦	010-Btax	-	⑦	- "	2264	⑦	Vese/M	064
Os 4102/2		Veselí n.M. (3:50) - Brno hl.n. (5:43)						
① 2)	Bt283	1733	⑦ 1)	Veselí n.M. - Brno hl.n.	4145	① 2)	Bohl	33081/1
① 2)	2x Bt	1733	⑦ 1)	- "	4145	① 2)	Bohl	33075/1
②-⑤ 4)	Bt283	4115	①-④ 3)	- "	4145	②-⑤ 4)	Bohl	33081/1
②-⑤ 4)	2x Bt	4115	①-④ 3)	- "	4145	②-⑤ 4)	Bohl	33075/1
⑥	842	4121	⑥	- "	4105	⑥	Vese/M	862/4
⑦	842	4121	⑦	- "	4105	⑦	Vese/M	861/1
⑥⑦	021-Btx	-	⑥⑦	- "	4105	⑥⑦	Vese/M	062
①	810	-	①	Veselí n.M. - Kyjov	4163	①	Vese/M	863
①-⑥	810	-	①-⑥	Veselí n.M. - Bzenec	24101	①-⑥	Vese/M	864
<p>1) Jede 26. XII., 17. IV., 1. 8. V., 6. VII., 28. IX.; Nejede 25. XII., 16. 30. IV., 7. V. 2) Jede 27. XII., 18. IV., 2. 9. V., 7. VII., 29. IX.; Nejede 26. XII., 17. IV., 1. 8. V. 3) Nejede 26. XII., 17. IV., 1. 8. V., 4. - 6. VII., 27. - 28. IX., 16. XI. 4) Nejede 27. XII., 18. IV., 2. 9. V., 5. - 7. VII., 28. - 29. IX., 17. XI.</p>								
Os 4103/3		Brno hl.n. (5:24) - Veselí n.M. (7:22) <i>Brno hl.n. - Kyjov 27 - jede v *, 6 a 5., 6.VII., 28.IX., 17.XI., nejede 18.XI.</i>						
①-⑤ 1)	842	4140	①-⑤ 1)	Brno hl.n. - Veselí n.M.	2702	①-⑤ 1)	Vese/M	862/4
①-⑤ 2)	842	4140	①-⑤ 2)	- "	4112	①-⑤ 2)	Vese/M	862/4
⑥	842	1736	⑥	- "	2219	⑥	Vese/M	861/1
⑦	810	4118	⑦	Kyjov - Veselí n.M.	2215	⑦	Vese/M	863
①-⑤ 1)	021-Btx	4140	①-⑤ 1)	Brno hl.n. - Veselí n.M.	2702	①-⑤ 1)	Vese/M	063
①-⑤ 2)	021-Btx	4140	①-⑤ 2)	- "	-	①-⑤ 2)	Vese/M	063
①-⑤ 1)	021-Btx	4140	①-⑤ 1)	- "	2702	①-⑤ 1)	Vese/M	063
①-⑤ 2)	021-Btx	4140	①-⑤ 2)	- "	1724	①-⑤ 2)	Vese/M	063
<p>1) Nejede 3.-10.II., 13. - 14. 17. IV., 1. 8. V., od 23. XII do 2. I, od 1. VII do 3. IX, 28. IX., 26. - 27. X., 17. XI. 2) Jede 23.XII., 3.II., 6-10.II., 13.-14.IV., 3.-4.VII., 7.VII.-1.IX., 26.-27.X.</p>								
Os 4104/4		Veselí n.M. (5:18) - Brno hl.n. (7:01) 16 - nejede 25., 26.XII., 1.I.						
① 6)	Bt283, 2x Bt	4117	⑦ 5)	Veselí n.M. - Brno hl.n.	4113	① 6)	Bohl	33070 LP/1
① 8)	Bt283, 3x Bt	4117	⑦ 7)	- "	4113	① 8)	Bohl	33070 ŠV/1
②-⑤ 2)	Bt283, 2x Bt	4113	①-④ 1)	- "	4113	②-⑤ 2)	Bohl	33070 LP/1
②-⑤ 4)	Bt283, 3x Bt	4113	①-④ 3)	- "	4113	②-⑤ 4)	Bohl	33070 ŠV/1
⑥⑦	842	2238	⑥⑦	- "	4107	⑥⑦	Vese/M	862/1
⑥⑦	021-Btx	-	⑥⑦	- "	4107	⑥⑦	Vese/M	063
<p>1) Nejede 4. - 6. VII., od 11. XII do 2. VII, od 25. VIII do 9. XII 2) Nejede 5. - 7. VII., od 11. XII do 3. VII, od 26. VIII do 9. XII 3) Nejede 26. XII., 17. IV., 1. 8. V., 27. - 28. IX., 16. XI., od 30. VI do 27. VIII 4) Nejede 27. XII., 18. IV., 2. 9. V., od 1. VII do 28. VIII, 28. - 29. IX., 17. XI. 5) Nejede od 11. XII do 8. VII, od 21. VIII do 9. XII 6) Nejede od 11. XII do 9. VII, od 22. VIII do 9. XII 7) Jede 26. XII., 17. IV., 1. 8. V.; Nejede 25. XII., 16. 30. IV., 7. V. 8) Jede 27. XII., 18. IV., 2. 9. V.; Nejede 26. XII., 17. IV., 1. 8. V., od 27. VI do 3. IX</p>								
Os 4105/5		Brno hl.n. (6:41) - Veselí n.M. (8:35)						
*	2x Bt	4142	*	Brno hl.n. - Veselí n.M.	4114	*	Bohl	33075/2
*	Bt283	4142	*	- "	4114	*	Bohl	33081/2
⑥	842	4102	⑥	- "	4110	⑥	Vese/M	862/4
⑦	842	4102	⑦	- "	2219	⑦	Vese/M	861/1
⑥	021-Btx	4102	⑥	- "	4110	⑥	Vese/M	062
⑦	021-Btx	4102	⑦	- "	2219	⑦	Vese/M	062

Os 4107/7		Brno hl.n. (8:20) - Veselí n.M. (10:16)						
✱	850	Hp	✱	Brno hl.n. - Veselí n.M.	1726	✱	BoHH	833/4
⑥⑦	842	4104	⑥⑦	- "-	4112	⑥⑦	Vese/M	862/1
✱	050-Bmx	Hp	✱	- "-	1726	✱	BoHH	035
⑥⑦	021-Btx	4104	⑥⑦	- "-	4112	⑥⑦	Vese/M	063

Brno hl.n. – Brno-Zidenice v obráceném razení (sune).

Os 4108/8		Veselí n.M. (8:00) - Brno hl.n. (9:55)						
Veselí n.M. - Kyjov 23 - jede v ⑥ a †								
✱	842	4160/1	✱	Kyjov - Brno hl.n.	4109	✱	Vese/M	862/3
⑥	842	4160/1	⑥	Veselí n.M. - Brno hl.n.	4109	⑥	Vese/M	862/3
⑦	842	2212/3	⑦	- "-	4109	⑦	Vese/M	862/3
✱	021-Btx	4160/1	✱	Kyjov - Brno hl.n.	4109	✱	Vese/M	063
✱	021-Btx	4160/1	✱	- "-	4109	✱	Vese/M	063
⑥	021-Btx	-	⑥	Veselí n.M. - Brno hl.n.	4109	⑥	Vese/M	062
⑦	021-Btx	2212/3	⑦	- "-	4109	⑦	Vese/M	063

Os 4109/9		Brno hl.n. (10:20) - Veselí n.M. (12:16)						
✱	842	4108	✱	Brno hl.n. - Veselí n.M.	2228/9	✱	Vese/M	862/3
⑥	842	4108	⑥	- "-	1728	⑥	Vese/M	862/3
⑦	842	4108	⑦	- "-	4357	⑦	Vese/M	862/3
①-⑤ ¹⁾	021-Btx	4108	①-⑤ ¹⁾	- "-	14152	①-⑤ ¹⁾	Vese/M	063
①-⑤ ¹⁾	021-Btx	4108	①-⑤ ¹⁾	- "-	14152	①-⑤ ¹⁾	Vese/M	063
①-⑤ ²⁾	021-Btx	4108	①-⑤ ²⁾	- "-	2228/9	①-⑤ ²⁾	Vese/M	063
①-⑤ ²⁾	021-Btx	4108	①-⑤ ²⁾	- "-	2228/9	①-⑤ ²⁾	Vese/M	063
⑥	021-Btx	4108	⑥	- "-	1728	⑥	Vese/M	062
⑦	021-Btx	4108	⑦	- "-	4357	⑦	Vese/M	063

1) Nejede 3.-10.II., 13. - 14. 17. IV., 1. 8. V., od 23. XII do 2. I., od 1. VII do 3. IX, 28. IX., 26. - 27. X., 17. XI.

2) Jede 23.XII., 3.II., 6-10.II., 13.-14.IV., 3.-4.VII., 7.VII.-1.IX., 26., 27.X.

Os 4110/0		Veselí n.M. (10:00) - Brno hl.n. (11:55)						
✱	842	2212/3	✱	Veselí n.M. - Brno hl.n.	Hp (929)	✱	Vese/M	861/1
⑥	842	4105	⑥	- "-	2713	⑥	Vese/M	862/4
✱	2x 021-Btx	2212/3	✱	- "-	4101	✱	Vese/M	061
⑥	021-Btx	4105	⑥	- "-	2713	⑥	Vese/M	062
⑦ ¹⁾	Bt283	4115	⑤	- "-	1733	⑦ ¹⁾	Bohl	33081/2
⑦ ¹⁾	2x Bt	4115	⑤	- "-	1733	⑦ ¹⁾	Bohl	33075/2

1) Nejede 25.XII., 16., 30.IV., 7.V.; Jede 26.XII., 17.IV., 1., 8.V.

Os 4112/2		Veselí n.M. (12:00) - Brno hl.n. (13:57)						
①-⑤ ¹⁾	842	14103	①-⑤ ¹⁾	Veselí n.M. - Brno hl.n.	Hp (4844)	①-⑤ ¹⁾	Vese/M	862/4
①-⑤ ²⁾	842	4103	①-⑤ ²⁾	- "-	Hp (4844)	①-⑤ ²⁾	Vese/M	862/4
⑥⑦	842	4107	⑥⑦	- "-	4113	⑥⑦	Vese/M	862/1
✱	021-Btx	2216/7	✱	- "-	4121	✱	Vese/M	063
✱	021-Btx	2216/7	✱	- "-	Hp (1723)	✱	Vese/M	062
⑥⑦	021-Btx	4107	⑥⑦	- "-	4113	⑥⑦	Vese/M	063

1) Nejede 3.-10.II., 13. - 14. 17. IV., 1. 8. V., od 23. XII do 2. I., od 1. VII do 3. IX, 28. IX., 26. - 27. X., 17. XI.

2) Jede 23.XII., 3.II., 6-10.II., 13.-14.IV., 3.-4.VII., 7.VII.-1.IX., 26., 27.X.

Os 4113/3		Brno hl.n. (14:20) - Veselí n.M. (16:15)						
①-④ ¹⁾	2x Bt, Bt283	4104	①-④ ¹⁾	Brno hl.n. - Veselí n.M.	4104	①-④ ¹⁾	Bohl	33070 LP/1
①-④ ²⁾	3x Bt, Bt283	4104	①-④ ²⁾	- "-	4104	①-④ ²⁾	Bohl	33070 ŠV/1
⑤ ³⁾	2x Bt, Bt283	4104	⑤ ³⁾	- "-	2712	⑦	Bohl	33070 LP/1
⑤ ⁴⁾	3x Bt, Bt283	4104	⑤ ⁴⁾	- "-	2712	⑦	Bohl	33070 ŠV/1
⑥	842	4112	⑥	- "-	1732	⑥	Vese/M	862/1
⑦	842	4112	⑦	- "-	1733	⑦	Vese/M	862/1
⑥	021-Btx	4112	⑥	- "-	1732	⑥	Vese/M	063
⑦	021-Btx	4112	⑦	- "-	-	⑦	Vese/M	063

1) Nejede 5. - 6. VII., od 11. XII do 3. VII., od 25. VIII do 9. XII

2) Nejede 26. XII., 17. IV., 1. 8. V., 28. IX., 16. XI., od 30. VI do 28. VIII

3) Nejede od 11. XII do 6. VII., od 26. VIII do 9. XII

4) Jede 16. XI.; Nejede od 1. VII do 31. VIII, 17. XI.

Os 4114/4		Veselí n.M. (14:00) - Brno hl.n. (16:02)						
✱	Bt283	4105	✱	Veselí n.M. - Brno hl.n.	4115	✱	Bohl	33081/2
✱	2x Bt	4105	✱	- "-	4115	✱	Bohl	33075/2
⑥	842	1725	⑥	- "-	1731	⑥	Vese/M	862/2
⑦	842	1725	⑦	- "-	Hp (1735)	⑦	Vese/M	862/2
⑦	021-Btx	1723	⑦	- "-	4115	⑦	Vese/M	062
⑥⑦	021-Btx	1725	⑥⑦	- "-	4115	⑥⑦	Vese/M	062

Os 4115/5		Brno hl.n. (16:20) - Veselí n.M. (18:15)						
①-④ ¹⁾	2x Bt	4114	①-④ ¹⁾	Brno hl.n. - Veselí n.M.	4102	②-⑤ ²⁾	Bohl	33075/2
①-④ ³⁾	Bt283	4114	①-④ ³⁾	- "	4102	②-⑤ ⁴⁾	Bohl	33081/2
⑤ ⁹⁾	2x Bt	4114	⑤ ⁹⁾	- "	4110	⑦	Bohl	33075/2
⑤ ⁵⁾	Bt283	4114	⑤ ⁵⁾	- "	4110	⑦	Bohl	33081/2
⑥	842	1728	⑥	- "	4120	⑥	Vese/M	862/3
⑦	842	1728	⑦	- "	4117	⑦	Vese/M	862/5
⑦	021-Btx	4114	⑦	- "	-	⑦	Vese/M	062
⑥⑦	021-Btx	4114	⑥⑦	- "	-	⑥⑦	Vese/M	062

1) Nejede 26. XII., 17. IV., 1. 8. V., 5. - 6. VII., 28. IX., 16. XI.
2) Nejede 27. XII., 18. IV., 2. 9. V., 6. - 7. VII., 29. IX., 17. XI.
3) Nejede 26. XII., 17. IV., 1. 8. V., 4. - 6. VII., 27. - 28. IX., 16. XI.
4) Nejede 27. XII., 18. IV., 2. 9. V., 5. - 7. VII., 28. - 29. IX., 17. XI.
5) Jede 16. XI.; Nejede 17. XI.

Os 4117/7		Brno hl.n. (18:20) - Uherské Hradiště (20:48)						
Veselí n.M. - Uherské Hradiště 10 - nejede 24., 31.XII.								
⑦ ¹⁾	2x Bt, Bt283	2712	⑦ ¹⁾	Brno hl.n. - Veselí n.M.	4104	① ¹⁾	Bohl	33070 LP/1
⑦ ²⁾	3x Bt, Bt283	2712	⑦ ²⁾	- "	4104	① ²⁾	Bohl	33070 ŠV/1
✱⑥	842	Hp (1730)	✱⑥	Brno hl.n. - Uherské Hradiště	2238	✱⑥	Vese/M	862/5
⑦	842	4115	⑦	Veselí n.M. - Uherské Hradiště	2238	⑦	Vese/M	862/5
✱⑥	021-Btx	2712	✱⑥	Brno hl.n. - Veselí n.M.	-	✱⑥	Vese/M	062
✱	021-Btx	2712	✱	- "	-	✱	Vese/M	063

1) Nejede od 11. XII do 8. VII., od 28. VIII do 9. XII.
2) Jede 26. XII., 17. IV., 1. 8. V.; Nejede 25. XII., 16. 30. IV., 7. V.; Nejede od 9.VII. do 27.VIII.

Os 4118/8		Vlár.průsmyk (15:46) - Brno hl.n. (19:59)						
Veselí n.M. - Kyjov 16 - nejede 24.XII. Kyjov - Nesovice jede v t, nejede 24., 25.XII., 16., 30.IV., 7.V., 28.X., 17.XI. Nesovice - Brno hl.n. jede v ✱ a t, nejede 24., 25., 27. - 30.XII., 16., 30.IV., 7.V., 28.X., 17.XI.								
①-⑤ ¹⁾	3x Bt, BDs	4149	①-⑤ ¹⁾	Nesovice - Brno hl.n.	4151	①-⑤ ¹⁾	Bohl	33067/2
⑦	842	4372/3	⑦	Vlár.průsmyk - Brno hl.n.	Hp (4121)	⑦	Vese/M	862/3
①-④	810	4372/3	①-④	Vlár.průsmyk - Kyjov	4163	②-⑤	Vese/M	863
⑤	810	4372/3	⑤	- "	4101	⑥	Vese/M	863
⑥	810	4371	⑥	- "	4103	⑦	Vese/M	863
✱	010-Btax	4372/3	✱	Vlár.průsmyk - Veselí n.M.	-	✱	Vese/M	064
⑥	010-Btax	4371	⑥	- "	-	⑥	Vese/M	064
⑦	021-Btx	4372/3	⑦	Vlár.průsmyk - Brno hl.n.	Hp (4121)	⑦	Vese/M	063
⑦	021-Btx	1733	⑦	Bylnice - Brno hl.n.	Hp (4121)	⑦	Vese/M	063

1) Nejede 26. - 30. XII., 17. IV., 1. 8. V., 5. - 6. VII., 28. IX., 17. XI.

Os 4120/0		Bojkovice (17:50) - Brno hl.n. (20:58)						
Bojkovice - Veselí n.M. 30 - jede v ✱, ⑥ a 25.XII., 16., 30.IV., 7.V., 5., 6.VII., 28.IX., 17.XI. Veselí n.M. - Brno hl.n. jede v ✱, ⑥ a 25.XII., 16., 30.IV., 7.V., 5., 6.VII., 28.IX., 17.XI., nejede 24.XII.								
①-⑤	842	4339	①-⑤	Bojkovice - Brno hl.n.	4121	①-⑤	Vese/M	862/3
⑥	810	4339	⑥	Bojkovice - Veselí n.M.	-	⑥	Vese/M	863
⑥	842	4115	⑥	Veselí n.M. - Brno hl.n.	4007	⑥	Vese/M	862/3
①-⑤	021-Btx	4339	①-⑤	Bojkovice - Brno hl.n.	4121	①-⑤	Vese/M	063
①-⑤	021-Btx	4339	①-⑤	- "	1735	①-⑤	Vese/M	063
⑥	010-Btax	4339	⑥	Bojkovice - Veselí n.M.	-	⑥	Vese/M	064

Os 4121/1		Brno hl.n. (22:50) - Veselí n.M. (0:42)						
Brno hl.n. - Nemočice 12 - nejede 24., 25., 31.XII. Nemočice - Jestřabice jede v ⑤, ⑥ a 16., 30.IV., 7.V., 4., 5.VII., 27.IX., 16.XI., nejede 24., 31.XII. Jestřabice - Veselí n.M. jede v ⑥, ⑦ a 17.IV., 1., 8.V., 5., 6.VII., 28.IX., 17.XI., nejede 25.XII., 1.I.								
①-④	842	4120	①-④	Brno hl.n. - Nemočice	4190	②-⑤	Vese/M	862/3
⑤	842	4120	⑤	Brno hl.n. - Veselí n.M.	4102	⑥	Vese/M	862/3
⑥	842	1736	⑥	- "	4102	⑦	Vese/M	861/2
⑦	842	Hp (4118)	⑦	Brno hl.n. - Nemočice	4190	①	Vese/M	862/3
①-④	021-Btx	4120	①-④	- "	4190	②-⑤	Vese/M	063
①-④	021-Btx	4112	①-④	- "	4190	②-⑤	Vese/M	063
⑤	021-Btx	4120	⑤	Brno hl.n. - Veselí n.M.	-	⑤	Vese/M	063
⑤	021-Btx	4112	⑤	- "	-	⑤	Vese/M	063
⑦	021-Btx	Hp (4118)	⑦	Brno hl.n. - Nemočice	4190	①	Vese/M	063
⑦	021-Btx	Hp (4118)	⑦	- "	4190	①	Vese/M	063

Os 4140/0		Nesovice (4:02) - Brno hl.n. (5:00)					
		<i>jede v ž</i>					
✖	842	4190	✖	Nesovice - Brno hl.n.	4103	✖	Vese/M 862/4
✖	021-Btx	4190	✖	- " -	4103	✖	Vese/M 063
✖	021-Btx	4190	✖	- " -	4103	✖	Vese/M 063

Os 4142/2		Nesovice (5:16) - Brno hl.n. (6:13)					
		<i>jede v ž</i>					
①	¹⁾ Bt283	4191	①	¹⁾ Nesovice - Brno hl.n.	4105	①	¹⁾ Bohl 33081/2
①	¹⁾ 2x Bt	4191	①	- " -	4105	①	¹⁾ Bohl 33075/2
②-⑤	²⁾ Bt283	4145	①-④	³⁾ - " -	4105	②-⑤	²⁾ Bohl 33081/2
②-⑤	²⁾ 2x Bt	4145	①-④	³⁾ - " -	4105	②-⑤	²⁾ Bohl 33075/2

1) Jede 27. XII., 18. IV., 2. 9. V., 7. VII., 29. IX.; Nejede 26. XII., 17. IV., 1. 8. V.
2) Nejede 27. XII., 18. IV., 2. 9. V., 5. - 7. VII., 28. - 29. IX., 17. XI.
3) Nejede 26. XII., 17. IV., 1. 8. V., 4. - 6. VII., 27. - 28. IX., 16. XI.

Os 4143/3		Brno hl.n. (13:53) - Nesovice (14:50)					
		29 - jede v ž, nejede 27. - 30.XII.					
①-⑤	¹⁾ BDs, 3x Bt	4146	①-⑤	¹⁾ - " -	4148	①-⑤	¹⁾ Bohl 33067/2

1) jede v pracovní dny, nejede 27. - 30.XII.
Brno hl.n. - Brno-Židenice v obráceném řazení (sune).

Os 4144/4		Kyjov (5:21) - Brno hl.n. (6:43)					
		<i>jede v ž</i>					
①-④	²⁾ 3x Bt, BDs	4151	①-③⑤	¹⁾ Kyjov - Brno hl.n.	1682	①-④	²⁾ Bohl 33067/3
⑤	⁴⁾ 3x Bt, BDs	4151	④	³⁾ - " -	935	⑤	⁴⁾ Bohl 33067/3
viz	⁵⁾ 3x Bt, BDs	4151	viz	⁶⁾ - " -	4191	viz	⁷⁾ Bohl 33067/3

1) Jede 16. XI.; Nejede 21, 23, 26, 28, 30. XII., 17. IV., 1. 8. V., 3. 5. VII., 26. IX., 15. 17. XI.
2) Nejede 26.XII., 17.IV., 1., 8.V., 5., 6.VII., 28.IX., 17.XI.
3) Jede 21. XII., 3. VII., 26. IX., 15. XI.; Nejede 22. XII., 6. VII., 28. IX., 16. XI.
4) Jede 22. XII., 16. XI.; Nejede 23. XII., 7. VII., 29. IX., 17. XI.
5) Jede 3.VII., 26.IX.
6) Jede 4.VII., 27.IX.
7) Jede 7.VII., 29.IX.

Os 4145/5		Brno hl.n. (14:53) - Nesovice (15:52)					
		<i>jede v ž</i>					
①-④	¹⁾ 2x Bt	4102	①-④	¹⁾ Brno hl.n. - Nesovice	4142	②-⑤	²⁾ Bohl 33075/1
①-④	¹⁾ Bt283	4102	①-④	- " -	4142	②-⑤	²⁾ Bohl 33081/1
⑤	³⁾ 2x Bt	4102	⑤	³⁾ - " -	4192	⑤	³⁾ Bohl 33075/1
⑤	³⁾ Bt283	4102	⑤	³⁾ - " -	4192	⑤	³⁾ Bohl 33081/1

1) Nejede 26. XII., 17. IV., 1. 8. V., 4. - 6. VII., 27. - 28. IX., 16. XI.
2) Nejede 27. XII., 18. IV., 2. 9. V., 5. - 7. VII., 28. - 29. IX., 17. XI.
3) Jede 4. VII., 27. IX., 16. XI.; Nejede 17. XI.

Brno hl.n. - Brno-Židenice v obráceném řazení (sune).

Os 4146/6		Nesovice (6:30) - Brno hl.n. (7:27)					
		<i>jede v ž</i>					
①	¹⁾ BDs, 3x Bt	4191	①	¹⁾ Nesovice - Brno hl.n.	4143	③	²⁾ Bohl 33067/4
②-⑤	⁴⁾ BDs, 3x Bt	4147	①-④	³⁾ - " -	4143	②-⑤	⁴⁾ Bohl 33067/2
viz	⁶⁾ BDs, 3x Bt	4147	viz	⁵⁾ - " -	4151	viz	⁶⁾ Bohl 33067/2
viz	⁷⁾ BDs, 3x Bt	4191	viz	⁷⁾ - " -	4151	viz	⁷⁾ Bohl 33067/4

1) Jede 18. IV., 2. 9. V.; Nejede 26. XII., 17. IV., 1. 8. V.
2) Jede 20. IV., 4. 11. V.; Nejede 28. XII., 19. IV., 3. 10. V.
3) Nejede 26. - 29. XII., 17. IV., 1. 8. V., 4. - 6. VII., 27. - 28. IX., 16. XI.
4) Nejede 27. - 30. XII., 18. IV., 2. 9. V., 5. - 7. VII., 28. - 29. IX., 17. XI.
5) Jede 27. - 29. XII.
6) Jede 28. - 30. XII.
7) Jede 27. XII.

Brno-Židenice - Brno hl.n. v obráceném řazení (sune).

Os 4147/7		Brno hl.n. (15:53) - Nesovice (16:52)					
		<i>jede v ž</i>					
①-④	¹⁾ 3x Bt, BDs	1728	①-④	¹⁾ Brno hl.n. - Nesovice	4146	②-⑤	²⁾ Bohl 33067/1
⑤	³⁾ 3x Bt, BDs	1728	⑤	³⁾ - " -	4192	⑤	³⁾ Bohl 33067/1

1) Nejede 26. XII., 17. IV., 1. 8. V., 4. - 6. VII., 27. - 28. IX., 16. XI.
2) Nejede 27. XII., 18. IV., 2. 9. V., 5. - 7. VII., 28. - 29. IX., 17. XI.
3) Jede 4. VII., 27. IX., 16. XI.; Nejede 17. XI.

Brno hl.n. - Brno-Židenice v obráceném řazení (sune).

Os 4148/8		Nesovice (15:21) - Brno-Maloměřice (16:07)					
		29 - jede v ž, nejede 27. - 30.XII.					
①-⑤	¹⁾ 3x Bt, BDs	4143	①-⑤	¹⁾ Nesovice - Brno-Maloměřice	4193	①-⑤	¹⁾ Bohl 33067/2

1) jede v pracovní dny, nejede 27. - 30.XII.

Os 4149/9		Brno hl.n. (16:47) - Nesovice (17:46) <i>29 - jede v ☞, nejede 27. - 30.XII.</i>						
①-⑤ ¹⁾	BDs, 3x Bt	4193	①-⑤ ¹⁾	Brno hl.n. - Nesovice	4118	①-⑤ ¹⁾	Bohl	33067/2
1) jede v pracovní dny, nejede 27. - 30.XII. Brno hl.n. - Brno-Zidenice v obráceném řazení (sune).								
Os 4151/1		Brno hl.n. (20:25) - Kyjov (21:49) <i>jede v ☞</i>						
①-⑤ ¹⁾ viz ²⁾	BDs, 3x Bt BDs, 3x Bt	4118 4146	①-⑤ ¹⁾ viz ²⁾	Brno hl.n. - Kyjov - " -	4144 4144	①-⑤ ¹⁾ viz ³⁾	Bohl Bohl	33067/2 33067/2
1) jede v pracovní dny, nejede 27. - 30.XII. 2) Jede 27. - 30. XII. 3) Jede 28. - 30. XII., 2.I.								
Os 4160/1		St.Město u U.H. (6:39) - Kyjov (7:41) <i>St.Město u U.H. - Uherské Hradiště 11 - nejede 25.XII., 1.I. Veselí n.M. - Kyjov jede v ☞</i>						
☞	842	2262	☞	St.Město u U.H. - Kyjov	4108	☞	Vese/M	862/3
⑥	842	2262	⑥	St.Město u U.H. - Veselí n.M.	4108	⑥	Vese/M	862/3
⑦	810	2260	⑦	- " -	2702	⑦	Vese/M	863
☞	021-Btx	2242	☞	St.Město u U.H. - Kyjov	4108	☞	Vese/M	063
☞	021-Btx	2242	☞	- " -	4108	☞	Vese/M	063
⑦	010-Btax	2260	⑦	St.Město u U.H. - Veselí n.M.	-	⑦	Vese/M	064
1) Jede 27. XII., 18. IV., 2. 9. V.; Nejede 26. XII., 17. IV., 1. 8. V. 2) Nejede 26. XII., 17. IV., 1. 8. V., 4. - 6. VII., 27. - 28. IX., 16. XI. 3) Nejede 27. XII., 18. IV., 2. 9. V., 5. - 7. VII., 28. - 29. IX., 17. XI. 4) Jede 6. VII., 28. IX. 5) Jede 7. VII., 29. IX.								
Os 4163/3		Kyjov (4:38) - Veselí n.M. (5:07) <i>jede v ☞</i>						
① ②-⑤	810 810	4102 4118	① ①-④	Kyjov - Veselí n.M. - " -	2701 2701	① ②-⑤	Vese/M Vese/M	863 863
1) Jede 27. XII., 18. IV., 2. 9. V.; Nejede 26. XII., 17. IV., 1. 8. V. 2) Nejede 26. XII., 17. IV., 1. 8. V., 4. - 6. VII., 27. - 28. IX., 16. XI. 3) Nejede 27. XII., 18. IV., 2. 9. V., 5. - 7. VII., 28. - 29. IX., 17. XI. 4) Jede 6. VII., 28. IX. 5) Jede 7. VII., 29. IX.								
Os 4164/5		St.Město u U.H. (14:01) - Kyjov (15:05) <i>St.Město u U.H. - Uherské Hradiště jede v ☞ Veselí n.M. - Kyjov 29 - jede v ☞, nejede 27. - 30.XII.</i>						
①-⑤ ⑥ ⑦ ①-⑤ ¹⁾ ①-⑤ ²⁾ ①-⑤ ①-⑤ ¹⁾ ⑥ ⑥ ⑦ ⑦	842 842 810 021-Btx 021-Btx 021-Btx 021-Btx 021-Btx 021-Btx 021-Btx 010-Btax 010-Btax	4342 4342 4342 4336 4342 4342 4342 4342 4342 4342 4342 4342	①-⑤ ⑥ ⑦ ①-⑤ ①-⑤ ①-⑤ ①-⑤ ⑥ ⑥ ⑦ ⑦	St.Město u U.H. - Kyjov Uherské Hradiště - Veselí n.M. - " - St.Město u U.H. - Kyjov - " - St.Město u U.H. - Veselí n.M. - " - Uherské Hradiště - Veselí n.M. - " - - " - - " - - " -	4167 4167 2232/3 4167 4167 2755 2755 - 4167 - - -	①-⑤ ⑥ ⑦ ①-⑤ ①-⑤ ①-⑤ ①-⑤ ⑥ ⑥ ⑦ ⑦	Vese/M Vese/M Vese/M Vese/M Vese/M Vese/M Vese/M Vese/M Vese/M Vese/M Vese/M Vese/M	861/2 861/2 863 062 062 062 062 062 062 062 065 065
1) Nejede 3.VII. - 1.IX. 2) Jede 3.VII. - 1.IX.								
Os 4167/7		Kyjov (15:21) - Pitín zast. (17:37) <i>Kyjov - Veselí n.M. 29 - jede v ☞, nejede 27. - 30.XII. Veselí n.M. - Uherské Hradiště 30 - jede v ☞, ⑥ a 25.XII., 16., 30.IV., 7.V., 5., 6.VII., 28.IX., 17.XI.</i>						
①-⑤ ⑥ ⑦ ①-⑤ ⑥ ⑦ ⑦ ①-⑤ ①-⑤ ⑦ ①-⑤	842 842 810 021-Btx 021-Btx 010-Btax 010-Btax 010-Btax 010-Btax 010-Btax 810 810	4164/5 4164/5 4356 4164/5 4164/5 4356 4356 2232/3 2265 2265 2232/3 2265	①-⑤ ⑥ ⑦ ①-⑤ ⑥ ⑦ ⑦ ①-⑤ ①-⑤ ⑦ ①-⑤	Kyjov - Pitín zast. Veselí n.M. - Pitín zast. Uherské Hradiště - Pitín zast. Kyjov - Bojkovice Veselí n.M. - Bojkovice Uherské Hradiště - Bojkovice Uherské Hradiště - Kunovice - " - - " - - " - - " - - " -	4368 4368 4368 4375 4375 4300 2250 2250 2250 2250 2250 2250	①-⑤ ⑥ ⑦ ①-⑤ ⑥ ① ⑦ ①-⑤ ①-⑤ ⑦ ①-⑤	Vese/M Vese/M Vese/M Vese/M Vese/M Vese/M Vese/M Vese/M Vese/M Vese/M Vese/M Vese/M	861/2 861/2 863 062 062 065 065 065 065 065 863 863
Sv 4190/0		Nemotice (0:12) - Nesovice (0:21) <i>jede v ☞</i>						
☞ ☞ ☞	842 021-Btx 021-Btx	4121 4121 4121	①-④⑦ ①-④⑦ ①-④⑦	Nemotice - Nesovice - " - - " -	4140 4140 4140	☞ ☞ ☞	Vese/M Vese/M Vese/M	862/4 063 063

Sv 4191/1		Brno hl.n. (4:12) - Nesovice (4:50)						
jede v ① a 27.XII., 18.IV., 2., 9.V., 7.VII., 29.IX., nejede 26.XII., 17.IV., 1., 8.V.								
viz 4)	3x Bt, BDs	4144	viz 5)	Brno hl.n. - Nesovice	4146	viz 4)	Bohl	33067/4
① 3)	3x Bt, BDs	1422	⑦	- " -	4146	① 3)	Bohl	33067/4
① 1)	2x Bt	4192	⑤	- " -	4142	① 1)	Bohl	33075/2
① 2)	2x Bt	924	⑦	- " -	4142	① 2)	Bohl	33075/2
① 1)	Bt283	4192	⑤	- " -	4142	① 1)	Bohl	33081/2
① 2)	Bt283	924	⑦	- " -	4142	① 2)	Bohl	33081/2
1) Jede od 7.VII. do 28.VIII., 29.IX. 2) Jede 27. XII., 18. IV., 2. 9. V.; Nejede 26. XII., 17. IV., 1. 8. V., od 4. VII do 3. IX 3) Jede 27. XII., 18. IV., 2. 9. V.; Nejede 26. XII., 17. IV., 1. 8. V. 4) Jede 7.VII., 29.IX. 5) Jede 4.VII., 27.IX.								

Sv 4192/2		Nesovice (17:26) - Brno hl.n. (18:05)						
jede v ⑤ a 4.VII., 27.IX., 16.XI., nejede 17.XI.								
⑤ 4)	Bt283	4145	⑤ 4)	Nesovice - Brno hl.n.	4191	① 5)	Bohl	33081/1
⑤ 3)	Bt283	4145	⑤ 3)	- " -	929	⑦ 3)	Bohl	33081/1
⑤ 3)	2x Bt	4145	⑤ 3)	- " -	925	⑥/⑦ 3)	Bohl	33075/1
⑤ 4)	2x Bt	4145	⑤ 4)	- " -	4191	① 5)	Bohl	33075/1
⑤ 1)	BDs, 3x Bt	4147	⑤ 1)	- " -	970	⑥	Bohl	33067/1
viz 6)	BDs, 3x Bt	4147	viz 6)	- " -	-	viz 6)	Bohl	33067/1
1) Jede 4. VII., 27. IX., 16. XI.; Nejede 23. XII., 7. VII., 29. IX., 17. XI. 3) Jede 16. XI.; Nejede od 1. VII do 31. VIII, 17. XI. 4) Jede 4. VII., 27. IX.; Nejede od 11. XII do 3. VII, od 26. VIII do 26. IX, od 28. IX do 9. XII 5) Jede 5. 8. 15. 22. 29. VII., 5. 12. 19. 26. VIII., 28. IX.; Nejede 10, od 11. XII do 4. VII, 17. 24. 31. VII., 7. 14. 21. VIII., od 27. VIII do 27. IX, od 29. IX do 9. XII 6) Jede 23. XII.								

Sv 4193/3		Brno-Maloměřice (16:21) - Brno hl.n. (16:28)						
jede v ①-⑤ a 27. - 30.XII.								
①-⑤ 1)	BDs, 3x Bt	4148	①-⑤ 1)	Brno-Maloměřice - Brno hl.n.	4149	①-⑤ 1)	Bohl	33067/2
1) Jede v pracovní dny, nejede 27. - 30. XII.								

Druh a číslo vlaku		Výchozí ŽST (odj.) - Cílová ŽST (příj.)							
		<i>Omezení jízdy vlaku</i>							
Omezení objektu	Řada HV - SV	Od vl.	Omezení přechodu	Objekt jede ze ŽST - objekt jede do ŽST	Na vl.	Omezení přechodu	PJ (DS)	Číslo oběhu	
Os 4401/1		Hrušovsky n.Jev. (3:56) - Brno hl.n. (5:28)							
		<i>nejede 25.XII.</i>							
①	850	4412	⑦	Hrušovsky n.Jev. - Brno hl.n.	4890	①	BoHH	833/1	
②-⑤	850	4416	①-④	- " -	4890	②-⑤	BoHH	833/5	
⑥	842	4418	⑤	- " -	Hp (1721)	⑥	Vese/M	862/5	
⑦	850	4416	⑥	- " -	Hp	⑦	BoHH	833/4	
①	2x 050-Bmx	4434	⑦	- " -	4890	①	BoHH	033	
②-⑤	2x 050-Bmx	4414	①-④	- " -	4890	②-⑤	BoHH	033	
⑥	050-Bmx	4418	⑤	- " -	4824	⑥	BoHH	034	
⑦	050-Bmx	4416	⑥	- " -	Hp	⑦	BoHH	034	
Os 4402/2		Brno hl.n. (5:16) - Hrušovsky n.Jev. (7:09)							
		18 - nejede 25., 26.XII., 1.I.							
denně	850	Hp	denně	Brno hl.n. - Hrušovsky n.Jev.	1923	denně	BoHH	833/3	
①-⑤	2x 050-Bmx	Hp	①-⑤	- " -	1923	①-⑤	BoHH	033	
⑥⑦	050-Bmx	Hp	⑥⑦	- " -	1923	⑥⑦	BoHH	034	
Os 4403/3		Hrušovsky n.Jev. (4:29) - Brno hl.n. (5:58)							
		29 - jede v ž, nejede 27. - 30.XII.							
① ²⁾	Bt	4418	⑦ ¹⁾	Hrušovsky n.Jev. - Brno hl.n.	4418	① ²⁾	Bohl	33069/2	
②-④ ⁴⁾	Bt	4412	①-③ ³⁾	- " -	4418	②-④ ⁴⁾	Bohl	33069/2	
⑤ ⁸⁾	Bt	4412	④ ⁷⁾	- " -	1645	⑤ ⁸⁾	Bohl	33069/2	
viz ⁶⁾	Bt	4412	viz ⁹⁾	- " -	-	viz ⁶⁾	Bohl	33069/2	
viz ¹⁰⁾	Bt	4418	viz ⁵⁾	- " -	-	viz ¹⁰⁾	Bohl	33069/2	
① ²⁾	BDs	4418	⑦ ¹⁾	- " -	4418	① ²⁾	Bohl	33074/2	
②-④ ⁴⁾	BDs	4412	①-③ ³⁾	- " -	4418	②-④ ⁴⁾	Bohl	33074/2	
⑤ ¹⁰⁾	BDs	4412	④ ⁹⁾	- " -	4490	①	Bohl	33074/2	
viz ⁶⁾	BDs	4412	viz ⁹⁾	- " -	-	viz ⁶⁾	Bohl	33074/2	
viz ¹⁰⁾	BDs	4418	viz ⁵⁾	- " -	-	viz ¹⁰⁾	Bohl	33074/2	
① ²⁾	Bt, Bt283	4418	⑦ ¹⁾	- " -	4418	① ²⁾	Bohl	33076/2	
②-④ ⁴⁾	Bt, Bt283	4412	①-③ ³⁾	- " -	4418	②-④ ⁴⁾	Bohl	33076/2	
⑤ ⁸⁾	Bt, Bt283	4412	④ ⁷⁾	- " -	1645	⑤ ⁸⁾	Bohl	33076/2	
viz ⁶⁾	Bt, Bt283	4412	viz ⁹⁾	- " -	-	viz ⁶⁾	Bohl	33076/2	
viz ¹⁰⁾	Bt, Bt283	4418	viz ⁵⁾	- " -	-	viz ¹⁰⁾	Bohl	33076/2	
<p>1) Jede 17. IV., 1. 8. V.; Nejede 25. XII., 16. 30. IV., 7. V. 2) Jede 18. IV., 2. 9. V.; Nejede 26. XII., 17. IV., 1. 8. V. 3) Nejede 17. IV., 1. 8. V., 3. - 5. VII., od 21. XII do 1. 1. 26. - 27. IX., 15. XI. 4) Nejede 18. IV., 2. 9. V., 4. - 6. VII., od 22. XII do 2. 1. 27. - 28. IX., 16. XI. 5) Jede 6.VII., 28.IX. 6) Jede 23. XII. 7) Jede 21. XII., 3. VII., 26. IX., 15. XI.; Nejede 22. 29. XII., 6. VII., 28. IX., 16. XI. 8) Jede 22. XII., 4. VII., 27. IX., 16. XI.; Nejede 23. 30. XII., 7. VII., 29. IX., 17. XI. 9) Jede 22.XII. 10) Jede 7.VII., 29.IX.</p>									
Os 4404/4		Brno hl.n. (7:46) - Hrušovsky n.Jev. (9:11)							
①-⑥	850	1921	①-⑥	Brno hl.n. - Hrušovsky n.Jev.	4409	①-⑥	BoHH	833/2	
⑦	850	Hp	⑦	- " -	4409	⑦	BoHH	833/2	
①-⑥	2x 050-Bmx	1921	①-⑥	- " -	4409	①-⑥	BoHH	033	
⑦	2x 050-Bmx	Hp	⑦	- " -	4409	⑦	BoHH	033	
Os 4405/5		Hrušovsky n.Jev. (5:19) - Brno hl.n. (6:58)							
		<i>jede v ž</i>							
① ¹⁾	Bt	4490	① ¹⁾	Hrušovsky n.Jev. - Brno hl.n.	4806	① ¹⁾	Bohl	33069/3	
viz ⁴⁾	Bt	4412	viz ⁵⁾	- " -	4806	viz ⁴⁾	Bohl	33069/3	
②-⑤ ³⁾	Bt	4418	①-④ ²⁾	- " -	4806	②-⑤ ³⁾	Bohl	33069/3	
① ¹⁾	BDs	4490	① ¹⁾	- " -	4806	① ¹⁾	Bohl	33074/3	
viz ⁴⁾	BDs	4412	viz ⁵⁾	- " -	4806	viz ⁴⁾	Bohl	33074/3	
②-⑤ ³⁾	BDs	4418	①-④ ²⁾	- " -	4806	②-⑤ ³⁾	Bohl	33074/3	
① ¹⁾	Bt, Bt283	4490	① ¹⁾	- " -	4806	① ¹⁾	Bohl	33076/3	
viz ⁴⁾	Bt, Bt283	4412	viz ⁵⁾	- " -	4806	viz ⁴⁾	Bohl	33076/3	
②-⑤ ³⁾	Bt, Bt283	4418	①-④ ²⁾	- " -	4806	②-⑤ ³⁾	Bohl	33076/3	
<p>1) Jede 18. IV., 2. 9. V.; Nejede 26. XII., 17. IV., 1. 8. V. 2) Nejede 17. IV., 1. 8. V., 4. - 5. VII., 27. IX., 16. XI. 3) Nejede 27.XII., 18. IV., 2. 9. V., 5. - 6. VII., 28.IX., 17. XI. 4) Jede 28.-30.XII. 5) Jede 27.-29.XII.</p>									
Os 4406/6		Brno hl.n. (11:49) - Hrušovsky n.Jev. (13:11)							
denně	850	4409	denně	Brno hl.n. - Hrušovsky n.Jev.	4413	denně	BoHH	833/2	
denně	2x 050-Bmx	4409	denně	- " -	4413	denně	BoHH	033	

Os 4407/7		Hrušovany n.Jev. (6:29) - Brno hl.n. (7:58)						
①-⑤	850	4430	①-⑤	- "	Hp	①-⑤	BoHH	833/1
⑥ ¹⁾	850	4416	⑤	- "	4826	⑥ ¹⁾	BoHH	833/5
⑥ ²⁾	850	4416	⑤	- "	Hp	⑥ ²⁾	BoHH	833/5
⑦	850	4418	⑥	- "	4826	⑦	BoHH	833/1
①	2x 050-Bmx	4412	①	- "	Hp	①	BoHH	033
②-⑤	2x 050-Bmx	1924	②-⑤	- "	Hp	②-⑤	BoHH	033
⑥ ¹⁾	2x 050-Bmx	1924	⑤	- "	4826	⑥ ¹⁾	BoHH	033
⑥ ²⁾	2x 050-Bmx	1924	⑤	- "	Hp	⑥ ²⁾	BoHH	033
⑦	050-Bmx	4418	⑥	- "	4826	⑦	BoHH	034

1) Jede od 18.III. do 28.X.
2) Jede do 11.III. a od 4.XI.

Os 4408/8		Brno hl.n. (13:46) - Hrušovany n.Jev. (15:11)						
✱	850	1726	✱	Brno hl.n. - Hrušovany n.Jev.	4415	✱	BoHH	833/4
⑥⑦	850	Hp	⑥⑦	- "	4415	⑥⑦	BoHH	833/1
denně	2x 050-Bmx	Hp	denně	Brno hl.n. - Hrušovany n.Jev.	4415	denně	BoHH	033
✱	850	Hp	✱	Brno hl.n. - Moravské Bránice	14420	✱	BoHH	833/5
✱	050-Bmx	4447	✱	Brno hl.n. - Moravské Bránice	14420	✱	BoHH	034

Os 4409/9		Hrušovany n.Jev. (9:33) - Brno hl.n. (10:58)						
denně	850	4404	denně	Hrušovany n.Jev. - Brno hl.n.	4406	denně	BoHH	833/2
denně	2x 050-Bmx	4404	denně	- "	4406	denně	BoHH	033

Os 4411/1		Hrušovany n.Jev. (12:29) - Brno hl.n. (13:58)						
✱	850	1922	✱	Hrušovany n.Jev. - Brno hl.n.	1924	✱	BoHH	833/3
⑥⑦	850	1922	⑥⑦	- "	4412	⑥⑦	BoHH	833/1
✱	2x 050-Bmx	1922	①-⑤	- "	1924	✱	BoHH	033
⑥⑦	2x 050-Bmx	1922	⑥⑦	- "	4412	⑥⑦	BoHH	033

Os 4412/2		Brno hl.n. (15:46) - Hrušovany n.Jev. (17:11)						
①-④ ³⁾	Bt283, Bt	1661	①-④ ³⁾	Brno hl.n. - Hrušovany n.Jev.	4403	②-⑤	BoHl	33076/1
⑤ ⁵⁾	Bt283, Bt	1661	⑤ ⁵⁾	- "	4592	⑦	BoHl	33076/1
viz ⁷⁾	Bt283, Bt	1661	viz ¹⁵⁾	- "	4405	viz ⁸⁾	BoHl	33076/1
①-④ ³⁾	BDs	1661	①-④ ³⁾	- "	4403	②-⑤	BoHl	33074/1
⑤ ⁵⁾	BDs	1661	⑤ ⁵⁾	- "	4592	⑦	BoHl	33074/1
viz ⁷⁾	BDs	1661	viz ¹⁵⁾	- "	4405	viz ⁸⁾	BoHl	33074/1
①-④ ³⁾	Bt	1661	①-④ ³⁾	- "	4403	②-⑤ ⁴⁾	BoHl	33069/1
⑤ ⁵⁾	Bt	1661	⑤ ⁵⁾	- "	4592	⑦ ⁶⁾	BoHl	33069/1
viz ⁷⁾	Bt	1661	viz ¹⁵⁾	- "	4405	viz ⁸⁾	BoHl	33069/1
⑥ ¹⁾	850	4411	⑥ ¹⁾	- "	4520	⑥ ¹⁾	BoHH	833/1
⑥ ²⁾	850	4411	⑥ ²⁾	- "	1925	⑥ ²⁾	BoHH	833/1
⑦	850	4411	⑦	- "	4401	①	BoHH	833/6
⑥ ¹⁾	2x 050-Bmx	4411	⑥ ¹⁾	- "	4520	⑥ ¹⁾	BoHH	033
⑥ ²⁾	2x 050-Bmx	4411	⑥ ²⁾	- "	1925	⑥ ²⁾	BoHH	033
⑦	2x 050-Bmx	4411	⑦	- "	4407	①	BoHH	033
✱	943	4449	①-⑤	Brno hl.n. - Moravské Bránice	14424	✱	BoHH	931/1
✱	843	4449	①-⑤	- "	14424	✱	BoHH	832/1

1) Jede 5. - 6. VII., 28. IX.; Nejede od 11. XII do 28. IV, od 1. X do 9. XII
2) Jede do 22.IV. a od 7.X., Nejede 24. 31. XII., 18. XI.
3) Nejede 26. - 29. XII., 17. IV., 1. 8. V., 4. - 6. VII., 27. - 28. IX., 16. XI.
4) Nejede 18. IV., 2. 9. V., 5. - 7. VII., od 24. XII do 2. I, 28. - 29. IX., 17. XI.
5) Nejede 17. XI.; Jede 16.XI.
6) Nejede 25. XII., 16. IV., 19. XI.
7) Jede 27.-29.XII.
8) Jede 28.-30.XII.

Os 4413/3		Hrušovany n.Jev. (14:29) - Brno hl.n. (15:58)						
✱	850	4406	①-⑤	Hrušovany n.Jev. - Brno hl.n.	4448	✱	BoHH	833/2
⑥	850	4406	⑥	- "	Hp	⑥	BoHH	833/2
⑦	850	4406	⑦	- "	4414	⑦	BoHH	833/2
✱	2x 050-Bmx	4406	①-⑤	- "	4448	✱	BoHH	033
⑥	2x 050-Bmx	4406	⑥	- "	Hp	⑥	BoHH	033
⑦	2x 050-Bmx	4406	⑦	- "	4414	⑦	BoHH	033

Os 4414/4		Brno hl.n. (17:46) - Hrušovany n.Jev. (19:11)						
✱	850	4451	✱	Brno hl.n. - Hrušovany n.Jev.	4417	✱	BoHH	833/3
⑥	850	Hp	⑥	- "	4417	⑥	BoHH	833/2
⑦	850	4413	⑦	- "	4417	⑦	BoHH	833/2
①-④	2x 050-Bmx	1730	①-④	- "	4401	②-⑤	BoHH	033
⑤	2x 050-Bmx	1730	⑤	- "	4417	⑤	BoHH	033
⑥	050-Bmx	4813	⑥	- "	4417	⑥	BoHH	034
⑦	2x 050-Bmx	4413	⑦	- "	4417	⑦	BoHH	033

Os 4415/5		Hrušovany n.Jev. (16:29) - Brno hl.n. (17:58)							
denně ①-⑤⑦ ⑥	850 2x 050-Bmx 2x 050-Bmx	4408 4408 4408	denně ①-⑤⑦ ⑥	Hrušovany n.Jev. - Brno hl.n. - "- - - "-	4416 4416 Hp	denně ①-⑤⑦ ⑥	BoHH BoHH BoHH	833/1 033 033	
Os 4416/6		Brno hl.n. (18:49) - Hrušovany n.Jev. (20:11)							
		116 - nejede 24.XII.							
①-④⑥ ⑤ ⑦ ①-⑤⑦ ⑥	850 850 850 2x 050-Bmx 050-Bmx	4415 4415 4415 4415 Hp	①-④⑥ ⑤ ⑦ ①-⑤⑦ ⑥	Brno hl.n. - Hrušovany n.Jev. - "- - - "- - - "- - - "- -	4401 4407 24534/5 1921 4401	②-⑤⑦ ⑥ ⑦ ①-⑥ ⑦	BoHH BoHH BoHH BoHH BoHH	833/3 833/4 833/1 033 034	
Os 4417/7		Hrušovany n.Jev. (19:31) - Brno hl.n. (20:58)							
		112 - nejede 24., 25., 31.XII.							
✱ ⑥ ⑦ ¹⁾ ⑦ ²⁾ ⑤⑦ ⑥ ⑦ ²⁾	850 850 850 842 2x 050-Bmx 050-Bmx 850	4414 4414 4414 4434 4414 4414 4414	✱ ⑥ ⑦ ¹⁾ ⑦ ²⁾ ⑤⑦ ⑥ ⑦ ²⁾	Hrušovany n.Jev. - Brno hl.n. - "- - - "- - - "- - - "- - - "- - - "- -	4856 Hp Hp Hp (1723) Hp Hp Hp	✱ ⑥ ⑦ ¹⁾ ① ⑤⑦ ⑥ ⑦ ²⁾	BoHH BoHH BoHH Vese/M BoHH BoHH BoHH	833/3 833/2 833/2 861/1 033 034 833/2	
1) Nejede 2.VII. - 27.VIII. 2) Jede 2.VII. - 27.VIII.									
Os 4418/8		Brno hl.n. (20:46) - Hrušovany n.Jev. (22:11)							
		112 - nejede 24., 25., 31.XII.							
①-④ ¹⁾ viz ⁵⁾ ⑦ ³⁾ ①-④ ¹⁾ viz ⁵⁾ ⑦ ³⁾ ①-④ ¹⁾ viz ⁵⁾ ⑦ ³⁾ ①-④ ¹⁾ viz ⁵⁾ ⑦ ³⁾ ⑤ ⑥ ⑤ ⑥	Bt283, Bt Bt283, Bt Bt283, Bt BDs BDs BDs Bt Bt Bt 842 850 050-Bmx 050-Bmx	4403 - 1925 4403 - 1925 4403 - 1925 4403 - 1925 4855 Hp 4815 4859	①-④ ¹⁾ viz ⁵⁾ ⑦ ³⁾ ①-④ ¹⁾ viz ⁵⁾ ⑦ ³⁾ ①-④ ¹⁾ viz ⁵⁾ ⑦ ³⁾ ⑤ ⑥ ⑤ ⑥	Brno hl.n. - Hrušovany n.Jev. - "- - - "- - - "- - - "- - - "- - - "- - - "- - - "- - - "- - - "- - - "- - - "- - - "- - - "- - - "- -	4405 4405 4403 4405 4405 4405 4405 4405 4403 4401 4407 4401 4407	②-⑤ ²⁾ viz ⁶⁾ ① ⁴⁾ ②-⑤ ²⁾ viz ⁶⁾ ① ⁴⁾ ②-⑤ ²⁾ viz ⁶⁾ ① ⁴⁾ ⑥ ⑦ ⑥ ⑦	Bohl Bohl Bohl Bohl Bohl Bohl Bohl Bohl Bohl Vese/M BoHH BoHH BoHH	33076/2 33076/2 33076/3 33074/2 33074/2 33074/3 33069/2 33069/2 33069/3 862/4 833/6 034 034	
1) Nejede 22. 26. - 29. XII., 17. IV., 1. 8. V., 4. - 6. VII., 27. - 28. IX., 16. XI. 2) Nejede 23. 27. - 30. XII., 18. IV., 2. 9. V., 5. - 7. VII., 28. - 29. IX., 17. XI. 3) Jede 26. XII., 17. IV., 1. 8. V.; Nejede 25. XII., 16. 30. IV., 7. V. 4) Jede 28. XII., 19. IV., 3. 10. V.; Nejede 27. XII., 18. IV., 2. 9. V. 5) Jede 22. XII. 6) Jede 23. XII.									
Os 4430/0		Moravské Bránice (4:57) - Hrušovany n.Jev. (6:01)							
		29 - jede v ✱, nejede 27. - 30.XII.							
①-⑤	850	14401	①-⑤	Moravské Bránice - Hrušovany n.Jev.	4407	①-⑤	BoHH	833/1	
Os 4434/4		Moravské Bránice (17:28) - Hrušovany n.Jev. (18:19)							
		Moravské Bránice - Miroslav nejede v ⑥ a 25.XII., 16., 30.IV., 7.V., 5., 6.VII., 28.IX., 17.XI.							
		Miroslav - Hrušovany n.Jev. 22 - jede v †, nejede 24., 25.XII., 16., 30.IV., 7.V., 5., 6.VII., 28.IX., 28.X., 17.XI.							
✱ ✱ ⑦ ¹⁾ ⑦ ²⁾ ⑦	943 843 842 842 2x 050-Bmx	14427 14427 4448 4448 4448	✱ ✱ ⑦ ¹⁾ ⑦ ²⁾ ⑦	Moravské Bránice - Miroslav - "- - Moravské Bránice - Hrušovany n.Jev. - "- - - "- -	4435 4435 1921 4417 4401	✱ ✱ ① ⑦ ²⁾ ①	BoHH BoHH Vese/M Vese/M BoHH	931/1 832/1 861/1 861/1 033	
1) Nejede 2.VII. - 27.VIII. 2) Jede 2.VII. - 27.VIII.									
Os 4435/5		Miroslav (18:22) - Moravské Bránice (19:16)							
✱ ✱	843 943	4434 4434	✱ ✱	Miroslav - Moravské Bránice - "- -	14430 14430	✱ ✱	BoHH BoHH	832/1 931/1	

Os 4440/0		Brno hl.n. (3:45) - Oslavany (4:42) <i>29 - jede v ✖, nejede 27. - 30.XII.</i>						
①-⑤	850	Hp	①-⑤	Brno hl.n. - Oslavany	4443	①-⑤	BoHH	833/4
①-⑤	2x 050-Bmx	Hp	①-⑤	- " -	4443	①-⑤	BoHH	033
①-⑤	843	4461	①-⑤	Moravské Bránice - Oslavany	14403	①-⑤	BoHH	832/1
①-⑤	943	4461	①-⑤	- " -	14403	①-⑤	BoHH	931/1
Os 4441/1		Oslavany (3:58) - Brno hl.n. (4:58) <i>jede v ✖</i>						
①-⑤	850	4452	①-④⑦	Oslavany - Brno hl.n.	Hp	①-⑤	BoHH	833/5
①	050-Bmx	4442	⑦	- " -	Hp	①	BoHH	034
②-⑤	050-Bmx	14434	①-④	- " -	Hp	②-⑤	BoHH	034
Os 4442/2		Brno hl.n. (8:54) - Oslavany (9:48) <i>25 - jede v ⑥ a †</i>						
⑥⑦	850	Hp	⑥⑦	Brno hl.n. - Oslavany	14415	⑥⑦	BoHH	833/4
⑥	050-Bmx	1661	⑥	- " -	4447	⑥	BoHH	034
⑦	050-Bmx	Hp	⑦	- " -	4441	①	BoHH	034
Os 4443/3		Oslavany (5:28) - Brno hl.n. (6:28) <i>29 - jede v ✖, nejede 27. - 30.XII.</i>						
①-⑤	850	4440	①-⑤	Oslavany - Brno hl.n.	Hp	①-⑤	BoHH	833/4
①-⑤	2x 050-Bmx	4440	①-⑤	- " -	1721	①-⑤	BoHH	033
Os 4444/4		Brno hl.n. (10:46) - Ivančice (11:37)						
✖	850	Hp	✖	Brno hl.n. - Ivančice	4447	✖	BoHH	833/1
✖	050-Bmx	Hp	✖	- " -	4447	✖	BoHH	034
Os 4446/6		Brno hl.n. (12:46) - Ivančice (13:42)						
①-⑤	843	4809	①-⑤	Brno hl.n. - Ivančice	4449	①-⑤	BoHH	831/2
①-⑤	050-Bmx	4841	①-⑤	- " -	4449	①-⑤	BoHH	034
Os 4447/7		Oslavany (11:57) - Brno hl.n. (12:58) <i>Oslavany - Ivančice 25 - jede v ⑥ a †</i>						
✖	850	4444	✖	Ivančice - Brno hl.n.	1924	✖	BoHH	833/1
⑥⑦	850	14414	⑥⑦	Oslavany - Brno hl.n.	Hp	⑥⑦	BoHH	833/6
✖	050-Bmx	4444	✖	Ivančice - Brno hl.n.	4408	✖	BoHH	034
⑥	050-Bmx	4442	⑥	Oslavany - Brno hl.n.	Hp	⑥	BoHH	034
Os 4448/8		Brno hl.n. (16:46) - Ivančice (17:43) <i>Brno hl.n. - Moravské Bránice nejede v ⑥ a 25.XII., 16., 30.IV., 7.V., 5., 6.VII., 28.IX., 17.XI.</i> <i>Moravské Bránice - Ivančice jede v ✖</i>						
✖	850	4413	✖	Brno hl.n. - Ivančice	14429	✖	BoHH	833/2
⑦	842	Hp (1726)	⑦	Brno hl.n. - Moravské Bránice	4434	⑦	Vese/M	861/1
✖	2x 050-Bmx	4413	✖	Brno hl.n. - Ivančice	14429	✖	BoHH	033/3
⑦	2x 050-Bmx	Hp	⑦	Brno hl.n. - Moravské Bránice	4434	⑦	BoHH	033/3
Os 4449/9		Ivančice (14:03) - Brno hl.n. (14:54) <i>29 - jede v ✖, nejede 27. - 30.XII.</i>						
①-⑤	843	4446	①-⑤	Ivančice - Brno hl.n.	Hp	①-⑤	BoHH	831/2
①-⑤	050-Bmx	4446	①-⑤	- " -	Hp	①-⑤	BoHH	034
①-⑤	843	4467	①-⑤	Moravské Bránice - Brno hl.n.	4412	①-⑤	BoHH	832/1
①-⑤	943	4467	①-⑤	- " -	4412	①-⑤	BoHH	931/1
Os 4450/0		Brno hl.n. (19:46) - Ivančice (20:42) <i>29 - jede v ✖, nejede 27. - 30.XII.</i>						
①-⑤	850	Hp	①-⑤	Brno hl.n. - Ivančice	14435	①-⑤	BoHH	833/5
①-④	050-Bmx	4815	①-④	- " -	14435	①-④	BoHH	034
⑤	050-Bmx	4451	⑤	- " -	14435	⑤	BoHH	034

Os 4451/1		Ivančice (16:03) - Brno hl.n. (16:58) <i>jede v *</i>							
* ①-④ ⑤ * ①-⑤	850 050-Bmx 050-Bmx 850 050-Bmx	14422 14422 14422 4469 4469	* ①-④ ⑤ * ①-⑤	Ivančice - Brno hl.n. - "- - "- Moravské Bránice - Brno hl.n. - "-	4414 Hp 4450 Hp 4856	* ①-④ ⑤ * ①-⑤	BoHH BoHH BoHH BoHH	833/3 034 034 833/5 034	
Os 4452/2		Střelice (23:10) - Oslavany (23:45) 12 - <i>nejede 24., 25., 31.XII.</i>							
①-④ ⑤ ⑥ ⑦	850 850 850 850	4455 4455 4493 4493	①-④ ⑤ ⑥ ⑦	Střelice - Oslavany - "- - "- - "-	4441 14401 14401 4441	②-⑤ ⑥ ⑦ ①	BoHH BoHH BoHH BoHH	833/5 833/5 833/4 833/4	
Os 4453/3		Oslavany (18:57) - Brno hl.n. (19:58) <i>Oslavany - Moravské Bránice 16 - nejede 24.XII.</i> <i>Moravské Bránice - Brno hl.n. jede v *</i>							
* ⑥⑦ ①-⑤	850 850 2x 050-Bmx	14428 14428 14428	* ⑥⑦ ①-⑤	Oslavany - Brno hl.n. Oslavany - Moravské Bránice Oslavany - Brno hl.n.	Hp 14430 Hp	* ⑥⑦ ①-⑤	BoHH BoHH BoHH	833/2 833/4 033	
Os 4455/5		Oslavany (21:58) - Střelice (22:33) 29 - <i>jede v *, nejede 27. - 30.XII.</i>							
①-⑤	850	14434	①-⑤	Oslavany - Střelice	4452	①-⑤	BoHH	833/5	
Os 4461/1		Moravský Krumlov (4:06) - Moravské Bránice (4:17) <i>jede v *</i>							
①-⑤ ①-⑤	843 943	4490 4490	①-⑤ ①-⑤	Moravský Krumlov - Moravské Bránice - "-	4440 4440	①-⑤ ①-⑤	BoHH BoHH	832/1 931/1	
Os 4462/2		Moravské Bránice (9:30) - Moravský Krumlov (9:41) 25 - <i>jede v ⑥ a †</i>							
⑥⑦	850	14413	⑥⑦	Moravské Bránice - Moravský Krumlov	4463	⑥⑦	BoHH	833/5	
Os 4463/3		Moravský Krumlov (9:45) - Moravské Bránice (9:56) 25 - <i>jede v ⑥ a †</i>							
⑥⑦	850	4462	⑥⑦	Moravský Krumlov - Moravské Bránice	14414	⑥⑦	BoHH	833/5	
Os/Sv 4464/4		Moravské Bránice (11:27) - km 113,760 (11:50)							
* * ⑥⑦	943 843 850	14417 14417 14415	* * ⑥⑦	Moravské Bránice - km 113,760 - "- - "-	4465 4465 4465	* * ⑥⑦	BoHH BoHH BoHH	931/1 832/1 833/4	
Sv/Os 4465/5		km 113,760 (11:53) - Moravské Bránice (12:16)							
* * ⑥⑦	843 943 850	4464 4464 4464	* * ⑥⑦	km 113,760 - Moravské Bránice - "- - "-	14416 14416 14416	* * ⑥⑦	BoHH BoHH BoHH	832/1 931/1 833/4	
Os/Sv 4466/6		Moravské Bránice (13:31) - km 113,760 (13:53) 29 - <i>jede v *, nejede 27. - 30.XII.</i>							
①-⑤ ①-⑤	943 843	14419 14419	①-⑤ ①-⑤	Moravské Bránice - km 113,760 - "-	4467 4467	①-⑤ ①-⑤	BoHH BoHH	931/1 832/1	
Sv/Os 4467/7		km 113,760 (13:57) - Moravské Bránice (14:19) 29 - <i>jede v *, nejede 27. - 30.XII.</i>							
①-⑤ ①-⑤	843 943	4466 4466	①-⑤ ①-⑤	km 113,760 - Moravské Bránice - "-	4449 4449	①-⑤ ①-⑤	BoHH BoHH	832/1 931/1	
Os 4469/9		Moravský Krumlov (16:08) - Moravské Bránice (16:19)							
* *	850 050-Bmx	4494 4494	* *	Moravský Krumlov - Moravské Bránice - "-	4451 4451	* *	BoHH BoHH	833/5 034	

Os/Sv 4470/0		Moravské Bránice (20:28) - km 113,760 (20:50) <i>29 - jede v ✕, nejede 27. - 30.XII.</i>							
①-⑤	943	14433	①-⑤	Moravské Bránice - km 113,760	4471	①-⑤	BoHH	931/1	
①-⑤	843	14433	①-⑤	- " -	4471	①-⑤	BoHH	832/1	
Sv/Os 4471/1		km 113,760 (20:53) - Brno hl.n. (21:58) <i>29 - jede v ✕, nejede 27. - 30.XII.</i>							
①-⑤	843	4470	①-⑤	km 113,760 - Brno hl.n.	4007	①-⑤	BoHH	832/1	
①-⑤	943	4470	①-⑤	- " -	Hp	①-⑤	BoHH	931/1	
⑤	050-Bmx	14435	⑤	Moravské Bránice - Brno hl.n.	Hp	⑤	BoHH	034	
Sv 4490/0		Brno hl.n. (2:45) - Hrušovany n.Jev. (4:28) <i>Brno hl.n. - Brno-H.Heršpice jede v ① a 18.IV., 2., 9.V., nejede 26.XII., 17.IV., 1., 8.V.</i> <i>Brno-H.Heršpice - Moravský Krumlov jede v ✕</i> <i>Moravský Krumlov - Hrušovany n.Jev. jede v ① a 18.IV., 2., 9.V., nejede 26.XII., 17.IV., 1., 8.V.</i>							
① ¹⁾	Bt283, Bt	1538	⑦	Brno hl.n. - Hrušovany n.Jev.	4405	① ¹⁾	Bohl	33076/2	
① ¹⁾	BDs	4403	⑤	- " -	4405	① ¹⁾	Bohl	33074/3	
① ¹⁾	Bt	1538	⑦	- " -	4405	① ¹⁾	Bohl	33069/3	
✕	943	Hp	✕	Brno-H.Heršpice - Moravský Krumlov	4461	✕	BoHH	931/1	
✕	843	Hp	✕	- " -	4461	✕	BoHH	832/1	
①-⑤	850	Hp	①-⑤	Brno-H.Heršpice - Moravské Bránice	14490	①-⑤	BoHH	833/1	
1) Jede 18. IV., 2. 9. V.; Nejede 26. XII., 17. IV., 1. 8. V.									
Sv 4493/3		Oslavany (22:27) - Střelice (23:01) <i>jede v 6, † a 27. - 30.XII.</i>							
⑥⑦	850	14434	⑥⑦	Oslavany - Střelice	4452	⑥⑦	BoHH	833/4	
Sv 4494/4		Moravské Bránice (15:42) - Moravský Krumlov (15:53) <i>jede v ✕</i>							
✕	850	14423	✕	Moravské Bránice - Moravský Krumlov	4469	✕	BoHH	833/5	
✕	050-Bmx	14423	✕	- " -	4469	✕	BoHH	034	

Druh a číslo vlaku		Výchozí ŽST (odj.) - Cílová ŽST (příj.) Omezení jízdy vlaku							
Omezení objektu	Řada HV - SV	Od vl.	Omezení přechodu	Objekt jede ze ŽST - objekt jede do ŽST	Na vl.	Omezení přechodu	PJ (DS)	Číslo oběhu	
Os 4501/1		Znojmo (3:55) - Břeclav (5:31) Znojmo - Hrušovany n.Jev. 20 - jede v ① a 27.XII., 18.IV., 2., 9.V., nejede 26.XII., 17.IV., 1., 8.V. Hrušovany n.Jev. - Břeclav 18 - nejede 25., 26.XII., 1.I.							
①	842	4524	⑦	Znojmo - Břeclav	4504	①	Břeclav	841/4	
②-⑥	842	4524	✱	Hrušovany n.Jev. - Břeclav	4504	②-⑥	Břeclav	841/4	
⑦	842	4524	⑥	" - "	4508	⑦	Břeclav	841/1	
①-⑤ ¹⁾	021-Btx	4532	①-⑤ ¹⁾	" - "	4504	②-⑤ ¹⁾	Břeclav	041	
①-⑤	021-Btx	4532	①-⑤	" - "	4504	②-⑤	Břeclav	041	
1) Nejede 3.VII. - 31.VIII.									
Os 4502/2		Břeclav (4:58) - Znojmo (6:35) 27 - jede v ✱, ⑥ a 5., 6.VII., 28.IX., 17.XI., nejede 18.XI.							
①-⑥	842	-	①-⑥	" - "	4507	①-⑥	Břeclav	841/2	
①-④ ¹⁾	021-Btx	-	①-④ ¹⁾	" - "	4505	②-⑤	Břeclav	041	
⑤ ²⁾	021-Btx	-	⑤ ²⁾	" - "	4519	①	Břeclav	041	
①-⑤ ¹⁾	021-Btx	-	①-⑤ ¹⁾	" - "	4509	①-⑤	Břeclav	041	
①-⑤ ¹⁾	021-Btx	-	①-⑤ ¹⁾	" - "	4507	①-⑤	Břeclav	041	
1) Nejede 3.VII. - 31.VIII. 2) Nejede 7.VII. - 25.VIII.									
Os 4503/3		Znojmo (4:55) - Břeclav (6:27) 29 - jede v ✱, nejede 27. - 30.XII.							
①-⑤	842	4522	①-④⑦	Znojmo - Břeclav	4506	①-⑤	Břeclav	841/2	
① ¹⁾	021-Btx	4520	⑤	" - "	4506	① ¹⁾	Břeclav	041	
① ¹⁾	021-Btx	4520	⑤	" - "	4506	① ¹⁾	Břeclav	041	
① ²⁾	021-Btx	4508	⑥	" - "	4506	① ²⁾	Břeclav	041	
②-⑤ ³⁾	021-Btx	4520	①-④	" - "	4506	②-⑤ ³⁾	Břeclav	041	
②-⑤	021-Btx	4520	①-④	" - "	4506	②-⑤	Břeclav	041	
1) Nejede 3.VII. - 28.VIII. 2) Jede 3.VII. - 28.VIII. 3) Nejede 3.VII. - 31.VIII.									
Os 4504/4		Břeclav (5:52) - Znojmo (7:41)							
①-⑥	842	4501	①-⑥	Břeclav - Znojmo	4509	①-⑥	Břeclav	841/4	
⑦	842	-	⑦	" - "	4509	⑦	Břeclav	841/3	
①-④ ¹⁾	021-Btx	4501	①-④ ¹⁾	Břeclav - Znojmo	4519	①-④ ¹⁾	Břeclav	041	
①-④ ¹⁾	021-Btx	4501	①-④ ¹⁾	" - "	4519	①-④ ¹⁾	Břeclav	041	
⑤ ¹⁾	021-Btx	4501	⑤ ¹⁾	" - "	4517	⑤ ¹⁾	Břeclav	041	
⑤ ¹⁾	021-Btx	4501	⑤ ¹⁾	" - "	4517	⑤ ¹⁾	Břeclav	041	
①-⑤ ²⁾	021-Btx	4501	①-⑤ ²⁾	" - "	4519	①-⑤ ²⁾	Břeclav	041	
①-④ ¹⁾	021-Btx	4522	①-③⑤ ¹⁾	Hrušovany n.Jev. - Znojmo	4519	①-④ ¹⁾	Břeclav	041	
⑤ ¹⁾	021-Btx	4522	④	" - "	4517	⑤ ¹⁾	Břeclav	041	
1) Nejede 3.VII. - 31.VIII. 2) Jede 3.VII. - 31.VIII.									
Os 4505/5		Znojmo (5:50) - Břeclav (7:32) Znojmo - Hrušovany n.Jev. jede v ✱ Hrušovany n.Jev. - Břeclav 27 - jede v ✱, ⑥ a 5., 6.VII., 28.IX., 17.XI., nejede 18.XI.							
✱	842	4550	✱	Znojmo - Břeclav	4508	✱	Břeclav	841/1	
⑥	842	4532	⑤	Hrušovany n.Jev. - Břeclav	4508	⑥	Břeclav	841/1	
①-⑤ ³⁾	021-Btx	4550	①-⑤ ³⁾	Znojmo - Břeclav	4508	①-⑤ ³⁾	Břeclav	041	
① ¹⁾	021-Btx	4550	① ¹⁾	" - "	4518	① ¹⁾	Břeclav	041	
②-④ ²⁾	021-Btx	4518	①-③ ²⁾	" - "	4518	②-④ ²⁾	Břeclav	041	
⑤ ²⁾	021-Btx	4518	④ ²⁾	" - "	4514	⑤ ²⁾	Břeclav	041	
① ¹⁾	021-Btx	4518	⑤ ²⁾	" - "	4508	① ¹⁾	Břeclav	041	
②-⑤ ²⁾	021-Btx	4502	①-④ ²⁾	" - "	4508	②-⑤ ²⁾	Břeclav	041	
①-⑤	022-BDtx	4550	①-⑤	" - "	4508	①-⑤	Břeclav	042	
⑥	022-BDtx	4522	⑤	Hrušovany n.Jev. - Břeclav	4508	⑥	Břeclav	042	
1) Nejede 3.VII. - 28.VIII. 2) Nejede 3.VII. - 31.VIII. 3) Jede 3.VII. - 31.VIII.									

Os 4506/6		Břeclav (6:58) - Znojmo (8:24)							
29 - jede v ř, nejede 27. - 30.XII.									
①-⑤	842	4503	①-⑤	Břeclav - Znojmo	4551	①-⑤	Břeclav	841/2	
①-④ ¹⁾	021-Btx	4503	①-④ ¹⁾	- "	4517	①-④ ¹⁾	Břeclav	041	
①-④ ¹⁾	021-Btx	4503	①-④ ¹⁾	- "	4517	①-④ ¹⁾	Břeclav	041	
①-④ ²⁾	021-Btx	4503	①-④ ²⁾	- "	4523	①-④ ²⁾	Břeclav	041	
⑤ ³⁾	021-Btx	4503	⑤ ³⁾	- "	4515	⑤ ³⁾	Břeclav	041	
⑤	021-Btx	4503	⑤	- "	4515	⑤	Břeclav	041	
1) Nejede 3.VII. - 31.VIII. 2) Jede 3.VII. - 31.VIII. 3) Nejede 4.VII. - 25.VIII.									
Os 4507/7		Znojmo (6:55) - Břeclav (8:34)							
✱⑥	842	4502	✱⑥	Znojmo - Břeclav	4510	✱⑥	Břeclav	841/3	
⑦	842	24534/5	⑥	- "	4510	⑦	Břeclav	841/2	
①-④ ¹⁾	021-Btx	4502	①-④ ¹⁾	- "	4518	①-④ ¹⁾	Břeclav	041	
⑤ ²⁾	021-Btx	4502	⑤ ²⁾	- "	4514	⑤ ²⁾	Břeclav	041	
① ³⁾	012-BDtax	-	⑦	- "	4518	① ³⁾	Znojmo	052	
②-⑤ ⁴⁾	012-BDtax	-	①-④	- "	4518	②-⑤ ⁴⁾	Znojmo	052	
1) Nejede 3.VII. - 31.VIII. 2) Nejede 4.VII. - 25.VIII. 3) Jede 3.VII. - 28.VIII. 4) Jede 4.VII. - 31.VIII.									
Os 4508/8		Břeclav (8:01) - Znojmo (9:42)							
✱⑥	842	4505	✱⑥	Břeclav - Znojmo	4511	✱⑥	Břeclav	841/1	
⑦	842	4501	⑦	- "	4511	⑦	Břeclav	841/1	
①-⑥	022-BDdtx	4505	①-⑥	- "	4511	①-⑥	Břeclav	042	
①-⑤	021-Btx	4505	①-⑤	- "	4511	①-⑤	Břeclav	041	
⑥ ¹⁾	021-Btx	-	⑥ ¹⁾	- "	4503	⑥ ¹⁾	Břeclav	041	
⑥ ²⁾	021-Btx	-	⑥ ²⁾	- "	4517	⑦	Břeclav	041	
1) Jede 1.VII. - 26.VIII. 2) Nejede 1.VII. - 26.VIII.									
Os 4509/9		Znojmo (7:55) - Břeclav (9:27)							
①-④⑥	842	4504	①-④⑥	Znojmo - Břeclav	4512	①-④⑥	Břeclav	841/4	
⑤	842	4504	⑤	- "	4514	⑤	Břeclav	841/4	
⑦	842	4504	⑦	- "	4520	⑦	Břeclav	841/3	
①-⑤	021-Btx	4502	①-⑤	- "	4510	①-⑤	Břeclav	041	
⑥ ¹⁾	021-Btx	4512	⑤	- "	4510	⑥ ¹⁾	Břeclav	041	
⑥ ²⁾	021-Btx	4520	⑤	- "	4510	⑥ ²⁾	Břeclav	041	
①	022-BDdtx	4520	⑦	- "	4510	①	Břeclav	042	
②-⑥	022-BDdtx	4512	①-④⑦	- "	4510	①-⑤	Břeclav	042	
1) Nejede 1.VII. - 26.VIII. 2) Jede 1.VII. - 26.VIII.									
Os 4510/0		Břeclav (9:58) - Znojmo (11:42)							
①-④⑥⑦	842	4507	①-④⑥⑦	Břeclav - Znojmo	4513	①-④⑥⑦	Břeclav	841/2	
⑤	842	4507	⑤	- "	4515	⑤	Břeclav	841/3	
①-⑥	022-BDdtx	4509	①-⑥	- "	4513	①-⑥	Břeclav	042	
①-⑤	021-Btx	4509	①-⑤	- "	4513	①-⑤	Břeclav	041	
⑥ ¹⁾	021-Btx	4509	⑥ ¹⁾	- "	4523	⑥ ¹⁾	Břeclav	041	
⑥ ²⁾	021-Btx	4509	⑥ ²⁾	- "	4517	⑥ ²⁾	Břeclav	041	
⑦	022-BDdtx	-	⑥ ⁷⁾	- "	4513	⑦ ¹⁰⁾	Břeclav	042	
1) Nejede 1.VII. - 26.VIII. 2) Jede 1.VII. - 26.VIII.									
Os 4511/1		Znojmo (9:55) - Břeclav (11:27)							
①-④	842	4508	①-④	Znojmo - Břeclav	4516	①-④	Břeclav	841/1	
⑤⑦	842	4508	⑤⑦	- "	4512	⑤⑦	Břeclav	841/1	
⑥	842	4508	⑥	- "	4532	⑥	Břeclav	841/1	
①-⑤	021-Btx	4508	①-⑤	- "	4512	①-⑤	Břeclav	041	
①-⑥	022-BDdtx	4508	①-⑥	- "	4512	①-⑥	Břeclav	042	
⑦	022-BDdtx	4522	⑥	- "	4512	⑦	Břeclav	042	

Os 4512/2		Břeclav (11:58) - Znojmo (13:42)							
①-④	842	4509	①-④	Břeclav - Znojmo	4519	①-④	Břeclav	841/4	
⑤⑦	842	4511	⑤⑦	- " -	4517	⑤⑦	Břeclav	841/1	
⑥	842	4509	⑥	- " -	4517	⑥	Břeclav	841/4	
①-④⑥⑦ ¹⁾	022-BDtx	4511	①-④⑥⑦ ¹⁾	- " -	4517	①-④⑥⑦ ¹⁾	Břeclav	042	
⑤ ²⁾	022-BDtx	4511	⑤ ²⁾	- " -	4509	⑤ ²⁾	Břeclav	042	
①-⑤ ³⁾	022-BDtx	4511	①-⑤ ³⁾	- " -	4509	①-⑤ ³⁾	Břeclav	042	
⑥⑦ ⁴⁾	022-BDtx	4511	⑥⑦ ⁴⁾	- " -	4517	⑥⑦ ⁴⁾	Břeclav	042	
①-④ ³⁾	021-Btx	4511	①-④ ³⁾	- " -	4517	①-④ ³⁾	Břeclav	041	
⑤ ²⁾	021-Btx	4511	⑤ ²⁾	- " -	4509	⑤ ²⁾	Břeclav	041	
①-⑤ ⁵⁾	021-Btx	4511	①-⑤ ⁵⁾	- " -	4517	①-⑤ ⁵⁾	Břeclav	041	

1) Jede 1.VII. – 31.VIII.
2) Jede 4.VII. – 25.VIII.
3) Nejedle 3.VII. – 31.VIII.
4) Jede 1.VII. – 27.VIII.
5) Jede 3.VII. – 31.VIII.

Os 4513/3		Znojmo (11:55) - Břeclav (13:27)							
①-④	842	4510	①-④	Znojmo - Břeclav	4518	①-④	Břeclav	841/3	
⑤	842	Lv	⑤	- " -	4516	⑤	Břeclav	841/2	
⑥⑦	842	4510	⑥⑦	- " -	4516	⑥⑦	Břeclav	841/2	
①-⑤	021-Btx	4510	①-⑤	- " -	4516	①-⑤	Břeclav	041	
denně	022-BDtx	4510	denně	- " -	4516	denně	Břeclav	042	

Os 4514/4		Břeclav (12:58) - Znojmo (14:21)							
21 - jede v ⑤ a 22.XII., 4.VII., 27.IX., 16.XI., nejede 23.XII., 7.VII., 29.IX., 17.XI.									
⑤	842	4509	⑤	Břeclav - Znojmo	4519	⑤	Břeclav	841/4	
⑤	021-Btx	4507	⑤	- " -	4519	⑤	Břeclav	041	
⑤	021-Btx	4505	⑤	- " -	4519	⑤	Břeclav	041	

Os 4515/5		Znojmo (12:53) - Břeclav (14:32)							
21 - jede v ⑤ a 22.XII., 4.VII., 27.IX., 16.XI., nejede 23.XII., 7.VII., 29.IX., 17.XI.									
⑤	842	4510	⑤	Znojmo - Břeclav	4518	⑤	Břeclav	841/3	
⑤ ¹⁾	021-Btx	4506	⑤ ¹⁾	- " -	4518	⑤ ¹⁾	Břeclav	041	
⑤	021-Btx	4506	⑤ ¹⁾	- " -	4518	⑤ ¹⁾	Břeclav	041	

1) Nejedle 4.VII. – 25.VIII.

Os 4516/6		Břeclav (13:58) - Znojmo (15:42)							
①-④	842	4511	①-④	Břeclav - Znojmo	4521	①-④	Břeclav	841/1	
⑤	842	4513	⑤	- " -	4521	⑤	Břeclav	841/2	
⑥⑦	842	4513	⑥⑦	- " -	4523	⑥⑦	Břeclav	841/2	
denně ³⁾	022-BDtx	4513	denně ³⁾	- " -	4521	denně ³⁾	Břeclav	042	
①-⑥ ¹⁾	022-BDtx	4513	①-⑥ ¹⁾	- " -	4521	①-⑥ ¹⁾	Břeclav	042	
⑦ ²⁾	022-BDtx	4513	⑦ ²⁾	- " -	4523	⑦ ²⁾	Břeclav	042	
①-⑤	021-Btx	4513	①-⑤	- " -	4521	①-⑤	Břeclav	041	
⑥	809	24519	⑥	Hrušovany n.Jev. - Znojmo	-	⑥	Znojmo	853/1	

1) Jede 1.VII. – 31.VIII.
2) Jede 2.VII. – 27.VIII.
3) Nejedle 1.VII. – 31.VIII.

Os 4517/7		Znojmo (13:55) - Břeclav (15:32)							
①-④	842	Lv	①-④	Znojmo - Břeclav	4520	①-④	Břeclav	841/2	
⑤⑥	842	4512	⑤⑥	- " -	4520	⑤⑥	Břeclav	841/1	
⑦	842	4512	⑦	- " -	4522	⑦	Břeclav	841/1	
①-④ ¹⁾	021-Btx	4506	①-④ ¹⁾	- " -	4542	①-④ ¹⁾	Břeclav	041	
①-④ ¹⁾	021-Btx	4506	①-④ ¹⁾	- " -	4520	①-④ ¹⁾	Břeclav	041	
①-④ ¹⁾	021-Btx	4512	①-④ ¹⁾	- " -	4520	①-④ ¹⁾	Břeclav	041	
⑤ ²⁾	021-Btx	4504	⑤ ⁴⁾	- " -	4542	⑤ ⁴⁾	Břeclav	041	
⑤ ²⁾	021-Btx	4504	⑤ ⁵⁾	- " -	4520	⑤ ⁵⁾	Břeclav	041	
⑤ ²⁾	021-Btx	4504	⑤ ⁵⁾	- " -	4520	⑤ ⁵⁾	Břeclav	041	
①-⑤ ⁵⁾	021-Btx	4512	①-⑤ ⁵⁾	- " -	4520	①-⑤ ⁵⁾	Břeclav	041	
⑦ ³⁾	021-Btx	4508	⑦ ³⁾	- " -	4520	⑦ ³⁾	Břeclav	041	
⑦ ⁴⁾	021-Btx	4510	⑦ ⁴⁾	- " -	4520	⑦ ⁴⁾	Břeclav	041	
denně ⁵⁾	022-BDtx	4512	denně ⁵⁾	- " -	4520	denně ⁵⁾	Břeclav	042	
⑥⑦ ⁶⁾	022-BDtx	4512	⑥⑦ ⁶⁾	- " -	4520	⑥⑦ ⁶⁾	Břeclav	042	

1) Nejedle 3.VII. – 31.VIII.
2) Nejedle 4.VII. – 25.VIII.
3) Nejedle 2.VII. – 27.VIII.
4) Jede 2.VII. – 27.VIII.
5) Jede 1.VII. – 31.VIII.
6) Nejedle 1.VII. – 27.VIII.

Os 4518/8		Břeclav (14:58) - Znojmo (16:38)						
29 - jede v ř., nejede 27. - 30.XII.								
①-④ ⑤	842 842	4513 4515	①-④ ⑤	Břeclav - Znojmo - "-	4523 4523	①-④ ⑤	Břeclav Břeclav	841/3 841/3
①-④ ¹⁾	021-Btx	4507	①-④ ¹⁾	- "-	4505	②-⑤ ¹⁾	Břeclav	041
①-④ ¹⁾	021-Btx	4505	①-④ ¹⁾	- "-	4523	①-④ ¹⁾	Břeclav	041
⑤ ²⁾	021-Btx	4515	⑤ ²⁾	- "-	4505	①	Břeclav	041
⑤	021-Btx	4515	⑤	- "-	4523	⑤	Břeclav	041
①-④ ³⁾	012-BDtax	4507	①-④ ³⁾	- "-	-	①-④ ³⁾	Znojmo	052
⑤ ⁴⁾	012-BDtax	4507	⑤ ⁴⁾	- "-	-	⑤ ⁴⁾	Znojmo	052
1) Nejede 3.VII. - 31.VIII. 2) Nejede 4.VII. - 25.VIII. 3) Jede 3.VII. - 31.VIII. 4) Jede 4.VII. - 25.VIII.								

Os 4519/9		Znojmo (14:55) - Břeclav (16:30)						
29 - jede v ř., nejede 27. - 30.XII.								
①-④ ⑤	842 842	4512 4514	①-④ ⑤	Znojmo - Břeclav - "-	4542 4542	①-④ ⑤	Břeclav Břeclav	841/4 841/4
①-④ ¹⁾	021-Btx	4504	①-④ ¹⁾	- "-	-	①-④ ¹⁾	Břeclav	041
①-④ ¹⁾	021-Btx	4504	①-④ ¹⁾	- "-	-	①-④ ¹⁾	Břeclav	041
①-④ ¹⁾	021-Btx	4504	①-④ ¹⁾	- "-	-	①-④ ¹⁾	Břeclav	041
⑤ ²⁾	021-Btx	4502	⑤ ²⁾	- "-	-	⑤ ²⁾	Břeclav	041
⑤ ²⁾	021-Btx	4514	⑤ ²⁾	- "-	-	⑤ ²⁾	Břeclav	041
⑤ ²⁾	021-Btx	4514	⑤ ²⁾	- "-	-	⑤ ²⁾	Břeclav	041
①-⑤ ³⁾	021-Btx	4504	①-⑤ ³⁾	- "-	-	①-⑤ ³⁾	Břeclav	041
1) Nejede 3.VII. - 31.VIII. 2) Nejede 4.VII. - 25.VIII. 3) Jede 3.VII. - 31.VIII.								

Os 4520/0		Břeclav (15:55) - Znojmo (17:42)						
①-⑥ ⑦	842 842	4517 4509	①-⑥ ⑦	Břeclav - Znojmo - "-	4525 4525	①-⑥ ⑦	Břeclav Břeclav	841/1 841/3
①-⑤ ¹⁾	021-Btx	4517	①-⑤ ¹⁾	- "-	4503	①-⑤ ¹⁾	Břeclav	041
①-⑤ ¹⁾	021-Btx	4517	①-⑤ ¹⁾	- "-	4503	①-⑤ ¹⁾	Břeclav	041
①-④ ²⁾	021-Btx	4517	①-④ ²⁾	- "-	4503	②-⑤ ²⁾	Břeclav	041
⑤ ³⁾	021-Btx	4517	⑤ ³⁾	- "-	4509	⑥	Břeclav	041
①-④ ⁴⁾	022-BDdtx	4517	①-④ ⁴⁾	- "-	4509	①-⑤ ²⁾	Břeclav	042
⑥	022-BDdtx	4517	⑥	- "-	4525	⑥	Břeclav	042
⑦ ⁵⁾	022-BDdtx	4517	⑦ ⁵⁾	- "-	4509	①	Břeclav	042
⑦	021-Btx	4517	⑦	- "-	4525	⑦	Břeclav	041
⑥	2x 050-Bmx	4412	⑥ ⁶⁾	Hrušovany n.Jev. - Znojmo	1925	⑥ ⁶⁾	BoHH	033
⑥ ⁶⁾	850	4412	⑥ ⁶⁾	- "-	1925	⑥ ⁶⁾	BoHH	833/1
1) Nejede 3.VII. - 31.VIII. 2) Jede 3.VII. - 31.VIII. 3) Jede 4.VII. - 25.VIII. 4) Jede 2.VII. - 31.VIII. 5) Nejede 2.VII. - 27.VIII. 6) Jede 30. IV., 7. V., 5. - 6. VII., 28. IX.; Nejede od 11. XII do 28. IV, od 1. X do 9. XII.								

Os 4521/1		Znojmo (15:55) - Břeclav (17:32)						
①-⑤ ⑥	842 842	4516 24805	①-⑤ ⑥	Znojmo - Břeclav - "-	4522 4522	①-⑤ ⑥	Břeclav Břeclav	841/1 841/3
⑦	842	4522	⑥	- "-	4532	⑦	Břeclav	841/4
①-⑤ ¹⁾	021-Btx	4516	①-⑤ ¹⁾	- "-	4522	①-⑤ ¹⁾	Břeclav	041
denně ¹⁾	022-BDdtx	4516	denně ¹⁾	- "-	4522	denně ¹⁾	Břeclav	042
①-⑥ ²⁾	022-BDdtx	4516	①-⑥ ²⁾	- "-	4522	①-⑥ ²⁾	Břeclav	042
⑦ ³⁾	012-BDtax	-	⑦ ³⁾	- "-	4522	⑦ ³⁾	Znojmo	052
1) Nejede 1.VII. - 31.VIII. 2) Jede 1.VII. - 31.VIII. 3) Jede 2.VII. - 27.VIII. 4) Jede 18. XI., Nejede 25. XII., 19. XI. 5) Jede 24. XII. 6) Nejede 26. - 30. XII., 17. IV., 1. 8. V., 28. IX., 17. XI. 7) Nejede 6. VII., od 11. XII do 30. VI, od 1. IX do 9. XII 8) Nejede 24. - 25. XII., 30. IV., od 1. VII do 31. VIII 9) Jede 5. VII.; Nejede od 11. XII do 30. VI, od 27. VIII do 9. XII 10) Jede 6. VII.; Nejede od 11. XII do 1. VII, od 28. VIII do 9. XII 11) Nejede 5. - 6. VII., od 11. XII do 2. VII, od 1. IX do 9. XII								

Os 4522/2		Břeclav (17:58) - Znojmo (19:42)						
		16 - nejede 24.XII.						
①-④	842	4521	①-④	Břeclav - Znojmo	4503	②-⑤	Břeclav	841/1
⑤	842	4521	⑤	- "	24804	⑥	Břeclav	841/2
⑥	842	4521	⑥	- "	4521	⑦	Břeclav	841/3
⑦	842	4517	⑦	- "	4503	①	Břeclav	841/1
①-④	022-BDtx	4521	①-④	Břeclav - Hrušovany n.Jev.	4550	②-⑤	Břeclav	042
⑤	022-BDtx	4521	⑤	- "	4505	⑥	Břeclav	042
①-⑤ ¹⁾	021-Btx	4521	①-⑤ ¹⁾	- "	4504	①-⑤ ¹⁾	Břeclav	041
①-⑤ ²⁾	021-Btx	4521	①-⑤ ²⁾	- "	4550	①-⑤ ²⁾	Břeclav	041
⑥	022-BDtx	4521	⑥	Břeclav - Znojmo	4511	⑦	Břeclav	042
⑦ ³⁾	012-BDtax	4521	⑦ ³⁾	- "	-	⑦ ³⁾	Znojmo	052
⑦ ⁴⁾	022-BDtx	4521	⑦ ⁴⁾	Břeclav - Hrušovany n.Jev.	4550	①	Břeclav	042
1) Nejede 3.VII. – 31.VIII. 2) Jede 3.VII. – 31.VIII. 3) Jede 2.VII. – 27.VIII. 4) Nejede 2.VII. – 27.VIII.								
Os 4523/3		Znojmo (16:55) - Břeclav (18:32)						
		16 - nejede 24.XII.						
①-⑤	842	4518	①-⑤	Znojmo - Břeclav	4544	①-⑤	Břeclav	841/3
⑥	842	4516	⑥	- "	-	⑥	Břeclav	841/2
⑦	842	4516	⑦	- "	-	⑦	Břeclav	841/2
①-⑤ ¹⁾	021-Btx	4518	①-⑤ ¹⁾	- "	4532	①-⑤ ¹⁾	Břeclav	041
①-④ ²⁾	021-Btx	4506	①-④ ²⁾	- "	4532	①-④ ²⁾	Břeclav	041
⑤ ³⁾	021-Btx	4518	⑤ ³⁾	- "	4532	⑤ ³⁾	Břeclav	041
⑥ ⁴⁾	021-Btx	4510	⑥ ⁴⁾	- "	4532	⑥ ⁴⁾	Břeclav	041
⑥ ⁵⁾	012-BDtax	-	⑥ ⁵⁾	- "	4532	⑥ ⁵⁾	Znojmo	052
⑦ ⁶⁾	021-Btx	24534/5	⑦ ⁶⁾	- "	4532	⑦ ⁶⁾	Břeclav	041
⑦ ⁷⁾	022-BDtx	4516	⑦ ⁷⁾	- "	4532	⑦ ⁷⁾	Břeclav	042
1) Nejede 3.VII. – 31.VIII. 2) Jede 3.VII. – 31.VIII. 3) Jede 4.VII. – 25.VIII. 4) Nejede 1.VII. – 26.VIII. 5) Jede 1.VII. – 26.VIII. 6) Nejede 2.VII. – 27.VIII. 7) Jede 2.VII. – 27.VIII.								
Os 4524/4		Břeclav (21:58) - Znojmo (23:14)						
		12 - nejede 24., 25., 31.XII.						
		<i>Břeclav - Hrušovany n.Jev. 12 - nejede 24., 25., 31.XII. Hrušovany n.Jev. - Znojmo 22 - jede v t, nejede 24., 25.XII., 16., 30.IV., 7.V., 5., 6.VII., 28.IX., 28.X., 17.XI.</i>						
①-⑥	842	4525	①-⑥	Břeclav - Hrušovany n.Jev.	4501	②-⑦	Břeclav	841/3
⑦	842	4525	⑦	Břeclav - Znojmo	4501	①	Břeclav	841/3
Os 4525/5		Znojmo (18:55) - Břeclav (20:30)						
		12 - nejede 24., 25., 31.XII.						
①-⑤	842	4544	①-⑤	Mikulov na M. - Břeclav	4524	①-⑤	Břeclav	841/3
①-⑤	842	4520	①-⑤	Znojmo - Břeclav	-	②-⑥	Břeclav	841/1
⑥⑦	842	4520	⑥⑦	- "	4524	⑥⑦	Břeclav	841/3
⑥	022-BDtx	4520	⑥	- "	-	⑥	Břeclav	042
⑦	021-Btx	4520	⑦	- "	-	⑦	Břeclav	041
Os 4532/2		Břeclav (19:58) - Hrušovany n.Jev. (20:49)						
		12 - nejede 24., 25., 31.XII.						
①-④	842	4543	①-④	Břeclav - Hrušovany n.Jev.	4550	②-⑤	Břeclav	841/4
⑤	842	4543	⑤	- "	4505	⑥	Břeclav	841/4
⑥	842	4511	⑥	- "	24534/5	⑥	Břeclav	841/1
⑦	842	4521	⑦	- "	4550	①	Břeclav	841/4
①-⑤ ¹⁾	021-Btx	4543	①-⑤ ¹⁾	- "	4501	①-⑤ ¹⁾	Břeclav	041
①-⑤	021-Btx	4523	①-⑤	- "	4501	①-⑤	Břeclav	041
⑥ ²⁾	012-BDtax	4523	⑥ ²⁾	- "	24534/5	⑥ ²⁾	Znojmo	052
⑥ ³⁾	021-Btx	4523	⑥ ³⁾	- "	24534/5	⑥ ³⁾	Břeclav	041
⑦ ⁴⁾	021-Btx	4523	⑦ ⁴⁾	- "	4550	①	Břeclav	041
⑦ ⁵⁾	022-BDtx	4523	⑦ ⁵⁾	- "	4550	①	Břeclav	042
1) Nejede 3.VII. – 31.VIII. 2) Jede 1.VII. – 26.VIII. 3) Nejede 1.VII. – 26.VIII. 4) Nejede 2.VII. – 27.VIII. 5) Jede 2.VII. – 27.VIII.								
Os 4542/2		Břeclav (16:58) - Mikulov na M. (17:26)						
		29 - jede v x, nejede 27. - 30.XII.						
①-⑤	842	4519	①-⑤	Břeclav - Mikulov na M.	4543	①-⑤	Břeclav	841/4
①-⑤	021-Btx	4517	①-⑤	- "	4543	①-⑤	Břeclav	041

Os 4543/3		Mikulov na M. (18:59) - Břeclav (19:30) <i>29 - jede v ☼, nejede 27. - 30.XII.</i>							
①-⑤ ①-⑤	842 021-Btx	4542 4542	①-⑤ ①-⑤	Mikulov na M. - Břeclav - "	4532 4532	①-⑤ ①-⑤	Břeclav Břeclav	841/4 041	
Os 4544/4		Břeclav (18:58) - Mikulov na M. (19:25) <i>29 - jede v ☼, nejede 27. - 30.XII.</i>							
①-⑤	842	4523	①-⑤	Břeclav - Mikulov na M.	4525	①-⑤	Břeclav	841/3	
Os 4550/0		Hrušovany n.Jev. (4:53) - Znojmo (5:21) <i>jede v ☼</i>							
☼ ① ¹⁾ ①-⑤ ²⁾ ① ³⁾ ①-⑤	842 021-Btx 021-Btx 022-BDdtx 022-BDdtx	4532 4532 4522 4532 4522	①-④⑦ ⑦ ①-⑤ ²⁾ ⑦ ①-④⑦	Hrušovany n.Jev. - Znojmo - " - " - "dtx	4505 4505 4505 4505 4505	☼ ① ¹⁾ ①-⑤ ²⁾ ① ³⁾ ①-⑤	Břeclav Břeclav Břeclav Břeclav Břeclav	841/1 041 041 042 042	
<p>1) Nejede 3.VII. – 28.VIII. 2) Jede 3.VII. – 31.VIII. 3) Jede 3.VII. – 28.VIII.</p>									
Os 4551/1		Znojmo (8:55) - Hrušovany n.Jev. (9:29)							
☼ ⑥ ⑦	842 810 809	4506 - -	☼ ⑥ ⑦	Znojmo - Hrušovany n.Jev. - " - "	Lv Lv 24512	☼ ⑥ ⑦	Břeclav Znojmo Znojmo	841/2 851/1 853/1	
<p>1) Nejede 17. IV., 1. 8. V., 5. - 6. VII., od 24. XII do 1. I, 28. IX., 17. XI. 2) Jede 5. - 6. VII., 28. IX., 17. XI.; Nejede 18. XI. 3) Jede 25. XII., 16. 30. IV., 7. V., 17. XI.; Nejede 16. IX. 4) Jede 26. XII., 17. IV., 1. 8. V., 18. XI.; Nejede 17. IX. 5) Jede 26. - 29. XII. 6) Jede 27. - 30. XII.</p>									
Os 4553/3		Znojmo (22:30) - Hrušovany n.Jev. (22:57) <i>jede v ☼ a 16.IX.</i>							
①-④ ⑤	809 809	24534/5 24534/5	①-④ ⑤	Znojmo - Hrušovany n.Jev. - "	24502 24510	②-⑤ ⑥	Znojmo Znojmo	853/1 853/1	
<p>Razení 16.IX. bude zveřejněno dálnopisně.</p>									
Sv 4592/2		Hrušovany n.Jev. (16:45) - Znojmo (17:17) <i>22 - jede v †, nejede 24., 25.XII., 16., 30.IV., 7.V., 5., 6.VII., 28.IX., 28.X., 17.XI.</i>							
⑦ ²⁾ ⑦ ²⁾ ⑦ ²⁾	Bt BDs Bt, Bt283	4412 4412 4412	⑤ ¹⁾ ⑤ ¹⁾ ⑤ ¹⁾	Hrušovany n.Jev. - Znojmo - " - "	1925 1925 1925	⑦ ²⁾ ⑦ ²⁾ ⑦ ²⁾	Bohl Bohl Bohl	33069/3 33074/3 33076/3	
<p>1) Nejede 23. XII., 14. IV., 17. XI. 2) Nejede 25. XII., 16. IV., 19. XI.</p>									

Druh a číslo vlaku		Výchozí ŽST (odj.) - Cílová ŽST (příj.) Omezení jízdy vlaku			Poznámky			
Omezení objektu	Řada HV - SV	Od vl.	Omezení přechodu	Objekt jede ze ŽST - objekt jede do ŽST	Na vl.	Omezení přechodu	PJ (DS)	Číslo oběhu

Os 4600/0		Břeclav (3:46) - Žďár n.Sáz. (6:33) jede v *						
① ²⁾	Bdmtee275, 3x Bdmtee	4222	⑦ ¹⁾	Břeclav - Žďár n.Sáz.	4605	①	Bohl	33052/2
① ⁹⁾	Bdmtee275, 3x Bdmtee	4619	⑤ ¹⁰⁾	- " -	4605	①	Bohl	33052/2
① ⁴⁾	Bdmtee	4643	⑦ ³⁾	- " -	4605	①	Bohl	33066/1
②-⑤ ⁶⁾	Bdmtee275, 3x Bdmtee	4619	①-⑤ ⁵⁾	- " -	4605	②-⑤	Bohl	33052/2
②-⑤ ⁸⁾	Bdmtee	4613	①-④ ⁷⁾	- " -	4605	②-⑤	Bohl	33066/1

1) Jede 1. 8. V., 6. VII., 28. IX.; Nejede 7. V., od 11. XII do 30. IV., od 2. X do 9. XII
2) Jede 2. 9. V., 7. VII., 29. IX.; Nejede 8. V., od 11. XII do 1. V., od 3. X do 9. XII
3) Jede 26. XII., 17. IV., 1. 8. V., 28. IX.; Nejede 25. XII., 16. 30. IV., 7. V.
4) Jede 27. XII., 18. IV., 2. 9. V., 29. IX.; Nejede 26. XII., 17. IV., 1. 8. V., od 27. VI do 27. VIII.
5) Nejede 26. XII., 17. IV., 1. 8. V., 5. - 6. VII., 28. IX., 17. XI.
6) Nejede 27. XII., 18. IV., 2. 9. V., 5. - 6. VII., 28. IX., 17. XI.
7) Nejede 26. XII., 17. IV., 1. 8. V., 27. - 28. IX., 16. XI., od 30. VI do 27. VIII.
8) Nejede 27. XII., 18. IV., 2. 9. V., od 1. VII do 28. VIII., 28. - 29. IX., 17. XI.
9) Jede do 24.IV. a od 9.X.; Nejede 26.XII., 17.IV.; Jede 27.XII., 18.IV.
10) Jede do 21.IV. a od 6.X.; Nejede 17.XI.; Jede 16.XI.

Os 4601/1		Žďár n.Sáz. (4:05) - Břeclav (6:32) Žďár n.Sáz. - Tišnov 27 - jede v *, ⑥ a 5., 6.VII., 28.IX., 17.XI., nejede 18.XI. Brno hl.n. - Břeclav jede v *						
① ¹²⁾	3x Bdmtee, Bdmtee275	4616	⑦ ¹¹⁾	Žďár n.Sáz. - Břeclav	4642	① ¹²⁾	Bohl	33057 CL/1
① ¹⁴⁾	2x Bdmtee, Bdmtee275	4616	⑦ ¹³⁾	- " -	4642	① ¹⁴⁾	Bohl	33057 CZ/1
②-⑤ ²⁰⁾	3x Bdmtee, Bdmtee275	4610	①-④ ¹⁹⁾	- " -	4642	②-⑤ ²⁰⁾	Bohl	33057 CL/1
②-⑤ ²⁾	2x Bdmtee, Bdmtee275	4610	①-④ ¹⁾	- " -	4642	②-⑤ ²⁾	Bohl	33057 CZ/1
①-⑤ ¹⁶⁾	Bdmtee	4610	①-⑤ ¹⁵⁾	- " -	4642	①-⑤ ¹⁶⁾	Bohl	33061 CL/1
①-⑤ ¹⁸⁾	2x Bdmtee	4610	①-⑤ ¹⁷⁾	- " -	4642	①-⑤ ¹⁸⁾	Bohl	33061 CZ/1
⑥ ⁴⁾	3x Bdmtee, Bdmtee275	4610	⑤ ³⁾	Žďár n.Sáz. - Brno hl.n.	1676	⑥ ⁴⁾	Bohl	33057 CL/1
⑥ ⁶⁾	2x Bdmtee, Bdmtee275	4610	⑤ ⁵⁾	- " -	1676	⑥ ⁶⁾	Bohl	33057 CZ/1
⑦ ⁸⁾	3x Bdmtee, Bdmtee275	4906	⑥ ⁷⁾	Tišnov - Brno hl.n.	1676	⑦ ⁸⁾	Bohl	33057 CL/1
⑦ ¹⁰⁾	2x Bdmtee, Bdmtee275	4906	⑥ ⁹⁾	- " -	1676	⑦ ¹⁰⁾	Bohl	33057 CZ/1
viz ²³⁾	2x Bdmtee, Bdmtee275	Sv 4990	viz ²³⁾	- " -	1676	viz ²³⁾	Bohl	33057 CZ/1
viz ²²⁾	3x Bdmtee, Bdmtee275	Sv 4906	viz ²¹⁾	Žďár n.Sáz. - Brno hl.n.	1676	viz ²²⁾	Bohl	33057 CL/1

1) Nejede 26. XII., 17. IV., 16. XI., od 28. IV do 1. X
2) Nejede 27. XII., 18. IV., 17. XI., od 29. IV do 2. X
3) Jede 4. VII., 27. IX.; Nejede od 11. XII do 4. V., od 30. IX do 9. XII
4) Jede 5. VII., 28. IX.; Nejede od 11. XII do 5. V., od 1. X do 9. XII
5) Jede 16. XI.; Nejede 17. XI., 8. XII., od 22. IV do 5. X
6) Jede 17. XI.; Nejede 18. XI., od 23. IV do 6. X
7) Jede 30. IV., 7. V.; Nejede od 11. XII do 28. IV., od 1. X do 9. XII
8) Jede 1. 8. V.; Nejede od 11. XII do 29. IV., od 2. X do 9. XII
9) Jede 16. IV., 17. XI.; Nejede od 18. XII do 6. I., od 23. IV do 6. X
10) Jede 17. IV., 18. XI.; Nejede od 19. XII do 7. I., od 24. IV do 7. X
11) Jede 1. 8. V.; Nejede 7. V., od 11. XII do 30. IV., od 25. IX do 9. XII
12) Jede 2. 9. V.; Nejede 8. V., od 11. XII do 1. V., od 26. IX do 9. XII
13) Jede 26. XII., 17. IV.; Nejede 25. XII., 16. IV.
14) Jede 27. XII., 18. IV.; Nejede 26. XII., 17. IV., od 25. IV do 8. X
15) Nejede 5. 8. V., od 11. XII do 1. V., od 30. VI do 27. VIII., od 27. IX do 9. XII
16) Nejede 8. - 9. V., od 11. XII do 2. V., od 1. VII do 28. VIII., od 28. IX do 9. XII
17) Nejede 23. 28. XII., 17. IV., 16. - 17. XI., od 28. IV do 1. X
18) Nejede 26. - 27. XII., 17. - 18. IV., 17. XI., od 29. IV do 2. X
19) Nejede 8. V., 4. - 6. VII., od 11. XII do 1. V., od 27. IX do 9. XII
20) Nejede 9. V., 5. - 7. VII., od 11. XII do 2. V., od 28. IX do 9. XII
21) Jede 5. VII.
22) Jede 6. VII.
23) Jede 25. XII.

Os 4602/2		Břeclav (8:42) - Žďár n.Sáz. (11:28)						
*	Bdmtee275, 3x Bdmtee	4603	*	Břeclav - Žďár n.Sáz.	4611	*	Bohl	33052/1
①-⑤ ³⁾	2x Bdmtee	4603	①-⑤ ³⁾	- " -	4611	①-⑤ ³⁾	Bohl	33059/1
⑥ ¹⁾	560+4x060+560	4603	⑥ ¹⁾	- " -	4611	⑥ ¹⁾	BoHH	531/6
⑦ ²⁾	560+4x060+560	4621	⑦ ²⁾	- " -	4611	⑦ ²⁾	BoHH	531/4

1) Jede 5., 6.VII., 28.IX., 17. XI.
2) Jede 26.XII., 17. IV., 1. 8. V.,
3) Nejede 26. XII., 17. IV., 1. 8. V., od 1. VII do 27. VIII., 28. IX., 17. XI.

Os 4603/3		Žďár n.Sáz. (5:45) - Břeclav (8:29)						
		Žďár n.Sáz. - Tišnov jede v ✖ Vranovice - Břeclav 71 - jede v ✖, ⑥ a 5., 6.VII., 28.IX., 17.XI., nejede 18.XI.						
①-⑤ ⁹⁾ ①-⑤ ⁸⁾	2x Bdmtee 3x Bdmtee, Bdmtee275	4900 4900	①-⑤ ⁹⁾ ①-⑤ ⁸⁾	Žďár n.Sáz. - Břeclav - " -	4602 4602	①-⑤ ⁹⁾ ①-⑤ ⁸⁾	Bohl Bohl	33059/1 33052/1
⑥ ²⁾ viz ³⁾	560+4x060+560 560+4x060+560	4936 4624	⑤ ⁵⁾ viz ⁴⁾	Tišnov - Břeclav Tišnov - Vranovice	4602 4622	⑥ ²⁾ viz ³⁾	BoHH BoHH	531/6 531/2
viz ⁵⁾ ⑦ ⁷⁾	560+4x060+560 3x Bdmtee, Bdmtee275	4950 4948	viz ⁶⁾ ⑥ ¹⁰⁾	- " - Tišnov - Vranovice	4622 4622	viz ⁵⁾ ⑦ ⁷⁾	BoHH Bohl	531/5 33051/4
viz ¹⁾	3x Bdmtee, Bdmtee275	Sv 4990	viz ¹⁾	- " -	4622	viz ¹⁾	Bohl	33051/4

- 1) Jede 1. I.
2) Jede 5., 6.VII., 28.IX., 17. XI.
3) Jede 25. XII.
4) Jede 24. XII.
5) Jede 17. IV., 1., 8. V., 19. XI.
6) Jede 16. IV., 30. IV., 7. V., 18. XI.
7) Jede 18. XI.; Nejede 19. XI.
8) Nejede 26. XII., 17. IV., 1, 8. V., 5. - 6. VII., 28. IX., 17. XI.
9) Nejede 26. XII., 17. IV., 1, 8. V., od 1. VII do 27. VIII, 28. IX., 17. XI.
10) Jede 17. XI.; Nejede 24. 31. XII., 18. XI.

Os 4604/4		Břeclav (10:42) - Žďár n.Sáz. (13:28)						
		Břeclav - Žďár n.Sáz.						
✖	Bdmtee275, 3x Bdmtee	4605	✖	Břeclav - Žďár n.Sáz.	4613	✖	Bohl	33052/2
①-⑤ ³⁾ ⑥ ¹⁾	Bdmtee 560+4x060+560	4605 4607	①-⑤ ⁴⁾ ⑥ ¹⁾	- " - - " -	4613 4613	①-⑤ ³⁾ ⑥ ¹⁾	Bohl BoHH	33066/1 532/1
⑦ ²⁾	560+4x060+560	4605	⑦ ²⁾	- " -	4613	⑦ ²⁾	BoHH	531/1

- 1) Jede 5. VII., 28. IX., 17. XI.; Nejede 18. XI.
2) Jede 26. XII., 17. IV., 1, 8. V.
3) Nejede 26. XII., 17. IV., 1, 8. V., od 1. VII do 27. VIII, 28. IX., 17. XI.

Os 4605/5		Žďár n.Sáz. (6:45) - Břeclav (9:32)						
①-⑤ ⁶⁾ ✖	Bdmtee 3x Bdmtee, Bdmtee275	4600 4600	①-⑤ ⁵⁾ ①-⑤ ⁴⁾	Žďár n.Sáz. - Břeclav - " -	4604 4604	①-⑤ ⁶⁾ ✖	Bohl Bohl	33066/1 33052/2
⑥ ⁷⁾	3x Bdmtee, Bdmtee275	4616	⑤ ⁵⁾	Žďár n.Sáz. - Brno hl.n.	4948	⑥ ⁷⁾	Bohl	33051/3
⑥ ⁸⁾ ⑦ ⁹⁾	Bdmtee 3x Bdmtee, Bdmtee275	4616 4616	⑤ ⁵⁾ ⑥ ⁶⁾	- " - - " -	4948 4619	⑦ ⁷⁾ ⑦ ⁹⁾	Bohl Bohl	33062/3 33052/2
viz ¹¹⁾	3x Bdmtee, Bdmtee275	4616	viz ¹⁰⁾	- " -	-	viz ¹¹⁾	Bohl	33051/3
viz ³⁾	3x Bdmtee, Bdmtee275	4614	viz ⁴⁾	- " -	4614	viz ³⁾	Bohl	33052/1
viz ¹²⁾	3x Bdmtee, Bdmtee275	4614	viz ¹³⁾	- " -	4619	viz ¹²⁾	Bohl	33052/1
⑥ ¹⁾ ⑦ ²⁾	560+4x060+560 560+4x060+560	4656 4905	⑥ ¹⁾ ⑦ ²⁾	Brno hl.n. - Břeclav - " -	4644 4604	⑥ ¹⁾ ⑦ ²⁾	BoHH BoHH	531/1 531/1
viz ³⁾ viz ⁵⁾	560+4x060+560 560+4x060+560	4610 4614	viz ⁴⁾ viz ⁶⁾	- " - - " -	4604 4604	viz ³⁾ viz ⁵⁾	BoHH BoHH	531/1 531/1

- 1) Jede 5. VII., 28. IX., 17. XI.; Nejede 18. XI.
2) Jede 17. IV., 1, 8. V., Nejede 25. XII., 1. I., 16, 30. IV., 7. V.
3) Jede 25. XII.
4) Jede 24. XII.
5) Jede 26. XII., 1. I.
6) Nejede 26. XII., 17. IV., 1, 8. V., od 1. VII do 27. VIII, 28. IX., 17. XI.
7) Jede 5. VII., 17. XI.; Nejede 24. 31. XII., 18. XI.
8) Jede 28. IX., 17. XI.; Nejede 18. XI., od 25. VI do 1. IX
9) Jede 26. XII., 17. IV., 1., 8. V., 6.VII., 28.IX.; Nejede 25.XII., 1. I., 16., 30. IV.
10) Jede 23., 30. XII., 4.VII.
11) Jede 24., 31. XII., 5.VII.
12) Jede 1. I.
13) Jede 31. XII.

Os 4606/6		Břeclav (12:42) - Žďár n.Sáz. (15:28)						
		Břeclav - Žďár n.Sáz.						
①-⑤ ²⁾ ✖	Bdmtee Bdmtee275, 3x Bdmtee	4623 4623	①-⑤ ²⁾ ✖	Břeclav - Žďár n.Sáz. - " -	4615 4615	①-⑤ ²⁾ ✖	Bohl Bohl	33062/2 33051/2
⑥ ³⁾	Bdmtee275, 3x Bdmtee	4623	⑥ ³⁾	- " -	4617	⑥ ³⁾	Bohl	33052/3
viz ⁴⁾	Bdmtee275, 3x Bdmtee	4623	viz ⁴⁾	- " -	4617	viz ⁴⁾	Bohl	33051/2
⑦ ¹⁾	560+4x060+560	4623	⑦ ¹⁾	- " -	4617	⑦ ¹⁾	BoHH	531/6

- 1) Jede 26. XII., 6.VII., 18.XI., Nejede 25. XII.
2) Nejede 26. XII., 17. IV., 1, 8. V., od 1. VII do 27. VIII, 28. IX., 17. XI.
3) Jede 25. XII., 5. VII., 28. IX., 17. XI.; Nejede 18. XI.
4) Jede 17. IV., 1, 8. V., 19. XI.

Os 4607/7		Žďár n.Sáz. (7:45) - Břeclav (10:29)						
Vranovice - Břeclav jede v 6 a 5.VII., 28.IX., 17.XI., nejede 18.XI.								
✱ ¹⁾	560+4x060+560	4902	✱ ¹⁾	Žďár n.Sáz. - Vranovice	4644	✱ ¹⁾	BoHH	531/5
6 ¹⁾	560+4x060+560	4902	6 ¹⁾	Žďár n.Sáz. - Břeclav	4604	6 ¹⁾	BoHH	532/1
7 ²⁾	560+4x060+560	4902	7 ²⁾	Žďár n.Sáz. - Vranovice	4644	7 ²⁾	BoHH	532/1
viz ³⁾	3x Bdmtee, Bdmtee275	4902	viz ³⁾	- "	4644	viz ³⁾	Bohl	33052/1

1) Jede 5. VII., 28. IX., 17. XI.; Nejede 18. XI.
2) Jede 17. IV., 1. 8. V., 5. - 6. VII., 28. IX.; Nejede 25. XII., 16. 30. IV., 7. V.
3) Jede 26. XII.

Os 4608/8		Břeclav (13:42) - Žďár n.Sáz. (16:28)						
Břeclav - Vranovice jede v ✱ Tišnov - Žďár n.Sáz. jede v ✱								
1-5 ³⁾	Bdmtee	4609	1-5 ³⁾	Břeclav - Žďár n.Sáz.	4617	1-5 ³⁾	Bohl	33062/3
✱	Bdmtee275, 3x Bdmtee	4609	✱	- "	4617	✱	Bohl	33051/3
viz ⁴⁾	Bdmtee275, 3x Bdmtee	4625	viz ⁴⁾	Vranovice - Tišnov	4615	viz ⁴⁾	Bohl	33052/1
6 ¹⁾	560+4x060+560	4625	6 ¹⁾	- "	4615	6 ¹⁾	BoHH	531/1
7 ²⁾	560+4x060+560	4625	7 ²⁾	- "	4615	7 ²⁾	BoHH	532/1

1) Jede 25. XII., 16. 30. IV., 7. V., 5. - 6. VII., 28. IX., 17. XI.
2) Jede 17. IV., 1. 8. V., 5. - 6. VII., 28. IX.; Nejede 25. XII., 16. 30. IV., 7. V.
3) Nejede 26. XII., 17. IV., 1. 8. V., od 1. VII do 27. VIII, 28. IX., 17. XI.
4) Jede 26. XII.

Os 4609/9		Žďár n.Sáz. (10:45) - Břeclav (13:32)						
✱	3x Bdmtee, Bdmtee275	4904	✱	Žďár n.Sáz. - Břeclav	4608	✱	Bohl	33051/3
1-5 ³⁾	Bdmtee	4904	1-5 ³⁾	- "	4608	1-5 ³⁾	Bohl	33062/3
6 ¹⁾	560+4x060+560	4904	6 ¹⁾	- "	4610	6 ¹⁾	BoHH	531/2
7 ²⁾	560+4x060+560	4904	7 ²⁾	- "	4610	7 ²⁾	BoHH	531/3

1) Jede 25. XII., 16. 30. IV., 7. V., 17. XI.
2) Jede 26. XII., 17. IV., 1. 8. V., 5. - 6. VII., 28. IX.; Nejede 25. XII., 16. 30. IV., 7. V.
3) Nejede 26. XII., 17. IV., 1. 8. V., od 1. VII do 27. VIII, 28. IX., 17. XI.

Os 4610/0		Břeclav (14:42) - Žďár n.Sáz. (17:28)						
1-5 ⁶⁾	2x Bdmtee	4625	1-5 ⁶⁾	Břeclav - Žďár n.Sáz.	4601	1-5 ⁶⁾	Bohl	33061 CZ/1
1-5 ³⁾	Bdmtee	4625	1-5 ³⁾	- "	4601	1-5 ³⁾	Bohl	33061 CL/1
1-5 ⁶⁾	Bdmtee275, 2x Bdmtee	4625	1-5 ⁶⁾	- "	4601	1-46 ⁶⁾	Bohl	33057 CZ/1
1-5 ⁷⁾	Bdmtee275, 3x Bdmtee	4625	1-5 ⁷⁾	- "	4601	1-46 ⁷⁾	Bohl	33057 CL/1
6 ¹⁾	560+4x060+560	4609	6 ¹⁾	- "	4619	6 ¹⁾	BoHH	531/2
7 ²⁾	560+4x060+560	4609	7 ²⁾	- "	4619	7 ²⁾	BoHH	531/3
viz ⁴⁾	560+4x060+560	4609	viz ⁴⁾	Břeclav - Brno hl.n.	4605	viz ⁵⁾	BoHH	531/2
viz ⁴⁾	Bdmtee275, 3x Bdmtee	-	viz ⁴⁾	Brno hl.n. - Žďár n.Sáz.	4605	viz ⁵⁾	Bohl	33052/3

1) Jede 25. XII., 16. 30. IV., 7. V., 17. XI.; Nejede 24. XII.
2) Jede 26. XII., 17. IV., 1. 8. V., 5. - 6. VII., 28. IX.; Nejede 25. XII., 16. 30. IV., 7. V.
3) Nejede 8. V., od 11. XII do 1. V., od 30. VI do 27. VIII, od 28. IX do 9. XII.
4) Jede 24. XII.
5) Jede 25. XII.
6) Nejede 26. XII., 17. IV., 17. XI., od 28. IV do 1. X.
7) Nejede 8. V., 5. - 6. VII., od 11. XII do 1. V., 28. IX., od 30. IX do 9. XII.

Os 4611/1		Žďár n.Sáz. (12:45) - Břeclav (15:29)						
1-5 ³⁾	2x Bdmtee	4602	1-5 ³⁾	Žďár n.Sáz. - Břeclav	4612	1-5 ³⁾	Bohl	33059/1
✱	3x Bdmtee, Bdmtee275	4602	✱	- "	4612	✱	Bohl	33052/1
6 ¹⁾	560+4x060+560	4602	6 ¹⁾	- "	4614	6 ¹⁾	BoHH	531/6
7 ²⁾	560+4x060+560	4602	7 ²⁾	- "	4612	7 ²⁾	BoHH	531/4

1) Jede 25. XII., 16. 30. IV., 7. V., 17. XI.
2) Jede 26. XII., 17. IV., 1. 8. V., 5. - 6. VII., 28. IX.; Nejede 25. XII., 16. 30. IV., 7. V.
3) Nejede 26. XII., 17. IV., 1. 8. V., od 1. VII do 27. VIII, 28. IX., 17. XI.

Os 4612/2		Břeclav (15:47) - Žďár n.Sáz. (18:35)						
		Břeclav - Vranovice 28 - jede v ☼ a †, nejede 24., 31.XII., 16., 30.IV., 7.V., 28.X., 17.XI.						
		Tišnov - Žďár n.Sáz. jede v ☼						
☼	Bdmtee275, 3x Bdmtee	4611	☼	Břeclav - Žďár n.Sáz.	4619	☼	Bohl	33052/1
①-⑤ ⁴⁾	2x Bdmtee	4611	①-⑤ ⁴⁾	- "	4619	①-⑤ ⁴⁾	Bohl	33059/1
①-⑤ ³⁾	810	24914	①-⑤ ³⁾	Křížanov - Žďár n.Sáz.	14882	①-⑤ ³⁾	HB	876/3
viz ⁵⁾	Bdmtee275, 3x Bdmtee	4627	viz ⁵⁾	Vranovice - Tišnov	4937	viz ⁵⁾	Bohl	33051/4
⑥ ¹⁾	560+4x060+560	4627	⑥ ¹⁾	Vranovice - Tišnov	4937	⑥ ¹⁾	BoHH	531/26
⑦ ²⁾	560+4x060+560	4611	⑦ ²⁾	Břeclav - Tišnov	4937	⑦ ²⁾	BoHH	531/4

1) Jede 25. XII., 17. XI.; Nejede 24. XII., 18.XI.
2) Jede 26. XII., 17. IV., 1. 8. V., 5. - 6. VII., 28. IX.; Nejede 25. XII., 16. 30. IV., 7. V.
3) Nejede 26. - 30. XII., 17. IV., 1. 8. V., 5. - 6. VII., 28. IX., 17. XI.
4) Nejede 26. XII., 17. IV., 1. 8. V., od 1. VII do 27. VIII, 28. IX., 17. XI.
5) Jede 16. 30. IV., 7. V., 18. XI.

Os 4613/3		Žďár n.Sáz. (14:45) - Břeclav (17:29)						
①-④ ³⁾	Bdmtee	4604	①-④ ³⁾	Žďár n.Sáz. - Břeclav	4600	①-④ ³⁾	Bohl	33066/1
⑤ ⁴⁾	Bdmtee	4604	⑤ ⁴⁾	- "	4646	⑤ ⁴⁾	Bohl	33066/1
☼	3x Bdmtee, Bdmtee275	4604	☼	- "	4624	☼	Bohl	33052/2
⑥ ¹⁾	560+4x060+560	4604	⑥ ¹⁾	- "	4616	⑥ ¹⁾	BoHH	532/1
⑦ ²⁾	560+4x060+560	4604	⑦ ²⁾	- "	4624	⑦ ²⁾	BoHH	531/1
viz ⁵⁾	560+4x060+560	4604	viz ⁵⁾	- "	4620	viz ⁵⁾	BoHH	532/1

1) Jede 25. XII., 16. 30. IV., 7. V., 5. - 6. VII., 28. IX.; Nejede 24. XII., 15. 29. IV., 6. V.
2) Jede 26. XII., 17. IV., 1. 8. V.; Nejede 25. XII., 16. 30. IV., 7. V.
3) Nejede 26. XII., 17. IV., 1. 8. V., 27. - 28. IX., 16. XI., od 30. VI do 27. VIII
4) Jede 27. IX., 16. XI.; Nejede od 1. VII do 31. VIII, 17. XI.
5) Jede 24. XII.

Os 4614/4		Břeclav (16:49) - Žďár n.Sáz. (19:28)						
☼	Bdmtee275, 3x Bdmtee	4627	☼	Břeclav - Žďár n.Sáz.	4905	☼	Bohl	33052/3
①-⑤ ³⁾	2x Bdmtee	4627	①-⑤ ³⁾	- "	4905	①-⑤ ³⁾	Bohl	33059/2
viz ⁴⁾	Bdmtee275, 3x Bdmtee	-	viz ⁴⁾	Brno hl.n. - Žďár n.Sáz.	4605	viz ⁵⁾	Bohl	33052/1
⑥ ¹⁾	560+4x060+560	4611	⑥ ¹⁾	Břeclav - Žďár n.Sáz.	4905	⑥ ¹⁾	BoHH	531/6
⑦ ²⁾	560+4x060+560	4627	⑦ ²⁾	- "	4905	⑦ ²⁾	BoHH	531/5
viz ⁶⁾	560+4x060+560	4611	viz ⁶⁾	- "	Sv 4905	viz ⁶⁾	BoHH	531/6
viz ⁴⁾	560+4x060+560	4611	viz ⁴⁾	Břeclav - Brno hl.n.	4605	viz ⁴⁾	BoHH	531/6

1) Jede 16. 30. IV., 7. V., 17. XI.; Nejede 24. 31. XII.
2) Jede 26. XII., 17. IV., 1. 8. V., 5. - 6. VII., 28. IX.; Nejede 25. XII., 16. 30. IV., 7. V.
3) Nejede 26. XII., 17. IV., 1. 8. V., od 1. VII do 27. VIII, 28. IX., 17. XI.
4) Jede 25. - 31. XII.
5) Jede 26. XII., 1. I.
6) Jede 24. XII.

Os 4615/5		Žďár n.Sáz. (15:45) - Břeclav (18:29)						
		Žďár n.Sáz. - Tišnov jede v ☼						
		Vranovice - Břeclav 28 - jede v ☼ a †, nejede 24., 31.XII., 16., 30.IV., 7.V., 28.X., 17.XI.						
☼	3x Bdmtee, Bdmtee275	4606	☼	Žďár n.Sáz. - Břeclav	4616	☼	Bohl	33051/2
①-⑤ ⁴⁾	Bdmtee	4606	①-⑤ ⁴⁾	- "	4616	①-⑤ ⁴⁾	Bohl	33062/2
viz ²⁾	3x Bdmtee, Bdmtee275	4608	viz ²⁾	Tišnov - Břeclav	4616	viz ²⁾	Bohl	33052/1
⑥ ¹⁾	560+4x060+560	4608	⑥ ¹⁾	Tišnov - Vranovice	4624	⑥ ¹⁾	BoHH	531/1
⑦ ³⁾	560+4x060+560	4608	⑦ ³⁾	Tišnov - Břeclav	4616	⑦ ³⁾	BoHH	532/1

1) Jede 25. XII., 16. 30. IV., 7. V., 17. XI.
2) Jede 26. XII.
3) Jede 17. IV., 1. 8. V., 6. VII.; Nejede 25. XII., 16. 30. IV., 7. V.
4) Nejede 26. XII., 17. IV., 1. 8. V., od 1. VII do 27. VIII, 28. IX., 17. XI.

Os 4616/6		Břeclav (18:42) - Žďár n.Sáz. (21:28)						
		Břeclav - Tišnov 16 - nejede 24.XII. Tišnov - Žďár n.Sáz. 12 - nejede 24., 25., 31.XII.						
①-④ ⁷⁾	Bdmtee	4615	①-④ ⁷⁾	Břeclav - Žďár n.Sáz.	4901	②-⑤ ⁸⁾	Bohl	33062/2
①-④ ⁵⁾	Bdmtee275, 3x	4615	①-④ ⁵⁾	- " -	4901	②-⑤ ⁶⁾	Bohl	33051/2
⑤ ¹¹⁾	Bdmtee	4615	⑤ ¹¹⁾	- " -	4605	⑥ ¹²⁾	Bohl	33062/2
⑤ ⁹⁾	Bdmtee275, 3x	4615	⑤ ⁹⁾	- " -	4605	⑥ ¹⁰⁾	Bohl	33051/2
⑥ ²⁾	560+4x060+560	4613	⑤ ¹⁾	Břeclav - Brno hl.n.	4643	⑥ ²⁾	BoHH	532/1
⑦ ³⁾	560+4x060+560	4615	⑦ ³⁾	- " -	4720	① ⁴⁾	BoHH	532/1
viz ¹⁹⁾	560+4x060+560	4613	viz ¹⁹⁾	- " -	4730	viz ²⁰⁾	BoHH	531/1
viz ¹⁷⁾	Bdmtee275, 3x	4615	viz ¹⁷⁾	- " -	4619	viz ¹⁷⁾	Bohl	33052/1
⑥ ¹⁴⁾	Bdmtee275, 3x	4905	⑤ ¹³⁾	Brno hl.n. - Žďár n.Sáz.	4605	⑦ ¹⁵⁾	Bohl	33052/1
⑦ ¹⁶⁾	Bdmtee275, 3x	1677	⑦ ¹⁶⁾	- " -	4601	① ¹⁶⁾	Bohl	33057 CL/1
⑦ ¹⁸⁾	Bdmtee275, 2x	1677	⑦ ¹⁸⁾	- " -	4601	① ¹⁸⁾	Bohl	33057 CZ/1

1) Jede 16. XI.; Nejede 23, 30. XII., 17. XI., 8. XII.
2) Jede 17. XI.; Nejede 24, 31. XII., 18. XI.
3) Jede 17. IV., 1, 8. V., 6. VII., 28. IX.; Nejede 25. XII., 16, 30. IV., 7. V., 18. XI.
4) Jede 27. XII., 18. IV., 2, 9. V., 7. VII., 29. IX.; Nejede 26. XII., 17. IV., 1, 8. V.
5) Nejede 26. XII., 17. IV., 1, 8. V., 4. - 6. VII., 27. - 28. IX., 16. XI.
6) Nejede 27. XII., 18. IV., 2, 9. V., 5. - 7. VII., 28. - 29. IX., 17. XI.
7) Nejede 26. XII., 17. IV., 1, 8. V., 27. - 28. IX., 16. XI., od 30. VI do 27. VIII
8) Nejede 27. XII., 18. IV., 2, 9. V., od 1. VII do 28. VIII, 28. - 29. IX., 17. XI.
9) Jede 4. VII., 27. IX., 16. XI.; Nejede 17. XI.
10) Jede 5. VII., 28. IX., 17. XI.; Nejede 18. XI.
11) Jede 27. IX., 16. XI.; Nejede od 1. VII do 31. VIII, 17. XI.
12) Jede 28. IX., 17. XI.; Nejede od 2. VII do 1. IX, 18. XI.
13) Jede 4. VII., 16. XI.; Nejede 23, 30. XII., 17. XI., 8. XII.
14) Jede 5. VII., 17. XI.; Nejede 24, 31. XII., 18. XI.
15) Jede 6. VII., 28. IX., 18. XI.; Nejede 19. XI., od 19. XII do 7. I
16) Jede 1, 8. V.; Nejede 7. V., od 11. XII do 30. IV, od 25. IX do 9. XII
17) Jede 26. XII.
18) Jede 26. XII., 17. IV.; Nejede 25. XII., 16. IV., od 24. IV do 7. X
19) Jede 16., 30. IV., 7. V., 18. XI.
20) Jede 17., 1., 8. V., 19. XI.

Os 4617/7		Žďár n.Sáz. (16:45) - Břeclav (19:29)						
✕	3x Bdmtee, Bdmtee275	4608	✕	Žďár n.Sáz. - Břeclav	4646	✕	Bohl	33051/3
①-⑤ ²⁾	Bdmtee	4608	①-⑤ ²⁾	- " -	4646	①-⑤ ²⁾	Bohl	33062/3
⑥ ³⁾	3x Bdmtee, Bdmtee275	4606	⑥ ³⁾	- " -	4646	⑥ ³⁾	Bohl	33052/3
viz ⁴⁾	3x Bdmtee, Bdmtee275	4606	viz ⁴⁾	- " -	4646	viz ⁴⁾	Bohl	33051/2
viz ⁵⁾	3x Bdmtee, Bdmtee275	4606	viz ⁵⁾	- " -	Sv 4640	viz ⁸⁾	Bohl	33052/3
viz ⁶⁾	3x Bdmtee, Bdmtee275	4606	viz ⁶⁾	- " -	4620	viz ⁷⁾	Bohl	33052/3
⑦ ¹⁾	560+4x060+560	4606	⑦ ¹⁾	- " -	4646	⑦ ¹⁾	BoHH	531/6

1) Jede 26. XII., 6. VII., 18. XI.; Nejede 25. XII.
2) Nejede 26. XII., 17. IV., 1, 8. V., od 1. VII do 27. VIII, 28. IX., 17. XI.
3) Jede 5. VII., 28. IX., 17. XI.; Nejede 24, 31. XII., 18. XI.
4) Jede 17. IV., 1, 8. V., 19. XI.
5) Jede 24. XII.
6) Jede 25., 31. XII.
7) Jede 26. XII., 1. I.
8) Jede 25. XII.

Os 4619/9		Žďár n.Sáz. (18:45) - Břeclav (21:30)						
		16 - nejede 24.XII.						
①-⑤ ¹⁰⁾	2x Bdmtee	4612	①-⑤ ¹⁰⁾	Žďár n.Sáz. - Břeclav	4620	①-⑤	Bohl	33059/1
①-⑤ ⁸⁾	3x Bdmtee, Bdmtee275	4612	①-⑤ ⁸⁾	- " -	4600	①-⑤	Bohl	33052/1
⑤ ⁹⁾	3x Bdmtee, Bdmtee275	4612	①-⑤ ⁸⁾	- " -	4209	⑥ ¹¹⁾	Bohl	33052/1
⑥ ²⁾	560+4x060+560	4610	⑤ ¹⁾	Žďár n.Sáz. - Šakvice	4692	⑥ ²⁾	BoHH	531/2
⑦ ⁵⁾	560+4x060+560	4610	⑤ ⁴⁾	Žďár n.Sáz. - Brno hl.n.	4724	⑦ ⁵⁾	BoHH	531/3
⑦ ⁶⁾	3x Bdmtee, Bdmtee275	4605	⑦ ⁶⁾	Brno hl.n. - Šakvice	4693	⑦ ⁶⁾	Bohl	33052/1
viz ⁷⁾	3x Bdmtee, Bdmtee275	4616	viz ⁷⁾	- " -	4693	viz ⁷⁾	Bohl	33052/1
⑥⑦ ³⁾	809	14630	⑥⑦ ³⁾	Šakvice - Břeclav	-	⑥⑦ ³⁾	Brecla	842/1

1) Jede 4. VII., 16. XI.; Nejede 23. XII., 17. XI., 8. XII.
2) Jede 5. VII., 17. XI.; Nejede 24. XII., 18. XI.
3) Jede 26. XII., 17. IV., 1. 8. V., 5. - 6. VII., 28. IX., 17. XI.; Nejede 24. XII.
4) Jede 24. XII., 15. 29. IV., 6. V.; Nejede 16. 23. XII., 14. 28. IV., 5. V., 8. XII.
5) Jede 26. XII., 17. IV., 1. 8. V., 6. VII., 28. IX.; Nejede 25. XII., 16. 30. IV., 7. V.
6) Jede 17. IV., 1. 8. V., 6. VII., 28. IX.; Nejede 25. XII., 16. 30. IV., 7. V.
7) Jede 26. XII.
8) Nejede 26. XII., 17. IV., 17. XI.; Nejede v ⑥ od 28. IV. do 29. IX.
9) Jede 28. IV. - 29. IX.; Jede 4. VII., 27. IX.
10) Nejede 26. XII., 17. IV., 1. 8. V., od 1. VII. do 27. VIII., 28. IX., 17. XI.
11) Jede 5. VII., 28. IX.

Os 4620/0		Břeclav (4:39) - Tišnov (6:16)						
		Vranovice - Tišnov jede v *						
✕	Bdmtee275, Bdmtee	4643	①-④⑦ ⁵⁾	Břeclav - Tišnov	4943	✕	Bohl	33060/1
①-⑤ ⁹⁾	2x Bdmtee	4643	①-⑤ ⁹⁾	- " -	4943	①-⑤ ⁹⁾	Bohl	33059/2
①-⑤ ¹⁰⁾	2x Bdmtee	4619	①-⑤ ¹⁰⁾	- " -	4943	①-⑤ ¹⁰⁾	Bohl	33059/2
viz ⁷⁾	Bdmtee275, 3x Bdmtee	4617	viz ⁶⁾	Břeclav - Vranovice	4902	viz ⁷⁾	Bohl	33052/1
⑥⑦ ²⁾	560+4x060+560	4643	⑤⑥ ¹⁾	- " -	4902	⑥⑦ ²⁾	BoHH	532/1
viz ¹²⁾	560+4x060+560	4613	viz ¹³⁾	- " -	4902	viz ¹²⁾	BoHH	532/1

1) Jede 16. 30. IV., 7. V., 4. - 5. VII., 27. IX., 16. XI.; Nejede 24. 31. XII.
2) Jede 17. IV., 1. 8. V., 5. - 6. VII., 28. IX., 17. XI.; Nejede 25. XII., 1. I.
3) Jede 24. XII.
4) Jede 26. XII.
5) Nejede 25. XII., 16. 30. IV., 7. V., 4. - 5. VII., 27. IX., 16. XI.
6) Jede 25., 31. XII.
7) Jede 26. XII., 1. I.
8) Jede 6. VII.; Nejede 3. - 5. VII., od 11. XII. do 1. VII. od 24. VIII. do 9. XII.
9) Nejede 4. - 6. VII., od 11. XII. do 2. VII. od 25. VIII. do 9. XII.
10) Nejede 26. XII., 17. IV., 1. 8. V., 28. IX., 17. XI., od 30. VI. do 27. VIII.
11) Nejede 27. XII., 18. IV., 2. 9. V., od 1. VII. do 28. VIII., 28. IX., 17. XI.
12) Jede 25. XII.
13) Jede 24. XII.

Os 4621/1		Havlíčkův Brod (4:45) - Břeclav (7:32)						
		Havlíčkův Brod - Žďár n.Sáz. jede v *						
		Žďár n.Sáz. - Tišnov 20 - jede v ① a 27. XII., 18. IV., 2., 9. V., nejede 26. XII., 17. IV., 1., 8. V.						
		Tišnov - Vranovice jede v *						
① ⁵⁾	3x Bdmtee, Bdmtee275	4990	① ⁵⁾	Havlíčkův Brod - Břeclav	4622	① ⁵⁾	Bohl	33053/1
②-⑤ ²⁾	Bmto, BDs	14880	①-④ ⁴⁾	Havlíčkův Brod - Žďár n.Sáz.	14864	②-⑤ ²⁾	CB	72065/7
⑥ ¹⁾	560+4x060+560	4901	⑥ ¹⁾	Vranovice - Břeclav	4622	⑥ ¹⁾	BoHH	531/5
⑦ ³⁾	560+4x060+560	4901	⑦ ³⁾	- " -	4602	⑦ ³⁾	BoHH	531/4
②-⑤ ⁷⁾	3x Bdmtee, Bdmtee275	4906	①-④ ⁶⁾	Tišnov - Břeclav	4622	②-⑤ ⁷⁾	Bohl	33053/1
viz ⁹⁾	3x Bdmtee, Bdmtee275	4990	viz ⁹⁾	- " -	4622	viz ⁹⁾	Bohl	33053/1
viz ⁸⁾	3x Bdmtee, Bdmtee275	4901	viz ⁸⁾	Vranovice - Břeclav	4622	viz ⁸⁾	Bohl	33051/4

1) Jede 16. 30. IV., 7. V., 17. XI.
2) Nejede 27. XII., 18. IV., 2. 9. V., 5. - 6. VII., 28. IX., 17. XI.
3) Jede 17. IV., 1. 8. V., 5. VII., 28. IX.; Nejede 16. 30. IV., 7. V.
4) Nejede 26. XII., 17. IV., 1. 8. V., 4. - 5. VII., 27. IX., 16. XI.
5) Jede 27. XII., 18. IV., 2. 9. V.; Nejede 26. XII., 17. IV., 1. 8. V.
6) Nejede 26. XII., 17. IV., 1. 8. V., 4. - 6. VII., 27. - 28. IX., 16. XI.
7) Nejede 27. XII., 18. IV., 2. 9. V., 5. - 7. VII., 28. - 29. IX., 17. XI.
8) Jede 6. VII.
9) Jede 7. VII., 29. IX.

Os 4622/2		Břeclav (7:42) - Tišnov (9:33)						
		<i>Břeclav - Vranovice 27 - jede v ☼, ⑥ a 5., 6.VII., 28.IX., 17.XI., nejede 18.XI.</i>						
①-⑤ ²⁾	Bdmtee275, 3x Bdmtee	4621	①-⑤ ²⁾	Břeclav - Tišnov	4949	①-⑤ ²⁾	Bohl	33053/1
⑥ ¹⁾	560+4x060+560	4621	⑥ ¹⁾	- "	4949	⑥ ¹⁾	BoHH	531/5
viz ⁴⁾	Bdmtee275, 3x Bdmtee	4621	viz ⁴⁾	- "	4949	viz ⁴⁾	Bohl	33051/4
⑦ ³⁾	Bdmtee275, 3x Bdmtee	4603	⑦ ³⁾	Vranovice - Tišnov	4949	⑦ ³⁾	Bohl	33051/4
viz ⁵⁾	560+4x060+560	4603	viz ⁵⁾	- "	4949	viz ⁵⁾	BoHH	531/5

1) Jede 5.VII., 17. XI.; Nejede 18. XI.
2) Nejede 26. XII., 17. IV., 1. 8. V., 5. - 6. VII., 28. IX., 17. XI.
3) Jede 26. XII., 18. XI.; Nejede 25. XII.
4) Jede 6. VII.
5) Jede 17.IV., 1., 8.V., 19.XI.

Os 4623/3		Tišnov (9:41) - Břeclav (11:29)						
☼ ⁵⁾	3x Bdmtee, Bdmtee275	4924	☼ ⁵⁾	Tišnov - Břeclav	4606	☼ ⁵⁾	Bohl	33051/2
①-⑤ ⁶⁾	Bdmtee	4924	①-⑤ ⁶⁾	- "	4606	①-⑤ ⁶⁾	Bohl	33062/2
⑥ ¹⁾	3x Bdmtee, Bdmtee275	4924	⑥ ¹⁾	- "	4606	⑥ ¹⁾	Bohl	33052/3
⑦ ²⁾	560+4x060+560	4924	⑥ ¹⁾	- "	4606	⑦ ²⁾	BoHH	531/28

1) Jede 25. XII., 5. VII., 28. IX., 17. XI.; Nejede 18. XI.
2) Jede 26. XII., 6.VII., 18.XI.; Nejede 25. XII.
3) Jede 25. XII., 16. 30. IV., 7. V., 18. XI.
4) Jede 26. XII., 17. IV., 1. 8. V., 19. XI.
5) Jede 17. IV., 1. 8. V., 19. XI.
6) Nejede 26. XII., 17. IV., 1. 8. V., od 1. VII do 27. VIII, 28. IX., 17. XI.

Os 4624/4		Břeclav (17:42) - Tišnov (19:33)						
		<i>Břeclav - Vranovice 28 - jede v ☼ a †, nejede 24., 31.XII., 16., 30.IV., 7.V., 28.X., 17.XI.</i>						
☼	Bdmtee275, 3x Bdmtee	4613	☼	Břeclav - Tišnov	4939	☼	Bohl	33052/2
⑥ ¹⁾	560+4x060+560	4615	⑥ ¹⁾	Vranovice - Tišnov	4939	⑥ ¹⁾	BoHH	531/1
⑦ ²⁾	560+4x060+560	4613	⑦ ²⁾	Břeclav - Tišnov	4939	⑦ ²⁾	BoHH	531/1
viz ³⁾	560+4x060+560	4615	viz ³⁾	Vranovice - Tišnov	4603	viz ⁶⁾	BoHH	531/1
viz ⁴⁾	560+4x060+560	4615	viz ⁴⁾	- "	4601	viz ⁵⁾	BoHH	532/1

1) Jede 16. 30. IV., 7. V., 17. XI.; Nejede 24., 31. XII.
2) Jede 26. XII., 17. IV., 1. 8. V.; Nejede 25. XII., 16. 30. IV., 7. V.
3) Jede 24. XII.
4) Jede 25. 31. XII.
5) Jede 27. XII., 2. I.
6) Jede 25.XII.

Os 4625/5		Tišnov (12:41) - Břeclav (14:29)						
		<i>Vranovice - Břeclav jede v ☼</i>						
①-⑤ ³⁾	3x Bdmtee, Bdmtee275	4944	①-⑤ ³⁾	Tišnov - Břeclav	4610	①-⑤ ³⁾	Bohl	33057 CL/1
①-⑤ ⁴⁾	2x Bdmtee, Bdmtee275	4944	①-⑤ ⁴⁾	- "	4610	①-⑤ ⁴⁾	Bohl	33057 CZ/1
①-⑤ ⁵⁾	Bdmtee	4944	①-⑤ ⁵⁾	- "	4610	①-⑤ ⁵⁾	Bohl	33061 CL/1
①-⑤ ⁴⁾	2x Bdmtee	4944	①-⑤ ⁴⁾	- "	4610	①-⑤ ⁴⁾	Bohl	33061 CZ/1
viz ⁶⁾	3x Bdmtee, Bdmtee275	4944	viz ⁶⁾	Tišnov - Vranovice	4608	viz ⁶⁾	Bohl	33052/1
⑥ ¹⁾	560+4x060+560	4944	⑥ ¹⁾	- "	4608	⑥ ¹⁾	BoHH	531/1
⑦ ²⁾	560+4x060+560	4944	⑦ ²⁾	- "	4608	⑦ ²⁾	BoHH	532/1

1) Jede 25. XII., 16. 30. IV., 7. V., 5., 6.VII., 28.IX., 17. XI.
2) Jede 17. IV., 1. 8. V.; Nejede 25. XII., 16. 30. IV., 7. V.
3) Nejede 8. V., 5. - 6. VII., od 11. XII do 1. V. 28. IX., od 30. IX do 9. XII
4) Nejede 26. XII., 17. IV., 17. XI., od 29. IV do 1. X
5) Nejede 8. V., od 11. XII do 1. V. 28. IX., od 30. VI do 27. VIII, od 30. IX do 9. XII
6) Jede 26. XII.

Os 4627/7		Tišnov (14:41) - Břeclav (16:29)						
		<i>Vranovice - Břeclav 28 - jede v ☼ a †, nejede 24., 31.XII., 16., 30.IV., 7.V., 28.X., 17.XI.</i>						
①-⑤ ³⁾	2x Bdmtee	4946	①-⑤ ³⁾	Tišnov - Břeclav	4614	①-⑤ ³⁾	Bohl	33059/2
☼	3x Bdmtee, Bdmtee275	4946	☼	- "	4614	☼	Bohl	33052/3
viz ⁴⁾	3x Bdmtee, Bdmtee275	4926	viz ⁴⁾	Tišnov - Vranovice	4612	viz ⁴⁾	Bohl	33051/4
⑥ ¹⁾	560+4x060+560	4926	⑥ ¹⁾	- "	4612	⑥ ¹⁾	BoHH	531/5
⑦ ²⁾	560+4x060+560	4926	⑦ ²⁾	Tišnov - Břeclav	4614	⑦ ²⁾	BoHH	531/5

1) Jede 25. XII., 17. XI.; Nejede 18. XI.
2) Jede 26. XII., 17. IV., 1. 8. V., 5. - 6. VII., 28. IX.; Nejede 25. XII., 16. 30. IV., 7. V.
3) Nejede 26. XII., 17. IV., 1. 8. V., od 1. VII do 27. VIII, 28. IX., 17. XI.
4) Jede 16. 30. IV., 7. V., 18. XI.

Os 4640/0		Břeclav (5:39) - Brno hl.n. (6:34)						
		Břeclav - Zaječí jede v ✖ Zaječí - Vranovice 271 - jede v ✖, ⑥ a 5., 6.VII., 28.IX., 17.XI., nejede 18.XI. Vranovice - Brno hl.n. jede v ✖						
①-⑤ ¹⁾	Bdmtee275, 3x Bdmtee	4641	①-⑤ ¹⁾	Břeclav - Brno hl.n.	4942	①-⑤ ¹⁾	Bohl	33055/1
⑥ ³⁾	Bdmtee275, 3x Bdmtee	4939	⑤ ²⁾	Zaječí - Vranovice	4924	⑥ ³⁾	Bohl	33052/3
viz ⁴⁾	Bdmtee275, 3x Bdmtee	4641	viz ⁴⁾	Břeclav - Brno hl.n.	4942	viz ⁴⁾	Bohl	Záloha/1
viz ⁵⁾	560+4x060+560	Sv 4601	viz ⁵⁾	Zaječí - Vranovice	4924	viz ⁵⁾	BoHH	532/1
<p>1) Nejede 23, 26. XII., 17. IV., 1. 8. V., 5. - 7. VII., 28. - 29. IX., 17. XI. 2) Jede 4. VII., 27. IX., 16. XI.; Nejede 17. XI., 8. XII. 3) Jede 5. VII., 28. IX., 17. XI.; Nejede 18. XI. 4) Jede 23. XII., 7. VII., 29. IX. 5) Jede 6.VII.</p>								

Os 4641/1		Brno hl.n. (4:22) - Břeclav (5:29)						
		Brno hl.n. - Vranovice jede v ✖						
① ⁸⁾	3x Bdmtee, Bdmtee275	1642	⑦ ⁷⁾	Brno hl.n. - Břeclav	4640	① ⁸⁾	Bohl	33055/1
②-⑤ ⁶⁾	3x Bdmtee, Bdmtee275	4947	①-④ ⁵⁾	- " -	4640	②-⑤ ⁶⁾	Bohl	33055/1
viz ⁴⁾	3x Bdmtee, Bdmtee275	-	viz ⁴⁾	- " -	4640	viz ⁴⁾	Bohl	Záloha/1
⑥ ²⁾	560+4x060+560	4937	⑤ ¹⁾	Vranovice - Břeclav	4642	⑥ ²⁾	BoHH	531/2
⑦ ⁴⁾	560+4x060+560	4692	⑥ ³⁾	- " -	4642	⑦ ⁴⁾	BoHH	531/3
<p>1) Jede 16. XI.; Nejede 17. XI., 8. XII. 2) Jede 5.VII., 17. XI.; Nejede 18. XI. 3) Jede 25. XII., 16. 30. IV., 7. V., 5. VII.; Nejede 24. XII., 15. 29. IV., 6. V. 4) Jede 26. XII., 17. IV., 1. 8. V., 6. VII.; Nejede 25. XII., 16. 30. IV., 7. V. 5) Nejede 22, 26. XII., 17. IV., 1. 8. V., 4. - 6. VII., 27. - 28. IX., 16. XI. 6) Nejede 23, 27. XII., 18. IV., 2. 9. V., 5. - 7. VII., 28. - 29. IX., 17. XI. 7) Jede 26. XII., 17. IV., 1. 8. V.; Nejede 25. XII., 16. 30. IV., 7. V. 8) Jede 27. XII., 18. IV., 2. 9. V.; Nejede 26. XII., 17. IV., 1. 8. V.</p>								

Os 4642/2		Břeclav (6:39) - Brno hl.n. (7:34)						
		Vranovice - Brno hl.n. jede v ✖						
①-⑤ ²⁾	Bdmtee	4601	①-⑤ ²⁾	Břeclav - Brno hl.n.	4944	①-⑤ ²⁾	Bohl	33061 CL/1
①-⑤ ⁴⁾	2x Bdmtee	4601	①-⑤ ⁴⁾	- " -	4944	①-⑤ ⁴⁾	Bohl	33061 CZ/1
①-⑤ ⁵⁾	Bdmtee275, 3x Bdmtee	4601	①-⑤ ⁵⁾	- " -	4944	①-⑤ ⁵⁾	Bohl	33057 CL/1
①-⑤ ⁴⁾	Bdmtee275, 2x Bdmtee	4601	①-⑤ ⁴⁾	- " -	4944	①-⑤ ⁴⁾	Bohl	33057 CZ/1
⑥ ¹⁾	560+4x060+560	4641	⑥ ¹⁾	Břeclav - Vranovice	4904	⑥ ¹⁾	BoHH	531/2
⑦ ³⁾	560+4x060+560	4641	⑦ ³⁾	- " -	4904	⑦ ³⁾	BoHH	531/3
<p>1) Jede 5.VII., 17. XI.; Nejede 18. XI. 2) Nejede 8. V., od 11. XII do 1. V. 28. IX., od 30. VI do 28. VIII, od 30. IX do 9. XII. 3) Jede 26. XII., 17. IV., 1. 8. V., 6. VII.; Nejede 25. XII., 16. 30. IV., 7. V. 4) Nejede 26. XII., 17. IV., 17. XI., od 29. IV do 1. X. 5) Nejede 8. V., 5. - 6. VII., od 11. XII do 1. V. 28. IX., od 30. IX do 9. XII.</p>								

Os 4643/3		Brno hl.n. (22:52) - Břeclav (23:57)						
		12 - nejede 24., 25., 31.XII.						
7 ¹¹⁾	Bdmtee	1732	7 ¹¹⁾	Brno hl.n. - Břeclav	4600	1 ¹¹⁾	Bohl	33066/1
viz ¹⁷⁾	Bdmtee	4646	viz ¹⁸⁾	- "	4600	viz ¹⁹⁾	Bohl	33066/1
1-4 ⁶⁾	2x Bdmtee	4943	1-5 ⁵⁾	- "	4620	1-5 ⁵⁾	Bohl	33059/2
1-4 ⁷⁾	Bdmtee,	4943	1-4 ⁷⁾	- "	4620	1-4 ⁷⁾	Bohl	33060/1
	Bdmtee275							
7 ¹⁰⁾	Bdmtee,	Poh.sv	7 ¹⁰⁾	- "	4620	1 ¹⁰⁾	Bohl	33060/1
	Bdmtee275	IDS						
7 ¹¹⁾	Bdmtee,	1734	7 ¹¹⁾	- "	4620	1 ¹¹⁾	Bohl	33060/1
	Bdmtee275							
5 ¹⁾	560+4x060+560	4757	5 ¹⁾	- "	4620	6 ²⁾	BoHH	532/1
6 ³⁾	560+4x060+560	4616	6 ³⁾	- "	4620	7 ⁴⁾	BoHH	532/1
viz ¹³⁾	560+4x060+560	4939	viz ¹³⁾	- "	4620	viz ¹⁴⁾	BoHH	532/1
viz ¹⁵⁾	560+4x060+560	4905	viz ¹⁵⁾	- "	4620	viz ¹⁶⁾	BoHH	531/5
7 ¹²⁾	2x B255-5429-41	1538	7 ¹²⁾	- "	702	1 ¹²⁾	PhHI	53017/1
denně ⁸⁾	B	679	denně ⁸⁾	- "	672	denně ⁹⁾	Bohl	33006/2

1) Jede 4. VII., 27. IX., 16. XI.; Nejede 17. XI.
2) Jede 5. VII., 28. IX., 17. XI.; Nejede 18. XI.
3) Jede 17. XI.; Nejede 24. 31. XII., 18. XI.
4) Jede 17. IV., 1. 8. V., 6. VII., 18. XI.; Nejede od 19. XII do 7. I
5) Jede od 3.VII. do 25.VIII.
6) Jede od 3.VII. do 27.VIII.
7) Nejede 26. XII., 17. IV., 1. 8. V., 4. - 6. VII., 27. - 28. IX., 16. XI.
8) Nejede 24. - 25. 31. XII.; Vůz bez přepravy cestujících.
9) Nejede 25. - 26. XII., 1. I.
10) Jede 6. VII.; Nejede od 11. XII do 1. VII, od 28. VIII do 9. XII
11) Jede 26. XII., 17. IV., 1. 8. V.; Nejede 25. XII., 16. 30. IV., 7. V., od 26. VI do 2. IX
12) Jede 26. XII., 17. IV., 1. 8. V.; Nejede 25. XII., 16. 30. IV., 7. V.; Druhý vůz bez přepravy cestujících.
13) Jede 16., 30.IV., 7.V., 18.XI.
14) Jede 17.IV., 1., 8.V., 19.XI.
15) Jede 5.VII.
16) Jede 6.VII.
17) Jede 28.IX.
18) Jede 27.IX.
19) Jede 29.IX.

Os 4644/4		Břeclav (9:42) - Brno hl.n. (10:52)						
		Břeclav - Vranovice jede v 6 a 5.VII., 28.IX., 17.XI., nejede 18.XI.						
6 ¹⁾	560+4x060+560	4605	6 ¹⁾	Břeclav - Brno hl.n.	4944	6 ¹⁾	BoHH	531/1
7 ²⁾	560+4x060+560	4607	7 ²⁾	Vranovice - Brno hl.n.	4657	7 ²⁾	BoHH	531/5
viz ³⁾	560+4x060+560	4607	viz ³⁾	- "	4944	viz ³⁾	BoHH	532/1
	Bdmtee275, 3x	4607		- "	4944		Bohl	33052/1
	Bdmtee							

1) Jede 5. VII., 28. IX., 17. XI.; Nejede 18. XI.
2) Jede 17. IV., 1. 8. V., 6.VII.
3) Jede 26. XII.

Os 4646/6		Břeclav (20:42) - Brno hl.n. (21:50)						
		12 - nejede 24., 25., 31.XII.						
1-5 ²⁾	Bdmtee	4617	1-5 ²⁾	Břeclav - Brno hl.n.	4744	1-4 ²⁾	Bohl	33062/3
7 ²⁾	Bdmtee275, 3x	4617	7 ²⁾	- "	4744	7 ²⁾	Bohl	33051/3
	Bdmtee							
5 ³⁾	Bdmtee	4613	5 ³⁾	- "	1729	6 ³⁾	Bohl	33066/1
6 ⁴⁾	Bdmtee275, 3x	4617	6 ⁴⁾	- "	1729	7 ⁴⁾	Bohl	33052/3
	Bdmtee							
viz ⁵⁾	Bdmtee275, 3x	4617	viz ⁵⁾	- "	4906	viz ⁵⁾	Bohl	33051/2
	Bdmtee							
viz ⁶⁾	Bdmtee275, 3x	4617	viz ⁶⁾	- "	4900	viz ⁷⁾	Bohl	33052/3
	Bdmtee							
viz ⁸⁾	Bdmtee275, 3x	4617	viz ⁸⁾	- "	4619	viz ⁹⁾	Bohl	33052/3
	Bdmtee							
viz ¹⁰⁾	Bdmtee	4613	viz ¹⁰⁾	- "	4643	viz ¹¹⁾	Bohl	33066/1
7 ¹⁾	560+4x060+560	4617	7 ¹⁾	- "	4005	7 ¹⁾	BoHH	531/6

1) Jede 26. XII., 6.VII., 18.XI.; Nejede 25. XII.
2) Nejede 26. XII., 17. IV., 1. 8. V., od 1. VII do 27. VIII, 28. IX., 17. XI.
3) Jede 16. XI.; Nejede 17. XI., od 24. VI do 31. VIII
4) Jede 17. XI.; Nejede 24. 31. XII., 18. XI.
5) Jede 17. IV., 1. 8. V., 19. XI.
6) Jede 28. IX.
7) Jede 29. IX.
8) Jede 5. VII.
9) Jede 6. VII.
10) Jede 27. IX.
11) Jede 28.IX.

Os 4650/0		Vranovice (1:08) - Brno hl.n. (1:37)						
		jede v 6 a t, nejede 25. - 31.XII.						
6 ⁷⁾	850	4651	6 ⁷⁾	Vranovice - Brno hl.n.	Hp	6 ⁷⁾	BoHH	833/3

Os 4651/1		Brno hl.n. (0:35) - Vranovice (1:05) <i>jede v ⑥ a t, nejede 25. - 31.XII.</i>							
⑥⑦	850	Hp	⑥⑦	Brno hl.n. - Vranovice	4650	⑥⑦	BoHH	833/3	
Os 4652/2		Vranovice (6:50) - Brno hl.n. (7:20) <i>jede v *</i>							
*	560+4x060+560	4923	*	Vranovice - Brno hl.n.	4653	*	BoHH	531/6	
Os 4653/3		Brno hl.n. (11:22) - Vranovice (11:52)							
* ⑥ ¹⁾ ⑦ ³⁾ viz ²⁾	560+4x060+560 560+4x060+560 560+4x060+560 3x Bdmtee, Bdmtee275	4652 4949 4004 4949	* ⑥ ¹⁾ ⑦ ³⁾ viz ²⁾	Brno hl.n. - Vranovice - "- - "- - "-	4926 4926 4926 4926	* ⑥ ¹⁾ ⑦ ³⁾ viz ²⁾	BoHH BoHH BoHH Bohl	531/6 531/5 531/24 33051/4	
<p>1) Jede 25.XII., 5.VII., 17. IV., 1., 8. V., 28.IX., 19.XI. 2) Jede 16, 30. IV., 7. V., 18. XI. 3) Nejede 25.XII., 16. IV., 6.VII., 19. XI.; Jede 26.XII.</p>									
Os 4654/4		Vranovice (7:52) - Brno hl.n. (8:22) <i>jede v *</i>							
*	560+4x060+560	4925	*	Vranovice - Brno hl.n.	4734	*	BoHH	531/2	
Os 4655/5		Brno hl.n. (12:55) - Vranovice (13:25) <i>jede v *</i>							
*	560+4x060+560	4006	*	Brno hl.n. - Vranovice	4928	*	BoHH	531/1	
Os 4656/6		Vranovice (18:48) - Brno hl.n. (19:19) <i>jede v *</i>							
①-④ ¹⁾ ⑤ ²⁾	560+4x060+560 560+4x060+560	4935 4935	①-④ ¹⁾ ⑤ ²⁾	Vranovice - Brno hl.n. - "-	4005 4605	①-④ ¹⁾ ⑤ ²⁾	BoHH BoHH	531/6 531/6	
<p>1) Nejede 26.XII., 17.IV., 1., 8.V., 4.- 6.VII., 27.-28.IX., 16.XI. 2) Nejede 17.XI., Jede 4.VII., 27.IX., 16.XI.</p>									
Os 4657/7		Brno hl.n. (13:52) - Vranovice (14:22) <i>jede v *</i>							
*	560+4x060+560	4644	*	Brno hl.n. - Vranovice	4930	*	BoHH	531/5	
Os 4660/0		Lanžhot (21:02) - Břeclav (21:12) <i>jede v *</i>							
*	809	4661	*	Lanžhot - Břeclav	4662	*	Brecla	843/1	
Os 4661/1		Pohořelice (19:40) - Lanžhot (20:59) <i>jede v *</i>							
*	809	14674	*	Pohořelice - Lanžhot	4660	*	Brecla	843/1	
Os 4662/2		Břeclav (22:23) - Vranovice (23:00) <i>jede v *</i>							
①-④ ¹⁾ ⑤	809 809	4660 4660	①-④ ¹⁾ ⑤	Břeclav - Vranovice - "-	14650 Lv	①-④ ¹⁾ ⑤	Brecla Brecla	843/1 843/1	
Sv 4691/1		Brno hl.n. (4:38) - Vranovice (4:55) <i>nejede v ①, ⑥, ⑦ a 27.XII., 18.IV., 2., 9.V., 5.- 7.VII., 28., 29.IX., 17.XI.</i>							
②-⑤ ¹⁾	560+4x060+560	4010	①-④	Brno hl.n. - Vranovice	4902	②-⑤ ¹⁾	BoHH	531/5	
<p>1) Nejede 27. XII., 18. IV., 2, 9. V., 5.- 7. VII., 28.- 29. IX., 17. XI.</p>									
Sv 4692/2		Šakvice (21:27) - Vranovice (21:36) <i>jede v ⑥ a 25.XII., 16., 30.IV., 7.V., 5.VII., 17.XI., nejede 24.XII.</i>							
⑥ ¹⁾ viz ²⁾	560+4x060+560 560+4x060+560	4619 4619	⑥ ¹⁾ viz ²⁾	Šakvice - Vranovice - "-	4641 Sv 4656	⑦ ¹⁾ viz ²⁾	BoHH BoHH	531/2 531/2	
<p>1) Jede 25. XII., 16, 30. IV., 7. V., 5. VII.; Nejede 24. XII., 15., 29. IV., 6.V., 17.XI. 2) Jede 15.IV., 29.IV., 6.V., 17.XI.</p>									

Sv 4693/3		Šakvice (21:09) - Zaječí (21:15) jede v †, nejede 24., 25.XII., 16., 30.IV., 7.V., 5.VII., 28.X., 17.XI.						
⑦ ¹⁾	3x Bdmtee, Bdmtee275	4619	⑦ ¹⁾	Šakvice - Zaječí	4922	② ²⁾	Bohl	33052/1
<small>1) Jede 26. XII., 17. IV., 1. 8. V., 6. VII., 28. IX.; Nejede 25. XII., 16. 30. IV., 7. V. 2) Jede 28. XII., 19. IV., 3. 10. V., 8. VII., 30. IX.; Nejede 27. XII., 18. IV., 2. 9. V.</small>								

Druh a číslo vlaku		Výchozí ŽST (odj.) - Cílová ŽST (příj.) Omezení jízdy vlaku			Poznámky			
Omezení objektu	Řada HV - SV	Od vl.	Omezení přechodu	Objekt jede ze ŽST - objekt jede do ŽST	Na vl.	Omezení přechodu	PJ (DS)	Číslo oběhu
Os 4700/0		Brno hl.n. (3:42) - Č.Třebová (5:34) <i>Brno hl.n. - Skalice n.Svit. jede v ① a 27.XII., 18.IV., 2., 9.V., 7.VII., 29.IX., nejede 26.XII., 17.IV., 1., 8.V.</i> <i>Skalice n.Svit. - Letovice jede v ✖</i>						
① ³⁾ ① ¹⁾	Bdmtee Bdmtee275, 3x Bdmtee	4004 1444	⑤ ⑦	Brno hl.n. - Č.Třebová - " -	4701 4701	① ³⁾ ① ¹⁾	Bohl Bohl	33062/6 33051/6
viz ⁸⁾	Bdmtee275, 3x Bdmtee	4793	viz ⁹⁾	- " -	4701	viz ⁸⁾	Bohl	33051/6
②-⑤ ⁴⁾ ②-⑤ ²⁾	Bdmtee Bdmtee275, 3x Bdmtee	4758 4758	①-④ ①-④	Skalice n.Svit. - Č.Třebová - " -	4701 4701	②-⑤ ⁴⁾ ②-⑤ ²⁾	Bohl Bohl	33062/6 33051/6
⑥⑦ ⁵⁾	Bdmtee275, 3x Bdmtee	4744	⑤⑥	Letovice - Č.Třebová	4701	⑥⑦ ⁵⁾	Bohl	33051/5
viz ⁷⁾	Bdmtee275, 3x Bdmtee	4714	viz ⁶⁾	- " -	4701	viz ⁷⁾	Bohl	33051/5
<p>1) Jede 27. XII., 18. IV., 2. 9. V.; Nejede 26. XII., 17. IV., 1. 8. V. 2) Nejede 27. XII., 18. IV., 2. 9. V., 5. - 7. VII., 28. - 29. IX., 17. XI. 3) Jede 27. XII., 18. IV., 2. 9. V.; Nejede 26. XII., 17. IV., 1. 8. V.; Nejede 3.VII. - 27.VIII. 4) Nejede 27. XII., 18. IV., 2. 9. V., od 1. VII do 28. VIII, 28. - 29. IX., 17. XI. 5) Jede 5. - 6. VII., 28. IX., 17. XI.; Nejede 25. XII., 1. I., 19. XI. 6) Jede 24. - 25. 31. XII. 7) Jede 25. - 26. XII., 1. I. 8) Jede 7.VII., 29.IX. 9) Jede 4.VII., 27.IX.</p>								
Os 4701/1		Č.Třebová (6:14) - Křenovice hor.n. (8:35) <i>Brno hl.n. - Křenovice hor.n. jede v ✖</i>						
①-⑤ ¹⁾	3x Bdmtee, Bdmtee275	4700	①-⑤ ¹⁾	Č.Třebová - Křenovice hor.n.	4706	①-⑤ ¹⁾	Bohl	33051/6
①-⑤ ³⁾ ⑥⑦ ²⁾	Bdmtee 3x Bdmtee, Bdmtee275	4700 4700	①-⑤ ³⁾ ⑥⑦ ²⁾	- " - Č.Třebová - Brno hl.n.	4706 4706	①-⑤ ³⁾ ⑥⑦ ²⁾	Bohl Bohl	33062/6 33051/5
<p>1) Nejede 26. XII., 17. IV., 1. 8. V., 5. - 6. VII., 28. IX., 17. XI. 2) Jede 26. XII., 17. IV., 1. 8. V., 5. - 6. VII., 28. IX., 17. XI. 3) Nejede 26. XII., 17. IV., 1. 8. V., od 1. VII do 27. VIII, 28. IX., 17. XI.</p>								
Os 4702/2		Vyškov na M. (4:35) - Č.Třebová (7:18) <i>Vyškov na M. - Křenovice hor.n. jede v ✖</i> <i>Brno hl.n. - Letovice jede v ✖</i>						
✖ ⑥ ⑦ ⑥ ²⁾ ⑦ ⁴⁾ viz ⁹⁾	Bdmtee275, 3x Bdmtee 843 842 Bdmtee275, 3x Bdmtee Bdmtee275, 3x Bdmtee Bdmtee275, 3x Bdmtee	4001 4003 4003 4783 4791 4713	✖ ⑥ ⑦ ⑤ ¹⁾ ⑦ ⁴⁾ viz ⁸⁾	Vyškov na M. - Č.Třebová Křenovice hor.n. - Brno hl.n. - " - Letovice - Č.Třebová - " - - " -	4703 4824 Hp (4832) 4703 4703 4703	✖ ⑥ ⑦ ²⁾ ⑥ ²⁾ ⑦ ⁴⁾ viz ⁹⁾	Bohl BoHH Vese/M Bohl Bohl Bohl	33054/1 831/1 862/4 33051/1 33051/1 33051/1
<p>1) Jede 4. VII., 27. IX., 16. XI.; Nejede 17. XI. 2) Jede 5. VII., 28. IX., 17. XI.; Nejede 18. XI. 3) Jede 5. - 6. VII., 28. IX., 17. XI.; Nejede 18. XI. 4) Jede 26. XII., 17. IV., 1. 8. V., 6. VII.; Nejede 25. XII., 16. 30. IV., 7. V. 5) Jede 26. XII., 17. IV., 1. 8. V., 6. VII.; Nejede 25. XII., 16. 30. IV., 7. V. 6) Jede 15. 29. IV., 6. V., 17. XI. 7) Jede 16. 30. IV., 7. V., 18. XI. 8) Jede 24. XII. 9) Jede 25. XII.</p>								
Os 4703/3		Č.Třebová (8:10) - Křenovice hor.n. (10:35) <i>Brno hl.n. - Křenovice hor.n. jede v ✖</i>						
✖ ⑥⑦ ³⁾	3x Bdmtee, Bdmtee275 3x Bdmtee, Bdmtee275	4702 4702	✖ ⑥⑦ ¹⁾	Č.Třebová - Křenovice hor.n. Č.Třebová - Brno hl.n.	4708 4708	✖ ⑥⑦ ¹⁾	Bohl Bohl	33054/1 33051/1
<p>1) Jede 26. XII., 17. IV., 1. 8. V., 5. - 6. VII., 28. IX., 17. XI.</p>								

Os 4704/4		Křenovice hor.n. (7:00) - Č.Třebová (9:20)						
②-⑤ ³⁾ ①-⑤ ²⁾	Bdmtee Bdmtee	4731 4731	②-⑤ ³⁾ ①-⑤ ²⁾	Křenovice hor.n. - Č.Třebová - " -	4705 4705 4705	②-⑤ ³⁾ ①-⑤ ²⁾	Bohl Bohl Bohl	33063/1 33062/4 33051/4
✠	Bdmtee275, 3x Bdmtee	4731	✠	- " -		✠		
⑥⑦ ⁴⁾	Bdmtee275, 3x Bdmtee	4731	⑥⑦ ⁴⁾	- " -	4705	⑥⑦ ⁴⁾	Bohl	33051/6

1) Jede 24. - 26. XII., 1. I., 17. IV., 1. 8. V., 5. - 6. VII., 28. IX., 28. X., 17. XI.
2) Nejede 26. XII., 17. IV., 1. 8. V., od 1. VII do 27. VIII, 28. IX., 17. XI.
3) Nejede 27. XII., 18. IV., 2. 9. V., od 1. VII do 28. VIII, 28. IX., 17. XI.
4) Jede 26. XII., 17. IV., 1. 8. V., 5. - 6. VII., 28. IX., 17. XI.

Os 4705/5		Č.Třebová (10:18) - Křenovice hor.n. (12:35)						
<i>Brno hl.n. - Křenovice hor.n. jede v ✠</i>								
✠	3x Bdmtee, Bdmtee275	4704	✠	Č.Třebová - Křenovice hor.n.	4710	✠	Bohl	33051/4
①-⑤ ²⁾	Bdmtee	4704	①-⑤ ²⁾	- " -	4710	①-⑤ ²⁾	Bohl	33062/4
②-⑤ ³⁾	Bdmtee	4704	②-⑤ ³⁾	- " -	4710	②-⑤ ³⁾	Bohl	33063/1
⑥⑦ ¹⁾	3x Bdmtee, Bdmtee275	4704	⑥⑦ ¹⁾	Č.Třebová - Brno hl.n.	4710	⑥⑦ ¹⁾	Bohl	33051/6

1) Jede 26. XII., 17. IV., 1. 8. V., 5. - 6. VII., 28. IX., 17. XI.
2) Nejede 26. XII., 17. IV., 1. 8. V., od 1. VII do 27. VIII, 28. IX., 17. XI.
3) Nejede 27. XII., 18. IV., 2. 9. V., od 1. VII do 28. VIII, 28. IX., 17. XI.

Os 4706/6		Křenovice hor.n. (8:54) - Č.Třebová (11:15)						
<i>Křenovice hor.n. - Brno hl.n. jede v ✠</i>								
①-⑤ ²⁾	Bdmtee	4701	①-⑤ ²⁾	Křenovice hor.n. - Č.Třebová	4707	①-⑤ ²⁾	Bohl	33062/6
✠	Bdmtee275, 3x Bdmtee	4701	✠	- " -	4707	✠	Bohl	33051/6
⑥⑦ ¹⁾	Bdmtee275, 3x Bdmtee	4701	⑥⑦ ¹⁾	Brno hl.n. - Č.Třebová	4707	⑥⑦ ¹⁾	Bohl	33051/5

1) Jede 26. XII., 17. IV., 1. 8. V., 5. - 6. VII., 28. IX., 17. XI.
2) Nejede 26. XII., 17. IV., 1. 8. V., od 1. VII do 27. VIII, 28. IX., 17. XI.

Os 4707/7		Č.Třebová (12:18) - Křenovice hor.n. (14:35)						
<i>Brno hl.n. - Křenovice hor.n. jede v ✠</i>								
✠	3x Bdmtee, Bdmtee275	4706	✠	Č.Třebová - Křenovice hor.n.	4712	✠	Bohl	33051/6
①-⑤ ²⁾	Bdmtee	4706	①-⑤ ²⁾	- " -	4712	①-⑤ ²⁾	Bohl	33062/6
⑥⑦ ¹⁾	3x Bdmtee, Bdmtee275	4706	⑥⑦ ¹⁾	Č.Třebová - Brno hl.n.	4712	⑥⑦ ¹⁾	Bohl	33051/5

1) Jede 26. XII., 17. IV., 1. 8. V., 5. - 6. VII., 28. IX., 17. XI.
2) Nejede 26. XII., 17. IV., 1. 8. V., od 1. VII do 27. VIII, 28. IX., 17. XI.

Os 4708/8		Křenovice hor.n. (10:54) - Č.Třebová (13:11)						
<i>Křenovice hor.n. - Brno hl.n. jede v ✠</i>								
✠	Bdmtee275, 3x Bdmtee	4703	✠	Křenovice hor.n. - Č.Třebová	4709	✠	Bohl	33054/1
⑥⑦ ¹⁾	Bdmtee275, 3x Bdmtee	4703	⑥⑦ ¹⁾	Brno hl.n. - Č.Třebová	4709	⑥⑦ ¹⁾	Bohl	33051/1

1) Jede 26. XII., 17. IV., 1. 8. V., 5. - 6. VII., 28. IX., 17. XI.

Os 4709/9		Č.Třebová (14:18) - Křenovice hor.n. (16:35)						
<i>Brno hl.n. - Křenovice hor.n. jede v ✠</i>								
✠	3x Bdmtee, Bdmtee275	4708	✠	Č.Třebová - Křenovice hor.n.	4714	✠	Bohl	33054/1
⑥⑦ ¹⁾	3x Bdmtee, Bdmtee275	4708	⑥⑦ ¹⁾	Č.Třebová - Brno hl.n.	4714	⑥⑦ ¹⁾	Bohl	33051/1

1) Jede 26. XII., 17. IV., 1. 8. V., 5. - 6. VII., 28. IX., 17. XI.

Os 4710/0		Křenovice hor.n. (12:53) - Č.Třebová (15:28)						
<i>Křenovice hor.n. - Brno hl.n. jede v ✠</i>								
②-⑤ ³⁾ ①-⑤ ²⁾	Bdmtee Bdmtee	4705 4705	②-⑤ ³⁾ ①-⑤ ²⁾	Křenovice hor.n. - Č.Třebová - " -	4711 4711 4711	②-⑤ ³⁾ ①-⑤ ²⁾	Bohl Bohl Bohl	33063/1 33062/4 33051/4
✠	Bdmtee275, 3x Bdmtee	4705	✠	- " -		✠		
⑥⑦ ¹⁾	Bdmtee275, 3x Bdmtee	4705	⑥⑦ ¹⁾	Brno hl.n. - Č.Třebová	4711	⑥⑦ ¹⁾	Bohl	33051/6

1) Jede 26. XII., 17. IV., 1. 8. V., 5. - 6. VII., 28. IX., 17. XI.
2) Nejede 26. XII., 17. IV., 1. 8. V., od 1. VII do 27. VIII, 28. IX., 17. XI.
3) Nejede 27. XII., 18. IV., 2. 9. V., od 1. VII do 28. VIII, 28. IX., 17. XI.

Os 4711/1		Č.Třebová (16:18) - Křenovice hor.n. (18:35)						
		Brno hl.n. - Křenovice hor.n. jede v ☼						
☼	3x Bdmtee, Bdmtee275	4710	☼	Č.Třebová - Křenovice hor.n.	4716	☼	Bohl	33051/4
①-⑤ ³⁾	Bdmtee	4710	①-⑤ ³⁾	- " -	4716	①-⑤ ³⁾	Bohl	33062/4
②-⑤ ⁴⁾	Bdmtee	4710	②-⑤ ⁴⁾	- " -	4716	②-⑤ ⁴⁾	Bohl	33063/1
⑥⑦ ⁵⁾	3x Bdmtee, Bdmtee275	4710	⑥⑦ ⁵⁾	Č.Třebová - Brno hl.n.	4716	⑥⑦ ⁵⁾	Bohl	33051/6
viz ¹⁾	3x Bdmtee, Bdmtee275	4710	viz ¹⁾	- " -	Sv 4720	viz ²⁾	Bohl	33051/6
<p>1) Jede 24. XII. 2) Jede 25. XII. 3) Nejede 26. XII., 17. IV., 1. 8. V., od 1. VII do 27. VIII, 28. IX., 17. XI. 4) Nejede 27. XII., 18. IV., 2. 9. V., od 1. VII do 28. VIII, 28. IX., 17. XI. 5) Jede 26. XII., 17. IV., 1. 8. V., 5. - 6. VII., 28. IX., 17. XI.; Nejede 24. XII.</p>								

Os 4712/2		Křenovice hor.n. (14:53) - Č.Třebová (17:12)						
		Křenovice hor.n. - Brno hl.n. jede v ☼						
①-⑤ ²⁾	Bdmtee	4707	①-⑤ ²⁾	Křenovice hor.n. - Č.Třebová	4713	①-⑤ ²⁾	Bohl	33062/6
☼	Bdmtee275, 3x Bdmtee	4707	☼	- " -	4713	☼	Bohl	33051/6
⑥⑦ ³⁾	Bdmtee275, 3x Bdmtee	4707	⑥⑦ ³⁾	Brno hl.n. - Č.Třebová	4713	⑥⑦ ³⁾	Bohl	33051/5
<p>1) Jede 26. XII., 17. IV., 1. 8. V., 5. - 6. VII., 28. IX., 17. XI.; Nejede 24. XII. 2) Nejede 26. XII., 17. IV., 1. 8. V., od 1. VII do 27. VIII, 28. IX., 17. XI. 3) Jede 26. XII., 17. IV., 1. 8. V., 5. - 6. VII., 28. IX., 17. XI.</p>								

Os 4713/3		Č.Třebová (18:18) - Křenovice hor.n. (20:35)						
		Letovice - Brno hl.n. 116 - nejede 24.XII.						
		Brno hl.n. - Křenovice hor.n. jede v ☼						
☼	3x Bdmtee, Bdmtee275	4712	☼	Č.Třebová - Křenovice hor.n.	4008	☼	Bohl	33051/6
①-⑤ ³⁾	Bdmtee	4712	①-⑤ ³⁾	- " -	4008	①-⑤ ³⁾	Bohl	33062/6
⑥ ⁴⁾	3x Bdmtee, Bdmtee275	4712	⑥ ⁴⁾	Č.Třebová - Brno hl.n.	4724	⑥ ⁴⁾	Bohl	33051/5
⑦ ⁵⁾	3x Bdmtee, Bdmtee275	4712	⑦ ⁵⁾	- " -	Poh.sv	① ⁶⁾	Bohl	33051/5
viz ⁷⁾	3x Bdmtee, Bdmtee275	4712	viz ⁷⁾	- " -	IDS	viz ¹⁾	Bohl	33051/5
viz ²⁾	3x Bdmtee, Bdmtee275	4712	viz ²⁾	Č.Třebová - Letovice	4731	viz ⁷⁾	Bohl	33051/5
<p>1) Jede 26. XII. 2) Jede 24. XII. 3) Nejede 26. XII., 17. IV., 1. 8. V., od 1. VII do 27. VIII, 28. IX., 17. XI. 4) Jede 16. 30. IV., 7. V., 5. VII., 17. XI.; Nejede 24. XII. 5) Jede 26. XII., 17. IV., 1. 8. V., 6. VII., 28. IX.; Nejede 25. XII., 16. 30. IV., 7. V. 6) Jede 27. XII., 18. IV., 2. 9. V., 7. VII., 29. IX.; Nejede 26. XII., 17. IV., 1. 8. V. 7) Jede 25. XII.</p>								

Os 4714/4		Křenovice hor.n. (16:53) - Č.Třebová (19:20)						
		Křenovice hor.n. - Brno hl.n. jede v ☼						
		Letovice - Č.Třebová 112 - nejede 24., 25., 31.XII.						
☼	Bdmtee275, 3x Bdmtee	4709	☼	Křenovice hor.n. - Č.Třebová	4715	☼	Bohl	33054/1
⑥⑦ ¹⁾	Bdmtee275, 3x Bdmtee	4709	⑥⑦ ¹⁾	Brno hl.n. - Č.Třebová	4715	⑥⑦ ¹⁾	Bohl	33051/1
viz ²⁾	Bdmtee275, 3x Bdmtee	4709	viz ²⁾	Brno hl.n. - Letovice	4700	viz ³⁾	Bohl	33051/1
<p>1) Jede 26. XII., 17. IV., 1. 8. V., 5. - 6. VII., 28. IX., 17. XI.; Nejede 24. - 25. 31. XII. 2) Jede 24. - 25. 31. XII. 3) Jede 25. - 26. XII., 1. I.</p>								

Os 4715/5		Č.Třebová (20:18) - Brno hl.n. (22:02)						
		112 - nejede 24., 25., 31.XII.						
①-④ ¹⁾	3x Bdmtee, Bdmtee275	4714	①-④ ¹⁾	Č.Třebová - Brno hl.n.	4001	②-⑤	Bohl	33054/1
⑤ ²⁾	3x Bdmtee, Bdmtee275	4714	⑤ ²⁾	- " -	Poh.sv	⑥	Bohl	33054/1
⑥⑦ ³⁾	3x Bdmtee, Bdmtee275	4714	⑥⑦ ³⁾	- " -	IDS	⑥⑦ ³⁾	Bohl	33051/1
<p>1) Nejede 26. XII., 17. IV., 1. 8. V., 4. - 6. VII., 27. - 28. IX., 16. XI. 2) Jede 4. VII., 27. IX., 16. XI.; Nejede 17. XI. 3) Jede 26. XII., 17. IV., 1. 8. V., 5. - 6. VII., 28. IX., 17. XI.; Nejede 24. - 25. 31. XII.</p>								

Os 4716/6		Křenovice hor.n. (18:53) - Č.Třebová (21:20)						
		<i>Křenovice hor.n. - Brno hl.n. jede v ☒</i>						
		<i>Brno hl.n. - Březová n.Svit. 116 - nejede 24.XII.</i>						
		<i>Březová n.Svit. - Č.Třebová 112 - nejede 24., 25., 31.XII.</i>						
②-⑤ ⁵⁾ ①-⑤ ³⁾ ①-⑤ ²⁾	Bdmtee Bdmtee Bdmtee275, 3x Bdmtee	4711 4711 4711	②-⑤ ⁵⁾ ①-⑤ ³⁾ ①-⑤ ²⁾	Křenovice hor.n. - Č.Třebová - " - - " -	4783 4783 4783	②-④⑦ ²⁾ ①-④⑦ ²⁾ ①-⑤ ²⁾	Bohl Bohl Bohl	33063/1 33062/4 33051/4
⑥⑦ ¹⁾ viz ⁶⁾	Bdmtee275, 3x Bdmtee Bdmtee275, 3x Bdmtee	4711 4711	⑥⑦ ¹⁾ viz ⁶⁾	Brno hl.n. - Č.Třebová Brno hl.n. - Březová n.Svit.	4783 4791	⑥⑦ ¹⁾ viz ⁴⁾	Bohl Bohl	33051/6 33051/6
<p>1) Jede 26. XII., 17. IV., 1. 8. V., 5. - 6. VII., 28. IX., 17. XI.; Nejede 24. - 25. 31. XII. 2) Nejede 26. XII., 17. IV., 1. 8. V., 5. - 6. VII., 28. IX., 17. XI. 3) Nejede 26. XII., 17. IV., 1. 8. V., od 1. VII do 27. VIII, 28. IX., 17. XI. 4) Jede 26. XII., 1. I. 5) Nejede 27. XII., 18. IV., 2. 9. V., od 1. VII do 28. VIII, 28. IX., 17. XI. 6) Jede 25. 31. XII.</p>								

Os 4720/0		Brno hl.n. (4:42) - Březová n.Svit. (5:54)						
		<i>jede v ☒</i>						
① ²⁾ ②-⑤ ⁴⁾ viz ⁵⁾ viz ⁶⁾	560+4x060+560 560+4x060+560 560+4x060+560 560+4x060+560	4616 4757 4008 4939	⑦ ¹⁾ ①-④ ³⁾ viz ⁷⁾ viz ⁸⁾	Brno hl.n. - Březová n.Svit. - " - - " - - " -	4727 4727 4727 4727	① ²⁾ ②-⑤ ⁴⁾ viz ⁵⁾ viz ⁶⁾	BoHH BoHH BoHH BoHH	532/1 532/1 532/1 532/1
<p>1) Jede 17. IV., 1. 8. V., 6. VII.; Nejede 25. XII., 16. 30. IV., 7. V. 2) Jede 18. IV., 2. 9. V., 7. VII.; Nejede 26. XII., 17. IV., 1. 8. V. 3) Nejede 26. XII., 17. IV., 1. 8. V., 5. 6. VII., 28. IX. 4) Nejede 27. XII., 18. IV., 2. 9. V., 5. - 7. VII., 28. - 29. IX., 17. XI. 5) Jede 27. XII. 6) Jede 29. IX. 7) Jede 26. XII. 8) Jede 28. IX.</p>								

Os 4721/1		Březová n.Svit. (4:21) - Sokolnice-Telnice (5:51)						
		<i>jede v ☒</i>						
☒ ¹⁾ viz ³⁾	560+4x060+560 560+4x060+560	4724 4722	☒ ¹⁾ viz ²⁾	Březová n.Svit. - Sokolnice-Telnice - " -	4752 4725	☒ ¹⁾ viz ³⁾	BoHH BoHH	531/4 531/4
<p>1) Nejede 27. XII., 29. IX. 2) Jede 26. XII., 28. IX. 3) Jede 27. XII., 29. IX.</p>								

Os 4722/2		Křenovice hor.n. (17:57) - Březová n.Svit. (19:46)						
①-④⑦ ¹⁾ ⑤ ³⁾ ⑥ ⁶⁾ viz ⁸⁾	560+4x060+560 560+4x060+560 560+4x060+560 560+4x060+560	4743 4743 4743 4743	①-④⑦ ¹⁾ ⑤ ³⁾ ⑥ ⁶⁾ viz ⁸⁾	Křenovice hor.n. - Březová n.Svit. - " - - " - - " -	4723 4731 4725 4721	☒ ²⁾ ⑥ ⁴⁾ ⑦ ⁷⁾ viz ⁵⁾	BoHH BoHH BoHH BoHH	531/2 531/2 531/4 531/4
<p>1) Nejede 25. XII., 16. 30. IV., 7. V., 4-6. VII., 27. - 28. IX., 16. XI. 2) Nejede 27. XII., 29. IX. 3) Jede 16., 30. IV., 7. V., 4. VII., 27. IX., 16., 18. XI.; Nejede 17. XI. 4) Jede 17. IV., 1., 8. V., 5. VII., 28. IX., 17., 19. XI. 5) Jede 27. XII., 29. IX. 6) Jede 25. XII., 5. VII. 7) Jede 26. XII., 6. VII. 8) Jede 26. XII., 28. IX.</p>								

Os 4723/3		Březová n.Svit. (5:21) - Brno hl.n. (6:32)						
		<i>jede v ☒</i>						
☒ ¹⁾ viz ²⁾	560+4x060+560 560+4x060+560	4722 4724	①-④⑦ ⁴⁾ viz ³⁾	Březová n.Svit. - Brno hl.n. - " -	4732 4732	☒ ¹⁾ viz ²⁾	BoHH BoHH	531/3 531/3
<p>1) Nejede 27. XII., 29. IX. 2) Jede 27. XII., 29. IX. 3) Jede 26. XII., 28. IX. 4) Nejede 25. XII., 16. 30. IV., 7. V., 4-6. VII., 27. - 28. IX., 16. XI.</p>								

Os 4724/4		Křenovice hor.n. (19:57) - Březová n.Svit. (21:41)						
		<i>Brno hl.n. - Březová n.Svit. 16 - nejede 24.XII.</i>						
①-④ ¹⁾	560+4x060+560	4745	①-④ ¹⁾	Křenovice hor.n. - Březová n.Svit.	4721	②-⑤ ²⁾	BoHH	531/3
⑤ ³⁾	560+4x060+560	4745	⑤ ³⁾	- " -	4725	⑤ ³⁾	BoHH	531/3
⑥ ⁶⁾	560+4x060+560	4745	⑥ ⁶⁾	Křenovice hor.n. - Brno hl.n.	4950	⑥ ⁶⁾	BoHH	531/3
⑦ ¹⁴⁾	Bdmtee275, 3x Bdmtee	4745	⑦ ¹⁴⁾	- " -	4906	⑦ ¹⁴⁾	Bohl	33051/2
viz ⁹⁾	560+4x060+560	4745	viz ⁹⁾	- " -	4732	viz ¹⁰⁾	BoHH	531/3
viz ⁵⁾	560+4x060+560	4745	viz ⁵⁾	- " -	4948	viz ⁵⁾	BoHH	531/3
⑦ ⁷⁾	560+4x060+560	4619	⑦ ⁷⁾	Brno hl.n. - Březová n.Svit.	4721	① ⁸⁾	BoHH	531/16
viz ¹¹⁾	560+4x060+560	4619	viz ¹¹⁾	- " -	4723	viz ⁴⁾	BoHH	531/3
⑥ ¹²⁾	Bdmtee275, 3x Bdmtee	4713	⑥ ¹²⁾	- " -	4731	⑦ ¹³⁾	Bohl	33051/5

1) Nejede 26. XII., 17. IV., 1. 8. V., 4. - 6. VII., 27. - 28. IX., 16. XI.
2) Nejede 27. XII., 18. IV., 2. 9. V., 5. - 7. VII., 28. - 29. IX., 17. XI.
3) Jede 4. VII., 27. IX.; Nejede 16. 23. XII., 14. IV., 17. XI., 8. XI.
4) Jede 27. XII., 29. IX.
5) Jede 16., 30. IV., 7. V., 18. XI.
6) Jede 25. XII., 16. 30. IV., 7. V., 5. - 6. VII., 28. IX., 17. XI.
7) Jede 26. XII., 17. IV., 1. 8. V., 6. VII.; Nejede 25. XII., 16. 30. IV., 7. V.
8) Jede 27. XII., 18. IV., 2. 9. V., 7. VII.; Nejede 26. XII., 17. IV., 1. 8. V.
9) Jede 24. XII.
10) Jede 25. XII.
11) Jede 26. XII., 28. IX.
12) Jede 16. 30. IV., 7. V., 5. VII., 17. XI.; Nejede 24. XII.
13) Jede 17. IV., 1. 8. V., 6. VII., 18. XI.; Nejede 25. XII.
14) Jede 6. VII.; Nejede 25. XII., 16. IV., 19. XI.

Os 4725/5		Březová n.Svit. (5:51) - Křenovice hor.n. (7:38)						
⑥ ⁵⁾	560+4x060+560	4724	⑤ ⁴⁾	Březová n.Svit. - Křenovice hor.n.	4004	⑥ ⁵⁾	BoHH	531/4
⑦ ⁷⁾	560+4x060+560	4722	⑥ ⁶⁾	- " -	4004	⑦ ⁷⁾	BoHH	531/5
① ⁹⁾	3x Bdmtee, Bdmtee275	4783	⑦ ⁸⁾	- " -	4004	① ⁹⁾	Bohl	33051/5
① ¹¹⁾	Bdmtee	4783	⑦ ¹⁰⁾	- " -	4004	① ¹¹⁾	Bohl	33062/5
① ¹³⁾	Bdmtee	4783	⑦ ¹²⁾	- " -	4004	① ¹³⁾	Bohl	33063/2
②-⑤ ³⁾	3x Bdmtee, Bdmtee275	4790	②-⑤ ³⁾	- " -	4004	②-⑤ ³⁾	Bohl	33051/5
②-⑤ ¹⁴⁾	Bdmtee	4790	②-⑤ ¹⁴⁾	- " -	4004	②-⑤ ¹⁴⁾	Bohl	33062/5
②-⑤ ¹⁴⁾	Bdmtee	4790	②-⑤ ¹⁴⁾	- " -	4004	②-⑤ ¹⁴⁾	Bohl	33063/2

1) Jede 26. XII., 17. IV., 1. 8. V., 6. VII., 28. IX.; Nejede 25. XII., 16. 30. IV., 7. V.
2) Jede 27. XII., 18. IV., 2. 9. V., 7. VII., 29. IX.; Nejede 26. XII., 17. IV., 1. 8. V.
3) Nejede 27. XII., 18. IV., 2. 9. V., 5. - 7. VII., 28. - 29. IX., 17. XI.
4) Jede 4. VII., 16. XI.; Nejede 23. XII., 17. XI.
5) Jede 5. VII., 17. XI.; Nejede 24. XII., 18. XI.
6) Jede 25. XII., 16. 30. IV., 7. V., 5. VII.; Nejede 24. XII., 15. 29. IV., 6. V.
7) Jede 26. XII., 17. IV., 1. 8. V., 6. VII.; Nejede 25. XII., 16. 30. IV., 7. V.
8) Jede 17. IV., 1. 8. V., 6. VII., 28. IX.; Nejede 25. XII., 16. 30. IV., 7. V.
9) Jede 18. IV., 2. 9. V., 7. VII., 29. IX.; Nejede 26. XII., 17. IV., 1. 8. V.
10) Jede 26. XII., 17. IV., 1. 8. V., 28. IX.; Nejede 25. XII., 16. 30. IV., 7. V., od 3. VII do 2. IX
11) Jede 27. XII., 18. IV., 2. 9. V., 29. IX.; Nejede 26. XII., 17. IV., 1. 8. V., od 4. VII do 3. IX
12) Jede 26. XII., 17. IV., 1. 8. V., 28. IX.; Nejede 25. XII., 16. 30. IV., 7. V., od 26. VI do 2. IX
13) Jede 27. XII., 18. IV., 2. 9. V., 29. IX.; Nejede 26. XII., 17. IV., 1. 8. V., od 27. VI do 3. IX
14) Nejede 27. XII., 18. IV., 2. 9. V., od 1. VII do 28. VIII., 28. - 29. IX., 17. XI.

Os 4727/7		Březová n.Svit. (6:21) - Brno hl.n. (7:32)						
		<i>jede v ✖</i>						
✖	560+4x060+560	4720	✖	Březová n.Svit. - Brno hl.n.	4071	✖	BoHH	532/1

Os 4730/0		Křenovice hor.n. (5:55) - Letovice (7:29)						
		<i>Křenovice hor.n. - Brno hl.n. jede v ✖</i>						
✖ ³⁾	560+4x060+560	4005	✖	Křenovice hor.n. - Letovice	4733	✖ ³⁾	BoHH	531/1
⑦ ³⁾	560+4x060+560	4939	⑥	Brno hl.n. - Letovice	4733	⑦ ³⁾	BoHH	531/3
viz ⁸⁾	560+4x060+560	4616	viz ⁷⁾	- " -	4733	viz ⁸⁾	BoHH	531/3
⑥ ⁹⁾	Bdmtee275, 3x Bdmtee	1644	⑥ ⁹⁾	- " -	4733	⑥ ⁹⁾	Bohl	33053/2
viz ²⁾	Bdmtee275, 3x Bdmtee	4006	viz ¹⁾	- " -	4733	viz ²⁾	Bohl	33053/2

1) Jede 24. - 25. XII., 15. 29. IV., 6. V., 17. XI.
2) Jede 25. - 26. XII., 16. 30. IV., 7. V., 18. XI.
3) Nejede 25. XII., 16., 30. IV., 7. V.
4) Jede 23. XII.
5) Jede 25. XII.
6) Jede 15. 29. IV., 6. V., 17. XI.
7) Jede 16. 30. IV., 7. V., 18. XI.
8) Jede 17. IV., 1. 8. V., 6. VII., 19. XI.
9) Jede 5. VII., 28. IX., 17. XI.; Nejede 18. XI.

Os 4731/1		Březová n.Svit. (4:51) - Křenovice hor.n. (6:37)						
		Březová n.Svit. - Letovice 25 - jede v ⑥ a †						
⑥ ⁵⁾	560+4x060+560	4722	⑤	Březová n.Svit. - Brno hl.n.	4732	⑥ ⁵⁾	BoHH	531/3
viz ⁹⁾	560+4x060+560	4724	viz ⁸⁾	- "	4924	viz ⁹⁾	BoHH	531/3
viz ¹⁸⁾	560+4x060+560	4722	viz ¹⁹⁾	- "	4734	viz ¹⁸⁾	BoHH	531/3
①-⑤ ⁷⁾	3x Bdmtee, Bdmtee275	4744	①-④⑦ ⁶⁾	Letovice - Křenovice hor.n.	4704	①-⑤ ⁷⁾	Bohl	33051/4
①-⑤ ¹¹⁾	Bdmtee	4744	①-④⑦ ¹⁰⁾	- "	4704	①-⑤ ¹¹⁾	Bohl	33062/4
②-⑤ ¹³⁾	Bdmtee	4744	①-④ ¹²⁾	- "	4704	②-⑤ ¹³⁾	Bohl	33063/1
⑥ ¹⁵⁾	3x Bdmtee, Bdmtee275	4793	⑤ ¹⁴⁾	Brno hl.n. - Křenovice hor.n.	4704	⑥ ¹⁵⁾	Bohl	33051/6
⑥ ¹⁷⁾	3x Bdmtee, Bdmtee275	4008	⑤ ¹⁶⁾	- "	4704	⑥ ¹⁷⁾	Bohl	33051/6
⑦ ¹⁾	3x Bdmtee, Bdmtee275	4724	⑥ ⁴⁾	Březová n.Svit. - Křenovice hor.n.	4704	⑦ ¹⁾	Bohl	33051/6
viz ³⁾	3x Bdmtee, Bdmtee275	4713	viz ²⁷⁾	Brno hl.n. - Křenovice hor.n.	4704	viz ³⁾	Bohl	33051/6
viz ²⁾	3x Bdmtee, Bdmtee275	Sv 4720	viz ²⁾	Březová n.Svit. - Křenovice hor.n.	4704	viz ²⁾	Bohl	33051/6

- 1) Jede 17. IV., 1. 8. V., 6. VII., 18. XI.; Nejede 25. XII.
2) Jede 25. XII.
3) Jede 26. XII.
4) Jede 16. 30. IV., 7. V., 5. VII., 17. XI.; Nejede 24. XII.
5) Jede 17. IV., 1. 8. V., 5. VII., 19. XI.; Nejede 18. XI.
6) Nejede 25. XII., 16. 30. IV., 7. V., 4. - 5. VII., 27. - 28. IX., 16. XI.
7) Nejede 26. XII., 17. IV., 1. 8. V., 5. - 6. VII., 28. IX., 17. XI.
8) Jede 25. XII.
9) Jede 26. XII.
10) Nejede 25. XII., 16. 30. IV., 7. V., 27. IX., 16. XI., od 30. VI do 26. VIII
11) Nejede 26. XII., 17. IV., 1. 8. V., od 1. VII do 27. VIII, 28. IX., 17. XI.
12) Nejede 26. XII., 17. IV., 1. 8. V., 27. IX., 16. XI., od 30. VI do 27. VIII
13) Nejede 27. XII., 18. IV., 2. 9. V., od 1. VII do 28. VIII, 28. IX., 29. IX., 17. XI.
14) Jede 16. XI.; Nejede 17. XI.
15) Jede 17. XI.; Nejede 18. XI.
16) Jede 4. VII., 27. IX., 16. XI.; Nejede 17. XI.
17) Jede 5. VII., 28. IX., 17. XI.; Nejede 18. XI.
18) Jede 28. IX.
19) Jede 27. IX.

Os 4732/2		Brno hl.n. (8:32) - Letovice (9:29)						
✖ ¹⁾	560+4x060+560	4723	✖ ¹⁾	Brno hl.n. - Letovice	4735	✖ ¹⁾	BoHH	531/3
⑥ ¹⁾	560+4x060+560	4731	⑥ ¹⁾	- "	4735	⑥ ¹⁾	BoHH	531/3
viz ⁷⁾	560+4x060+560	4724	viz ⁸⁾	- "	4735	viz ⁷⁾	BoHH	531/3
viz ³⁾	560+4x060+560	Sv 4656	viz ²⁾	- "	4735	viz ³⁾	BoHH	531/3
viz ⁵⁾	560+4x060+560	4010	viz ⁴⁾	- "	4735	viz ⁵⁾	BoHH	531/10
⑦ ⁶⁾	Bdmtee275, 3x Bdmtee	4991	⑤	- "	4735	⑦ ⁶⁰⁾	Bohl	33051/2

- 1) Jede 17. IV., 1. 8. V., 5. VII., 19. XI.; Nejede 24. XII.
2) Jede 15., 29. IV., 6. V., 17. XI.
3) Jede 16., 30. IV., 7. V., 18. XI.
4) Jede 27. IX.
5) Jede 28. IX.
6) Jede 6. VII.; Nejede 25. XII., 16., 30. IV., 7. V.
7) Jede 25. XII.
8) Jede 24. XII.

Os 4733/3		Letovice (7:57) - Křenovice hor.n. (9:35)						
✖ ²⁾	560+4x060+560	4730	✖ ²⁾	Letovice - Křenovice hor.n.	4006	✖ ²⁾	BoHH	531/1
⑦ ²⁾	560+4x060+560	4730	⑦ ²⁾	- "	4006	⑦ ²⁾	BoHH	531/2
⑥ ³⁾	3x Bdmtee, Bdmtee275	4730	⑥ ³⁾	- "	4006	⑥ ³⁾	Bohl	33053/2

- 1) Jede 25. XII., 16. 30. IV., 7. V., 17. XI.
2) Jede 26. XII., 17. IV., 1. 8. V., 6. VII., 28. IX.; Nejede 25. XII., 16. 30. IV., 7. V.
3) Jede 25. - 26. XII., 16. 30. IV., 7. V., 5. VII., 28. IX., 17. XI.

Os 4734/4		Brno hl.n. (10:32) - Letovice (11:34)						
✖ ¹⁾	560+4x060+560	4654	✖ ¹⁾	Brno hl.n. - Letovice	4737	✖ ¹⁾	BoHH	531/2
⑥ ¹⁾	560+4x060+560	4004	⑥ ¹⁾	- "	4737	⑥ ¹⁾	BoHH	531/4
⑦ ²⁾	560+4x060+560	4006	⑦ ²⁾	- "	4737	⑦ ²⁾	BoHH	531/2
viz ³⁾	560+4x060+560	4731	viz ³⁾	- "	4737	viz ³⁾	BoHH	531/4
viz ⁴⁾	560+4x060+560	4924	viz ⁴⁾	- "	4737	viz ⁴⁾	BoHH	531/3

- 1) Jede 25. XII., 16. 30. IV., 7. V., 17. XI.
2) Jede 17. IV., 1. 8. V., 5. - 6. VII.; Nejede 25. XII., 16. 30. IV., 7. V.
3) Jede 28. IX.
4) Jede 26. XII.

Os 4735/5		Letovice (10:02) - Křenovice hor.n. (11:35)						
①-⑥ ²⁾	560+4x060+560	4732	①-⑥ ²⁾	Letovice - Křenovice hor.n.	4736	①-⑥ ²⁾	BoHH	531/3
⑦ ¹⁾	3x Bdmtee, Bdmtee275	4732	⑦ ¹⁾	- "	4736	⑦ ¹⁾	Bohl	33051/2

- 1) Jede 6. VII.; Nejede 25. XII., 16. IV., 19. XI.
2) Nejede 6. VII.

Os 4736/6		Křenovice hor.n. (11:57) - Letovice (13:34)						
①-⑥ ²⁾ ⑦ ¹⁾	560+4x060+560 Bdmtee275, 3x Bdmtee	4735 4735	①-⑥ ²⁾ ⑦ ¹⁾	Křenovice hor.n. - Letovice - " -	4739 4739	①-⑥ ²⁾ ⑦ ¹⁾	BoHH Bohl	531/3 33051/2
1) Jede 6. VII.; Nejede 25. XII., 16. IV., 19. XI. 2) Nejede 6.VII.								
Os 4737/7		Letovice (11:57) - Křenovice hor.n. (13:35)						
denně	560+4x060+560	4734	denně	Letovice - Křenovice hor.n.	4740	denně	BoHH	531/2
Os 4738/8		Brno hl.n. (14:01) - Letovice (15:04)						
jede v *								
*	560+4x060+560	4753	*	Brno hl.n. - Letovice	4741	*	BoHH	531/4
Os 4739/9		Letovice (14:02) - Křenovice hor.n. (15:35)						
①-⑥ ²⁾ ⑦ ¹⁾	560+4x060+560 3x Bdmtee, Bdmtee275	4736 4736	①-⑥ ²⁾ ⑦ ¹⁾	Letovice - Křenovice hor.n. - " -	4742 4742	①-⑥ ²⁾ ⑦ ¹⁾	BoHH Bohl	531/3 33051/2
1) Jede 6. VII.; Nejede 25. XII., 16. IV., 19. XI. 2) Nejede 6.VII.								
Os 4740/0		Křenovice hor.n. (13:57) - Letovice (15:34)						
denně	560+4x060+560	4737	denně	Křenovice hor.n. - Letovice	4743	denně	BoHH	531/2
Os 4741/1		Letovice (15:32) - Sokolnice-Telnice (16:56)						
jede v *								
*	560+4x060+560	4738	*	Letovice - Sokolnice-Telnice	4760	*	BoHH	531/4
Os 4742/2		Křenovice hor.n. (15:57) - Letovice (17:29)						
①-⑥ ²⁾ ⑦ ¹⁾	560+4x060+560 Bdmtee275, 3x Bdmtee	4739 4739	①-⑥ ²⁾ ⑦ ¹⁾	Křenovice hor.n. - Letovice - " -	4745 4745	①-⑥ ²⁾ ⑦ ¹⁾	BoHH Bohl	531/3 33051/2
1) Jede 6. VII.; Nejede 25. XII., 16. IV., 19. XI. 2) Nejede 6.VII.								
Os 4743/3		Letovice (15:56) - Křenovice hor.n. (17:35)						
denně	560+4x060+560	4740	denně	Letovice - Křenovice hor.n.	4722	denně	BoHH	531/2
Os 4744/4		Brno hl.n. (23:02) - Letovice (23:59)						
12 - nejede 24., 25., 31.XII.								
①-④ ²⁾ ①-④ ²⁾ ⑦ ³⁾ ①-④ ¹⁾	Bdmtee Bdmtee Bdmtee Bdmtee275, 3x Bdmtee	4004 4646 4646 4646	①-④ ²⁾ ①-④ ²⁾ ⑤ ①-④ ¹⁾	Brno hl.n. - Letovice - " - - " - - " -	4731 4731 4731 4731	②-⑤ ②-⑤ ① ②-⑤	Bohl Bohl Bohl Bohl	33063/2 33062/3 33062/3 33051/3
⑤ ⁴⁾ ⑥ ⁵⁾ ⑦ ⁶⁾	Bdmtee275, 3x Bdmtee Bdmtee275, 3x Bdmtee	4646 4715 4715	⑤ ⁴⁾ ⑥ ⁵⁾ ⑦ ⁶⁾	- " - - " - - " -	4700 4700 4731	⑥ ⑦ ①	Bohl Bohl Bohl	33051/3 33051/1 33051/1
1) Nejede 26. XII., 17. IV., 1. 8. V., 4. - 6. VII., 27. - 28. IX., 16. XI. 2) Nejede 26. XII., 17. IV., 1. 8. V., 27. - 28. IX., 16. XI.; Nejede od 3.VII do 24.VIII. 3) Jede 26. XII., 17. IV., 1. 8. V.; Nejede 25. XII., 16. 30. IV., 7. V.; Nejede od 2.VII. do 20.VIII. 4) Jede 4. VII., 27. IX., 16. XI.; Nejede 17. XI. 5) Jede 5. VII., 28. IX., 17. XI.; Nejede 24. 31. XII., 18. XI. 6) Jede 26. XII., 17. IV., 1. 8. V., 6. VII., 18. XI.; Nejede 25. XII.								
Os 4745/5		Letovice (18:02) - Křenovice hor.n. (19:35)						
①-⑥ ²⁾ ⑦ ¹⁾	560+4x060+560 3x Bdmtee, Bdmtee275	4742 4742	①-⑥ ²⁾ ⑦ ¹⁾	Letovice - Křenovice hor.n. - " -	4724 4724	①-⑥ ²⁾ ⑦ ¹⁾	BoHH Bohl	531/3 33051/2
1) Jede 6. VII.; Nejede 25. XII., 16. IV., 19. XI. 2) Nejede 6.VII.								
Os 4750/0		Brno hl.n. (0:39) - Skalice n.Svit. (1:23)						
jede v ⑥ a †, nejede 25. - 31.XII.								
⑥ ⑦	810 810	4761 4761	⑤ ⑥	Brno hl.n. - Skalice n.Svit. - " -	74092 Lv	⑥ ⑦	CT CT	803/7 803/7

Os 4751/1		Skalice n.Svit. (4:14) - Brno hl.n. (5:02)						
		<i>jede v *</i>						
✖	2x Bdmtee, Bdmtee275	4762	①-④⑦ ¹⁾	- " -	Poh.sv IDS 14906	✖	Bohl	33056/1
⑥ ⁷⁾	2x Bdmtee, Bdmtee275	4762	⑤ ²⁾	- " -		⑥ ³⁾	Bohl	33056/1
viz ⁵⁾	2x Bdmtee, Bdmtee275	4762	viz ⁴⁾	- " -	4091	viz ⁶⁾	Bohl	33056/1
<p>1) Nejede 25. XII., 16. 30. IV., 7. V., 4. - 5. VII., 27. IX., 16. XI. 2) Jede 4. VII., 27. IX., 16. XI.; Nejede 17. XI., 8. XII. 3) Jede 5. VII., 28. IX., 17. XI.; Nejede 18. XI. 4) Jede 5. VII. 5) Jede 6. VII. 6) Jede 7. VII.</p>								
Os 4752/2		Sokolnice-Telnice (6:37) - Rájec-Jestřebí (7:40)						
		<i>jede v *</i>						
✖	560+4x060+560	4721	✖	Sokolnice-Telnice - Rájec-Jestřebí	4753	✖	BoHH	531/4
Os 4753/3		Rájec-Jestřebí (7:53) - Brno hl.n. (8:32)						
		<i>jede v *</i>						
✖	560+4x060+560	4752	✖	Rájec-Jestřebí - Brno hl.n.	4738	✖	BoHH	531/4
Os 4754/4		Brno hl.n. (15:02) - Skalice n.Svit. (15:46)						
		<i>jede v *</i>						
✖	Bdmtee275, 3x Bdmtee	4949	✖	Brno hl.n. - Skalice n.Svit.	4755	✖	Bohl	33053/1
Os 4755/5		Skalice n.Svit. (16:38) - Brno hl.n. (17:30)						
		<i>jede v *</i>						
✖	3x Bdmtee, Bdmtee275	4754	✖	Skalice n.Svit. - Brno hl.n.	1649	✖	Bohl	33053/1
Os 4756/6		Sokolnice-Telnice (15:33) - Skalice n.Svit. (16:46)						
		<i>jede v *</i>						
✖	560+4x060+560	4071	✖	Sokolnice-Telnice - Skalice n.Svit.	4757	✖	BoHH	532/1
Os 4757/7		Skalice n.Svit. (17:44) - Brno hl.n. (18:32)						
		<i>jede v *</i>						
①-④ ¹⁾	560+4x060+560	4756	①-④ ¹⁾	Skalice n.Svit. - Brno hl.n.	4720	②-⑤ ²⁾	BoHH	532/1
⑤ ²⁾	560+4x060+560	4756	⑤ ²⁾	- " -	4643	⑤ ²⁾	BoHH	532/1
<p>1) Nejede 26. XII., 17. IV., 1. 8. V., 4. - 6. VII., 27. - 28. IX., 16. - 17. XI. 2) Jede 4. VII., 27. IX., 16. XI.; Nejede 17. XI.</p>								
Os 4758/8		Brno hl.n. (16:59) - Skalice n.Svit. (17:49)						
		<i>jede v *</i>						
①-④ ⁴⁾	Bdmtee	1648	①-④ ⁴⁾	Brno hl.n. - Skalice n.Svit.	4700	②-⑤ ⁵⁾	Bohl	33062/5
①-④ ¹⁾	Bdmtee275, 3x Bdmtee	1648	①-④ ¹⁾	- " -	4700	②-⑤ ²⁾	Bohl	33051/5
⑤ ³⁾	Bdmtee275, 3x Bdmtee	1648	⑤ ³⁾	- " -	4793	⑤ ³⁾	Bohl	33051/5
<p>1) Nejede 26. XII., 17. IV., 1. 8. V., 4. - 6. VII., 27. - 28. IX., 16. XI. 2) Nejede 27. XII., 18. IV., 2. 9. V., 5. - 7. VII., 28. - 29. IX., 17. XI. 3) Jede 4. VII., 27. IX., 16. XI.; Nejede 17. XI. 4) Nejede 26. XII., 17. IV., 1. 8. V., 27. - 28. IX., 16. XI., od 30. VI do 27. VIII 5) Nejede 27. XII., 18. IV., 2. 9. V., od 1. VII do 28. VIII, 28. - 29. IX., 17. XI.</p>								
Os 4759/9		Skalice n.Svit. (20:14) - Křenovice hor.n. (21:35)						
		<i>Skalice n.Svit. - Brno hl.n. jede v *</i>						
		<i>Brno hl.n. - Křenovice hor.n. 12 - nejede 24., 25., 31. XII.</i>						
✖	560+4x060+560	4760	✖	Skalice n.Svit. - Křenovice hor.n.	4010	✖	BoHH	5314
⑥	842	4120	⑥	Brno hl.n. - Křenovice hor.n.	4010	⑥	Vese/M	862/3
⑦	843	4817	⑦	- " -	4010	⑦	BoHH	831/4
Os 4760/0		Sokolnice-Telnice (17:35) - Skalice n.Svit. (18:46)						
		<i>jede v *</i>						
✖	560+4x060+560	4741	✖	Sokolnice-Telnice - Skalice n.Svit.	4759	✖	BoHH	531/4

Os 4761/1		Boskovice (22:22) - Brno hl.n. (23:22) <i>jede v ⑤, ⑥ a 16., 30.IV., 7.V., 4., 5.VII., 27.IX., 16.XI., nejede 24. - 30.XII.</i>							
⑤⑥	810	14772	⑤⑥	Boskovice - Brno hl.n.	4750	⑤⑥	CT	803/6	
Os 4762/2		Brno hl.n. (21:52) - Skalice n.Svit. (22:36) <i>28 - jede v ✖ a †, nejede 24., 31.XII., 16., 30.IV., 7.V., 28.X., 17.XI.</i>							
✖	Bdmtee275, 2x Bdmtee	Poh.sv IDS 14921	✖	Brno hl.n.- Skalice n.Svit.	4751	②-⑥	Bohl	33056/2	
⑦ ¹⁾	Bdmtee275, 2x Bdmtee		⑦ ¹⁾	- " -	4751	① ²⁾	Bohl	33056/2	
viz ³⁾	Bdmtee275, 2x Bdmtee	1681	viz ³⁾	- " -	4751	viz ⁴⁾	Bohl	33056/2	
<p>1) Jede 26. XII., 17. IV., 1. 8. V., 6. VII., 28. IX.; Nejede 25. XII., 16. 30. IV., 7. V. 2) Jede 27. XII., 18. IV., 2. 9. V., 7. VII., 29. IX.; Nejede 26. XII., 17. IV., 1. 8. V. 3) Jede 5. VII. 4) Jede 6. VII.</p>									
Os 4771/1		Č.Třebová (3:58) - Svitavy (4:17) <i>jede v ✖</i>							
✖	810	-	✖	Č.Třebová - Svitavy	4772	✖	CT	801/2	
Os 4772/2		Svitavy (4:32) - Č.Třebová (4:51) <i>jede v ✖</i>							
✖	810	4771	✖	Svitavy - Č.Třebová	4773	✖	CT	801/1	
Os 4773/3		Č.Třebová (5:06) - Březová n.Svit. (5:48) <i>29 - jede v ✖, nejede 27. - 30.XII.</i>							
✖	810	4772	✖	Č.Třebová - Březová n.Svit.	4774	✖	CT	801/1	
✖	010-Btax	-	✖	- " -	4774	✖	CT	001/2	
Os 4774/4		Březová n.Svit. (5:57) - Č.Třebová (6:39) <i>29 - jede v ✖, nejede 27. - 30.XII.</i>							
✖	810	4773	✖	Březová n.Svit. - Č.Třebová	23701	✖	CT	801/1	
①-⑤ ²⁾	010-Btax	4773	①-⑤ ²⁾	- " -	-	①-⑤ ²⁾	CT	001/1	
①-⑤ ¹⁾	010-Btax	4773	①-⑤ ¹⁾	- " -	23701	①-⑤ ¹⁾	CT	001/2	
<p>1) Nejede 23. 26. - 30. XII., 2. I., 3. II., 13. - 14. 17. IV., 1. 8. V., 28. IX., 26. - 27. X., 17. XI., Nejede 3.VII. - 31.VIII. 2) Nejede 5. - 6. VII., od 11. XII do 2. VII, od 1. IX do 9. XII.</p>									
Os 4775/5		Č.Třebová (13:06) - Letovice (14:00) <i>29 - jede v ✖, nejede 27. - 30.XII.</i>							
✖	810	24738	✖	Č.Třebová - Letovice	4778	✖	CT	801/4	
Os 4776/6		Svitavy (7:41) - Č.Třebová (8:04) <i>29 - jede v ✖, nejede 27. - 30.XII.</i>							
①-⑤ ¹⁾	2x Bdmtee, Bdmtee275	5043	①-⑤ ¹⁾	Svitavy - Č.Třebová	5018	①-⑤ ¹⁾	Pard	52050/3	
1) Nejede 26. - 30. XII., 17. IV., 1. 8. V., 5. - 6. VII., 28. IX., 17. XI.									
Os 4777/7		Č.Třebová (17:20) - Svitavy (17:38) <i>28 - jede v ✖ a †, nejede 24., 31.XII., 16., 30.IV., 7.V., 28.X., 17.XI.</i>							
①-⑤	810	4778	①-⑤	Č.Třebová - Svitavy	4780	①-⑤	CT	801/4	
⑦	810	-	⑦	- " -	4780	⑦	CT	801/4	
viz ¹⁾	810	24738	viz ¹⁾	- " -	4780	viz ¹⁾	CT	801/4	
1) Jede 27. - 30. XII.									
Os 4778/8		Letovice (15:08) - Č.Třebová (16:03) <i>29 - jede v ✖, nejede 27. - 30.XII.</i>							
✖	810	4775	✖	Letovice - Č.Třebová	4777	✖	CT	801/4	
Os 4779/9		Č.Třebová (19:18) - Svitavy (19:37) <i>jede v ✖</i>							
✖	810	4780	✖	Č.Třebová - Svitavy	4782	✖	CT	801/4	

Os 4780/0		Svitavy (18:05) - Č.Třebová (18:24) <i>28 - jede v ř a t, nejede 24., 31.XII., 16., 30.IV., 7.V., 28.X., 17.XI.</i>						
✖	810	4777	✖	Svitavy - Č.Třebová	4779	✖	CT	801/4
⌚	810	4777	⌚	- "-	4781	⌚	CT	801/4

Os 4781/1		Č.Třebová (21:18) - Březová n.Svit. (21:55) <i>28 - jede v ř a t, nejede 24., 31.XII., 16., 30.IV., 7.V., 28.X., 17.XI.</i>						
✖	810	4782	✖	Č.Třebová - Březová n.Svit.	4784	✖	CT	801/4
⌚	810	4780	⌚	- "-	4784	⌚	CT	801/4

1) Jede 26. XII., 17. IV., 1. 8. V., 5. - 6. VII., 28. IX.; Nejede 25. XII., 16. 30. IV., 7. V.

Os 4782/2		Svitavy (19:57) - Č.Třebová (20:16) <i>jede v ř</i>						
✖	810	4779	✖	Svitavy - Č.Třebová	4781	✖	CT	801/4

Os 4783/3		Č.Třebová (22:40) - Letovice (23:23) <i>Č.Třebová - Březová n.Svit. 12 - nejede 24., 25., 31.XII. Březová n.Svit. - Letovice jede v ř</i>						
①-④ ¹⁾	Bdmtee275, 3x Bdmtee	4716	①-④ ¹⁾	Č.Třebová - Letovice	4790	②-⑤ ²⁾	Bohl	33051/4
①-④ ¹⁰⁾	Bdmtee	4716	①-④ ¹⁰⁾	- "-	4790	②-⑤ ¹¹⁾	Bohl	33062/4
① ¹²⁾	Bdmtee	1682	① ¹²⁾	- "-	4790	② ¹³⁾	Bohl	33063/1
②-④ ¹⁴⁾	Bdmtee	4716	②-④ ¹⁴⁾	- "-	4790	③-⑤ ¹⁵⁾	Bohl	33063/1
⑤ ³⁾	Bdmtee275, 3x Bdmtee	4716	⑤ ³⁾	- "-	4702	⑥ ⁴⁾	Bohl	33051/4
⑥ ¹⁷⁾	Bdmtee275, 3x Bdmtee	4716	⑥ ¹⁷⁾	Č.Třebová - Březová n.Svit.	4791	⑦ ¹⁸⁾	Bohl	33051/6
⑦ ⁷⁾	Bdmtee275, 3x Bdmtee	4716	⑦ ⁷⁾	- "-	4725	① ⁸⁾	Bohl	33051/6
⑦ ¹⁹⁾	Bdmtee	4716	⑤ ¹⁶⁾	- "-	4725	①	Bohl	33062/5
⑦ ¹⁹⁾	Bdmtee	4716	⑤ ²⁰⁾	- "-	4725	①	Bohl	33063/1

1) Nejede 26. XII., 17. IV., 1. 8. V., 4. - 6. VII., 27. - 28. IX., 16. XI.
2) Nejede 27. XII., 18. IV., 2. 9. V., 5. - 7. VII., 28. - 29. IX., 17. XI.
3) Jede 4. VII., 27. IX., 16. XI.; Nejede 17. XI.
4) Jede 5. VII., 28. IX., 17. XI.; Nejede 18. XI.
5) Jede 16. 30. IV., 7. V., 5. VII.; Nejede 24. 31. XII., 15. 29. IV., 6. V.
6) Jede 17. IV., 1. 8. V., 6. VII.; Nejede 16. od 19. XII do 7. 1. 30. IV., 7. V.
7) Jede 26. XII., 17. IV., 1. 8. V., 6. VII., 28. IX.; Nejede 25. XII., 16. 30. IV., 7. V.
8) Jede 27. XII., 18. IV., 2. 9. V., 7. VII., 29. IX.; Nejede 26. XII., 17. IV., 1. 8. V.
9) Jede 15. 29. IV., 6. V., 17. XI.
10) Nejede 26. XII., 17. IV., 1. 8. V., 27. - 28. IX., 16. XI., od 30. VI do 27. VIII
11) Nejede 27. XII., 18. IV., 2. 9. V., od 1. VII do 28. VIII, 28. - 29. IX., 17. XI.
12) Jede 27. XII., 18. IV., 2. 9. V.; Nejede 26. XII., 17. IV., 1. 8. V., od 27. VI do 27. VIII
13) Jede 28. XII., 19. IV., 3. 10. V.; Nejede 27. XII., 18. IV., 2. 9. V., od 28. VI do 28. VIII
14) Nejede 27. XII., 18. IV., 2. 9. V., 27. - 28. IX., 16. XI., od 30. VI do 28. VIII
15) Nejede 28. XII., 19. IV., 3. 10. V., od 1. VII do 29. VIII, 28. - 29. IX., 17. XI.
16) Jede 27. IX., 16. XI.; Nejede od 1. VII do 25. VIII, 17. XI.
17) Jede 16. 30. IV., 7. V., 5. VII., 17. XI.; Nejede 24. 31. XII.
18) Jede 17. IV., 1. 8. V., 6. VII., 18. XI.; Nejede od 19. XII do 7. I.
19) Jede 26. XII., 17. IV., 1. 8. V., 28. IX.; Nejede 25. XII., 16. IV. 30. IV., 7. V.; od 2.VII. do 27.VIII.

Os 4784/4		Březová n.Svit. (22:06) - Č.Třebová (22:43) <i>28 - jede v ř a t, nejede 24., 31.XII., 16., 30.IV., 7.V., 28.X., 17.XI.</i>						
①-⑤⌚	810	4781	①-⑤⌚	Březová n.Svit. - Č.Třebová	-	①-⑤⌚	CT	801/4

Sv 4790/0		Letovice (0:03) - Březová n.Svit. (0:11) <i>jede v ② - ⑤, nejede 27.XII., 18.IV., 2., 9.V., 5. - 7.VII., 28., 29.IX., 17.XI.</i>						
②-⑤ ⁴⁾	Bdmtee	4783	①-④ ³⁾	- "-	4725	②-⑤ ⁴⁾	Bohl	33063/2
②-⑤ ⁴⁾	Bdmtee	4783	①-④ ³⁾	- "-	4725	②-⑤ ⁴⁾	Bohl	33062/5
②-⑤ ²⁾	3x Bdmtee, Bdmtee275	4783	①-④ ¹⁾	- "-	4725	②-⑤ ²⁾	Bohl	33051/5

1) Nejede 26. XII., 17. IV., 1. 8. V., 4. - 6. VII., 27. - 28. IX., 16. XI.
2) Nejede 27. XII., 18. IV., 2. 9. V., 5. - 7. VII., 28. - 29. IX., 17. XI.
3) Nejede 26. XII., 17. IV., 1. 8. V., 27. - 28. IX., 16. XI., od 30. VI do 27. VIII
4) Nejede 27. XII., 18. IV., 2. 9. V., od 1. VII do 28. VIII, 28. - 29. IX., 17. XI.

Sv 4791/1		Březová n.Svit. (6:05) - Letovice (6:12) <i>jede v †, nejede 24., 25.XII., 16., 30.IV., 7.V., 5.VII., 28.IX., 28.X., 17.XI.</i>						
⌚ ²⁾	3x Bdmtee, Bdmtee275	4783	⑥ ¹⁾	- "-	4702	⌚ ²⁾	Bohl	33051/1
viz ⁴⁾	3x Bdmtee, Bdmtee275	4716	viz ³⁾	- "-	4702	viz ⁴⁾	Bohl	33051/1

1) Jede 16. 30. IV., 7. V., 5. VII.; Nejede 15. od 18. XII do 6. I, 29. IV., 6. V.
2) Jede 17. IV., 1. 8. V., 6. VII.; Nejede 16. od 19. XII do 7. I, 30. IV., 7. V.
3) Jede 25. 31. XII.
4) Jede 26. XII., 1. I.

Sv 4793/3		Skalice n.Svit. (18:38) - Brno hl.n. (19:10)						
		<i>jede v ⑤ a 4.VII., 27.IX., 16.XI., nejede 17.XI.</i>						
⑤ ²⁾	3x Bdmtee, Bdmtee275	4758	⑤ ²⁾	- " -	4731	⑤ ³⁾	Bohl	33051/5
viz ⁴⁾		4758	viz ⁴⁾	- " -	4700	viz ⁵⁾	Bohl	33051/5
1) Jede 4. VII., 27. IX., 16. XI.; Nejede 17. XI. 2) Jede 16. XI.; Nejede 17. XI. 3) Jede 17. XI.; Nejede 18. XI. 4) Jede 4. VII., 27. IX. 5) Jede 7. VII., 29. IX.								

Druh a číslo vlaku		Výchozí ŽST (odj.) - Cílová ŽST (příj.) Omezení jízdy vlaku			Poznámky			
Omezení objektu	Řada HV - SV	Od vl.	Omezení přechodu	Objekt jede ze ŽST - objekt jede do ŽST	Na vl.	Omezení přechodu	PJ (DS)	Číslo oběhu
Os 4802/2		Brno hl.n. (3:40) - Havlíčkův Brod (6:42) <i>Brno hl.n. - Jihlava jede v ✖ Jihlava - Jihlava-Bosch D. 16 - nejede 25., 26.XII., 1.I. Jihlava-Bosch D. - Havlíčkův Brod jede v ✖</i>						
① 843		Hp (4094)	†	Brno hl.n. - Havlíčkův Brod	8335	①	BoHH	831/5
②-⑤ 843		Hp (4817)	①-④	- " -	8335	②-⑤	BoHH	831/5
① 050-Bmx		Hp (4839)	†	- " -	8335	①	BoHH	034/6
②-⑤ 050-Bmx		Hp (4451)	①-④	- " -	8335	②-⑤	BoHH	034/6
✖ 943		4872	✖	Jihlava - Jihlava-Bosch D.	4873	✖	BoHH	931/1
✖ 043-Btn753		4872	✖	- " -	4873	✖	BoHH	931/1
✖ 843		4872	✖	- " -	4873	✖	BoHH	831/4
⑥ 843		4870	⑥	Jihlava - Jihlava-Bosch D.	4873	⑥	BoHH	831/4
† 050-Bmx		4870	†	Jihlava - Jihlava-Bosch D.	4873	†	BoHH	034/5, sune
† 843		4870	†	- " -	4873	†	BoHH	831/1
Os 4803/3		Jihlava (4:04) - Brno hl.n. (6:35) <i>Jihlava - Náměšť n.Osl. jede v ✖ Náměšť n.Osl. - Brno hl.n. 27 - jede v ✖, ⑥ a 5., 6.VII., 28.IX., 17.XI., nejede 18.XI.</i>						
① Bdmtee275, 2x Bdmtee		4814	†	Jihlava - Brno hl.n.	4814	①	BoHl	33058/2
① Bdmtee		4814	†	- " -	1682	①	BoHl	33063/1
②-⑤ Bdmtee275, 2x Bdmtee		4816	①-④	Jihlava - Brno hl.n.	4814	②-⑤	BoHl	33058/2
⑥ 843		4848	⑤	Náměšť n.Osl. - Brno hl.n.	4806	⑥	BoHH	831/3
⑥ 043-Btn753		4848	⑤	- " -	4806	⑥	BoHH	932/1
⑥ 943		4848	⑤	- " -	4806	⑥	BoHH	931/2
Os 4806/6		Brno hl.n. (7:35) - Jihlava (10:22)						
✖ Bt283, Bt		4405	✖	Brno hl.n. - Jihlava	8395	✖	BoHl	33076/3
✖ BDs		4405	✖	- " -	8395	✖	BoHl	33074/3
✖ Bt		4405	✖	- " -	8395	✖	BoHl	33069/3
⑥ 943		4803	⑥	Brno hl.n. - Jihlava	4811	⑥	BoHH	931/2
⑥ 043-Btn753		4803	⑥	- " -	4811	⑥	BoHH	932/1
⑥ 843		4803	⑥	- " -	4811	⑥	BoHH	831/3
† 943		Hp (4819)	⑥	Brno hl.n. - Jihlava	4811	†	BoHH	932/1
† 843		Hp (4819)	⑥	- " -	4811	†	BoHH	832/1
Os 4808/8		Brno hl.n. (9:37) - Jihlava (12:22)						
✖ 943		Hp (4827)	✖	Brno hl.n. - Jihlava	969	✖	BoHH	931/2
✖ 043-Btn753		Hp (4827)	✖	- " -	969	✖	BoHH	931/2
✖ 843		Hp (4827)	✖	- " -	969	✖	BoHH	831/3
⑥ 843		Hp (4817)	⑥	Brno hl.n. - Jihlava	4813	⑥	BoHH	831/5
⑥ 050-Bmx		Hp (4811)	⑤	- " -	4813	⑥	BoHH	034/1
⑥ 050-Bmx		Hp (4861)	⑤	- " -	4813	⑥	BoHH	034/3
† 943		Hp (4817)	⑥	Brno hl.n. - Jihlava	4813	†	BoHH	931/2
† 043-Btn753		Hp (4817)	⑥	- " -	4813	†	BoHH	931/2
† 843		Hp (4817)	†	- " -	4813	†	BoHH	831/5
Os 4809/9		Jihlava (9:30) - Brno hl.n. (12:10)						
✖ 843		981	✖	Jihlava - Brno hl.n.	4446	✖	BoHH	831/2
✖ 2x 043-Btn753		981	✖	- " -	4840	✖	BoHH	031/2
⑥ 843		981	⑥	Jihlava - Brno hl.n.	Hp (4836)	⑥	BoHH	831/2
⑥ 2x 043-Btn753		981	⑥	- " -	Hp (4810)	†	BoHH	031/2
† 843		981	†	Jihlava - Brno hl.n.	Hp (4852)	†	BoHH	831/2
† 2x 043-Btn753		981	†	- " -	Hp (4852)	†	BoHH	031/2

Os 4810/0		Brno hl.n. (11:37) - Jihlava (14:23)						
✱⑥	843	Hp (4841)	✱⑥	Brno hl.n. - Jihlava	982	✱⑥	BoHH	831/1
✱⑥	2x 043-Btn753	Hp (4835)	✱⑥	- " -	982	✱⑥	BoHH	031/1
✱	050-Bmx	4843	✱	Brno hl.n. - Jihlava	4815	✱	BoHH	034/1
①	850	Hp (4407)	①	- " -	4815	①	BoHH	833/6
②-⑤	850	4843	②-⑤	- " -	4815	②-⑤	BoHH	833/6
†	843	Hp (4839)	†	Brno hl.n. - Jihlava	982	†	BoHH	831/1
†	2x 043-Btn753	Hp (4809)	⑥	- " -	982	†	BoHH	031/1
Os 4811/1		Jihlava (11:30) - Brno hl.n. (14:12)						
✱	843	8335	✱	Jihlava - Brno hl.n.	4840	✱	BoHH	831/5
①-④	050-Bmx	8335	①-④	- " -	Hp (4826)	②-⑤	BoHH	034/6
⑤	050-Bmx	8335	⑤	- " -	Hp (4808)	⑥	BoHH	034/6
⑥	843	4806	⑥	Jihlava - Brno hl.n.	Hp (4854)	⑥	BoHH	831/3
⑥	043-Btn753	4806	⑥	- " -	Hp (4854)	⑥	BoHH	931/2
⑥	943	4806	⑥	- " -	Hp (4854)	⑥	BoHH	931/2
†	843	4806	†	Jihlava - Brno hl.n.	Hp (4490)	†	BoHH	832/1
†	943	4806	†	- " -	Hp (4490)	①	BoHH	932/1
Os 4813/3		Jihlava (13:30) - Brno hl.n. (16:12)						
✱	Bdmtee275, 2x Bdmtee	8309	✱	Jihlava - Brno hl.n.	4842	✱	Bohl	33058/3
⑥†	843	4808	⑥†	Jihlava - Brno hl.n.	4848	⑥†	BoHH	831/5
⑥	050-Bmx	4808	⑥	- " -	4848	⑥	BoHH	034/3
⑥	050-Bmx	4808	⑥	- " -	4414	⑥	BoHH	034/1
†	043-Btn753	4808	†	Jihlava - Brno hl.n.	4848	†	BoHH	931/2
†	943	4808	†	- " -	4848	†	BoHH	931/2
Os 4814/4		Brno hl.n. (13:37) - Jihlava (16:25)						
✱	2x Bdmtee, Bdmtee275	4803	✱	Brno hl.n. - Jihlava	8349	✱	Bohl	33058/2
⑥ 1)	2x Bdmtee, Bdmtee275	4843	⑥	Brno hl.n. - Jihlava	8351	⑥	Bohl	33058/3
⑥ 2)	2x Bdmtee, Bdmtee275	4859	⑤	- " -	8351	⑥	Bohl	33058/3
† 3)	Bdmtee	4825	⑥	Brno hl.n. - Jihlava	4803	①	Bohl	33063/2
†	2x Bdmtee, Bdmtee275	4815	⑥	- " -	4803	①	Bohl	33058/1
1) Jede do 11.III. a od 4.XI. 2) Jede od 18.III. do 28.X. 3) Nejede od 3.VII. do 25.VIII.								
Os 4815/5		Jihlava (15:30) - Brno hl.n. (18:10)						
①-④	850	4810	①-④	Jihlava - Brno hl.n.	Hp (4490)	②-⑤	BoHH	833/6
⑤	850	4810	⑤	- " -	4854	⑤	BoHH	833/6
①-④	050-Bmx	4810	①-④	- " -	4450	①-④	BoHH	034/1
⑤	050-Bmx	4810	⑤	- " -	4418	⑤	BoHH	034/1
⑥	Bdmtee275, 2x Bdmtee	8309	⑥	Jihlava - Brno hl.n.	4826	⑥	Bohl	33058/2
†	Bdmtee275, 2x Bdmtee	8309	†	- " -	4091	①	BoHH	33058/2
Os 4816/6		Brno hl.n. (15:37) - Jihlava (18:25)						
<i>Okříšky - Jihlava 30 - jede v ✱, ⑥ a 25.XII., 16., 30.IV., 7.V., 5., 6.VII., 28.IX., 17.XI.</i>								
①-④	2x Bdmtee, Bdmtee275	4849	①-④	Brno hl.n. - Jihlava	4803	②-⑤	Bohl	33058/1
⑤	2x Bdmtee, Bdmtee275	4849	⑤	- " -	5931	⑥	Bohl	33058/1
⑥	943	Hp (4845)	⑥	Brno hl.n. - Jihlava	4819	⑥	BoHH	932/1
⑥	843	Hp (4845)	⑥	- " -	4819	⑥	Bohl	832/1
†	843	Hp (4835)	†	Brno hl.n. - Okříšky	4880	†	BoHH	831/6
†	2x 050-Bmx	Hp (1730)	⑥	Brno hl.n. - Okříšky	4880	†	BoHH	033/5

Os 4817/7		Jihlava (17:30) - Brno hl.n. (20:10) <i>Náměšť n.Osl. - Brno hl.n. 16 - nejede 24.XII.</i>						
✖	843	983	✖	Jihlava - Brno hl.n.	Hp	✖	BoHH	831/4
†	843	983	†	- " -	4759	†	BoHH	831/4
✖†	043-Btn753	983	✖†	- " -	Hp (4858)	✖†	BoHH	931/1
✖†	943	983	✖†	- " -	Hp (4858)	✖†	BoHH	931/1
†	810	4874	Ⓞ	Jihlava - Studenec	24918	†	H.Brod	880/1
Ⓞ	843	983	Ⓞ	Jihlava - Brno hl.n.	Hp (4808)	†	BoHH	831/4
Ⓞ	043-Btn753	983	Ⓞ	- " -	Hp (4808)	†	BoHH	931/1
Ⓞ	943	983	Ⓞ	- " -	Hp (4808)	†	BoHH	931/1
Os 4819/9		Jihlava (19:38) - Brno hl.n. (22:07) <i>12 - nejede 24., 25., 31.XII.</i>						
①-④	843	4878	①-④	Jihlava - Brno hl.n.	Hp (4824)	②-⑤	BoHH	831/6
Ⓞ	843	4878	Ⓞ	- " -	Hp (4003)	Ⓞ	BoHH	831/6
①-④	2x 050-Bmx	4878	①-④	- " -	Hp (4402)	②-⑤	BoHH	033/5
Ⓞ	2x 050-Bmx	4878	Ⓞ	- " -	Hp (1922)	Ⓞ	BoHH	033/5
Ⓞ	843	4816	Ⓞ	Jihlava - Brno hl.n.	Hp (4806)	†	BoHH	832/1
Ⓞ	943	4816	Ⓞ	- " -	Hp (4806)	†	BoHH	932/1
†	843	4880	†	Jihlava - Brno hl.n.	Hp (4824)	†	BoHH	831/6
†	2x 050-Bmx	4880	†	- " -	Hp (4402)	①	BoHH	033/5
Os 4822/2		Brno hl.n. (5:37) - Třebíč (7:10) <i>27 - jede v ✖, Ⓞ a 5., 6.VII., 28.IX., 17.XI., nejede 18.XI.</i>						
① 1)	2x B	4000	①	Brno hl.n. - Třebíč	4839	①	Bohl	33068/1
① 1)	Bt, Bt283	4000	①	- " -	4839	①	Bohl	33077/1
① 2)	2x Bdmtee	4000	①	- " -	4839	①	Bohl	33059/1
① 2)	Bdmtee	4000	①	- " -	4839	①	Bohl	33062/1
②-⑤	2x Bdmtee, Bdmtee275	4859	①-④	- " -	4839	②-⑤	Bohl	33058/1
Ⓞ	943	Hp (4471)	Ⓞ	Brno hl.n. - Třebíč	4839	Ⓞ	BoHH	932/1
Ⓞ	843	Hp (4941)	Ⓞ	- " -	4839	Ⓞ	BoHH	832/1
1) Jede do 30.VI. a od 28.VIII. 2) Jede od 3.VII. do 21.VIII.								
Os 4823/3		Třebíč (3:44) - Brno hl.n. (5:10) <i>jede v ✖</i>						
✖	842	4889	①-④†	Třebíč - Brno hl.n.	Hp (1721)	✖	Vese/M	862/5
✖	050-Bmx	4854	①-④†	- " -	4824	✖	BoHH	034/4
Os 4824/4		Brno hl.n. (6:37) - Třebíč (8:10)						
✖	843	Hp (4819)	①-④†	Brno hl.n. - Třebíč	4841	✖	BoHH	831/1
✖	050-Bmx	4823	✖	- " -	4841	✖	BoHH	034/4
Ⓞ	843	4702	Ⓞ	Brno hl.n. - Třebíč	4841	Ⓞ	BoHH	831/1
Ⓞ	050-Bmx	4401	Ⓞ	- " -	4841	Ⓞ	BoHH	034/2
†	843	4825	†	Brno hl.n. - Třebíč	4841	†	BoHH	831/3
†	050-Bmx	4825	†	- " -	4841	†	BoHH	034/3
Os 4825/5		Okříšky (3:48) - Brno hl.n. (5:35)						
✖	Bdmtee275, 2x Bdmtee	4850	✖	Okříšky - Brno hl.n.	4850	✖	Bohl	33065/1
Ⓞ	Bdmtee	4836	Ⓞ	Okříšky - Brno hl.n.	1682	①	Bohl	33063/2
Ⓞ	Bdmtee275, 2x Bdmtee	4836	Ⓞ	- " -	4850	†	Bohl	33064/1
†	843	4850	Ⓞ	Okříšky - Brno hl.n.	4824	†	BoHH	831/3
†	050-Bmx	4850	Ⓞ	- " -	4824	†	BoHH	034/3

Os 4826/6		Brno hl.n. (8:37) - Náměšť n.Osl. (9:39)						
Zastávka u Brna - Náměšť n.Osl. jede v ☼ do 17.III. a od 30.X., od 18.III. do 29.X. jede denně								
☼	850	Hp (4841)	☼	Brno hl.n. - Náměšť n.Osl.	4843	☼	BoHH	833/5,6
①	050-Bmx	Hp (4843)	†	- " -	4843	①	BoHH	034/1
②-⑤	050-Bmx	Hp (4811)	①-④	- " -	4843	②-⑤	BoHH	034/1
⑥ 1)	850	4407	⑥	Brno hl.n. - Zastávka u Brna	4843	⑥	BoHH	833/5
⑥ 1)	2x 050-Bmx	4407	⑥	- " -	4843	⑥	BoHH	033/2
⑥ 2)	2x Bdmtee, Bdmtee275	4859	⑤	Brno hl.n. - Náměšť n.Osl.	4843	⑥	BoHl	33058/1
† 3)	850	4407	†	Brno hl.n. - Zastávka u Brna	4843	†	BoHH	833/1
† 3)	050-Bmx	4407	†	- " -	4843	†	BoHH	034/5
† 4)	850	4407	†	Brno hl.n. - Náměšť n.Osl.	4843	†	BoHH	833/1
† 4)	050-Bmx	4407	†	- " -	4843	†	BoHH	034/5
1) Jede do 11.III. a od 4.XI.								
2) Jede od 18.III. do 28.X.								
3) Jede do 12.III. a od 5.XI.								
4) Jede od 19.III. do 29.X.								
Os 4827/7		Náměšť n.Osl. (5:10) - Brno hl.n. (6:10)						
jede v ☼								
☼	843	4848	①-④†	Náměšť n.Osl. - Brno hl.n.	Hp (4808)	☼	BoHH	831/3
☼	043-Btn753	4848	①-④†	- " -	Hp (4808)	☼	BoHH	931/2
☼	943	4848	①-④†	- " -	Hp (4808)	☼	BoHH	931/2
Os 4829/9		Okříšky (5:25) - Brno hl.n. (7:10)						
jede v ☼								
①	Bdmtee275, 2x Bdmtee	4850	†	Okříšky - Brno hl.n.	4836	①	BoHl	33064/1
②-⑤	Bdmtee275, 2x Bdmtee	4836	①-④	- " -	4836	②-⑤	BoHl	33064/1
Os 4830/0		Brno hl.n. (10:37) - Náměšť n.Osl. (11:38)						
Zastávka u Brna - Náměšť n.Osl. jede v ☼ do 17.III. a od 30.X., od 18.III. do 29.X. jede denně								
①	2x Bdmtee, Bdmtee275	1644	①	Brno hl.n. - Náměšť n.Osl.	4845	①	BoHl	33058/1
②-⑤	2x Bdmtee, Bdmtee275	4839	②-⑤	- " -	4845	②-⑤	BoHl	33058/1
⑥ 1)	943	4839	⑥	Brno hl.n. - Zastávka u Brna	4845	⑥	BoHH	932/1
⑥ 1)	843	4839	⑥	- " -	4845	⑥	BoHH	832/1
⑥ 2)	943	4839	⑥	Brno hl.n. - Náměšť n.Osl.	4845	⑥	BoHH	932/1
⑥ 2)	843	4839	⑥	- " -	4845	⑥	BoHH	832/1
† 3)	850	1923	†	Brno hl.n. - Zastávka u Brna	4845	†	BoHH	833/3
† 3)	050-Bmx	1923	†	- " -	4845	†	BoHH	034/2
† 4)	850	1923	†	Brno hl.n. - Náměšť n.Osl.	4845	†	BoHH	833/3
† 4)	050-Bmx	1923	†	- " -	4845	†	BoHH	034/2
1) Jede do 11.III. a od 4.XI.								
2) Jede od 18.III. do 28.X.								
3) Jede do 12.III. a od 5.XI.								
4) Jede od 19.III. do 29.X.								
Os 4831/1		Zastávka u Brna (7:14) - Brno hl.n. (7:44)						
jede v ☼								
①	850	4890	①	Zastávka u Brna - Brno hl.n.	Hp (4444)	①	BoHH	833/1
②-⑤	850	4890	②-⑤	- " -	Hp (4408)	②-⑤	BoHH	833/5
☼	2x 050-Bmx	4890	☼	- " -	Hp (4832)	☼	BoHH	033/5

Os 4832/2		Brno hl.n. (12:37) - Okříšky (14:34)							
		Zastávka u Brna - Náměšť n.Osl. jede v ☼ do 17.III. a od 30.X., od 18.III. do 29.X. jede denně							
		Náměšť n.Osl. - Okříšky jede v ☼							
☼	843	Hp (4835)	☼	Brno hl.n. - Okříšky	4878	☼	BoHH	831/6	
☼	2x 050-Bmx	Hp (4831)	☼	- " -	4878	☼	BoHH	033/5	
Ⓞ 1)	843	1923	Ⓞ	Brno hl.n. - Zastávka u Brna	4847	Ⓞ	BoHH	831/6	
Ⓞ 1)	050-Bmx	1923	Ⓞ	- " -	4847	Ⓞ	BoHH	034/5	
Ⓞ 2)	843	1923	Ⓞ	Brno hl.n. - Náměšť n.Osl.	4847	Ⓞ	BoHH	831/6	
Ⓞ 2)	050-Bmx	1923	Ⓞ	- " -	4847	Ⓞ	BoHH	034/5	
† 3)	842	Hp (4702)	†	Brno hl.n. - Zastávka u Brna	4847	†	Vese/M	862/4	
† 3)	050-Bmx	4841	†	- " -	4847	†	BoHH	034/3	
† 4)	842	Hp (4702)	†	Brno hl.n. - Náměšť n.Osl.	4847	†	Vese/M	862/4	
† 4)	050-Bmx	4841	†	- " -	4847	†	BoHH	034/3	
1) Jede do 11.III. a od 4.XI.									
2) Jede od 18.III. do 28.X.									
3) Jede do 12.III. a od 5.XI.									
4) Jede od 19.III. do 29.X.									
Os 4834/4		Brno hl.n. (14:04) - Zastávka u Brna (14:37)							
		jede v ☼							
☼	2x Bdmtee, Bdmtee275	4845	☼	Brno hl.n. - Zastávka u Brna	4849	☼	Bohl	33058/1	
Os 4835/5		Náměšť n.Osl. (7:05) - Brno hl.n. (8:10)							
①	843	4848	†	Náměšť n.Osl. - Brno hl.n.	Hp (4832)	①	BoHH	831/6	
②-Ⓞ	843	4852	☼	- " -	Hp (4832)	②-Ⓞ	BoHH	831/6	
☼Ⓞ	2x 043-Btn753	4852	☼†	- " -	Hp (4810)	☼Ⓞ	BoHH	031/1	
†	843	4848	Ⓞ	Náměšť n.Osl. - Brno hl.n.	Hp (4816)	†	BoHH	831/6	
†	050-Bmx	4848	Ⓞ	- " -	Hp (4107)	①	Bohl	034/4	
Os 4836/6		Brno hl.n. (14:38) - Okříšky (16:40)							
		Zastávka u Brna - Náměšť n.Osl. jede v ☼ do 17.III. a od 30.X., od 18.III. do 29.X. jede denně							
		Náměšť n.Osl. - Okříšky jede v ☼							
①-④	2x Bdmtee, Bdmtee275	4829	①-④	Brno hl.n. - Okříšky	4829	①-④	Bohl	33064/1	
Ⓞ	Bdmtee	4004	Ⓞ	- " -	4825	Ⓞ	Bohl	33063/2	
Ⓞ	2x Bdmtee, Bdmtee275	4829	Ⓞ	- " -	4825	Ⓞ	Bohl	33064/1	
Ⓞ 1)	843	Hp (4809)	Ⓞ	Brno hl.n. - Zastávka u Brna	4851	Ⓞ	BoHH	831/2	
Ⓞ 1)	050-Bmx	Hp (4841)	Ⓞ	- " -	4851	Ⓞ	BoHH	034/2	
Ⓞ 2)	843	Hp (4809)	Ⓞ	Brno hl.n. - Náměšť n.Osl.	4851	Ⓞ	BoHH	831/2	
Ⓞ 2)	050-Bmx	Hp (4841)	Ⓞ	- " -	4851	Ⓞ	BoHH	034/2	
† 3)	850	4845	†	Brno hl.n. - Zastávka u Brna	4851	†	BoHH	833/3	
† 3)	050-Bmx	4845	†	- " -	4851	†	BoHH	034/2	
† 4)	850	4845	†	Brno hl.n. - Náměšť n.Osl.	4851	†	BoHH	833/3	
† 4)	050-Bmx	4845	†	- " -	4851	†	BoHH	034/2	
1) Jede do 11.III. a od 4.XI.									
2) Jede od 18.III. do 28.X.									
3) Jede do 12.III. a od 5.XI.									
4) Jede od 19.III. do 29.X.									
Os 4838/8		Brno hl.n. (15:05) - Zastávka u Brna (15:34)							
		jede v ☼							
☼	943	969	☼	Brno hl.n. - Zastávka u Brna	4851	☼	BoHH	931/2	
☼	043-Btn753	969	☼	- " -	4851	☼	BoHH	931/2	
☼	843	969	☼	- " -	4851	☼	BoHH	831/3	

Os 4839/9		Třebíč (7:33) - Brno hl.n. (9:10)							
① 1)	Bt283, Bt	4822	①	Třebíč - Brno hl.n.	4001	①	Bohl	33077/1	
① 1)	2x B	4822	①	- " -	4001	①	Bohl	33068/1	
① 2)	2x Bdmtee	4822	①	- " -	4001	①	Bohl	33059/1	
① 2)	Bdmtee	4822	①	- " -	1682	⑤	Bohl	33062/1	
②-⑤	Bdmtee275, 2x Bdmtee	4822	②-⑤	- " -	4830	②-⑤	Bohl	33058/1	
⑥	843	4822	⑥	Třebíč - Brno hl.n.	4830	⑥	BoHH	832/1	
⑥	943	4822	⑥	- " -	4830	⑥	BoHH	932/1	
†	843	4873	†	Třebíč - Brno hl.n.	Hp (4810)	†	BoHH	831/1	
†	050-Bmx	4873	†	- " -	Hp (4802)	①	BoHH	034/5	
1) Jede do 30.VI. a od 28.VIII. 2) Jede od 3.VII. do 21.VIII.									
Os 4840/0		Brno hl.n. (16:04) - Zastávka u Brna (16:36)							
②9 - jede v †, nejede 27. - 30.XII.									
‡	843	4811	‡	Brno hl.n. - Zastávka u Brna	4853	‡	BoHH	831/5	
‡	2x 043-Btn753	4809	‡	- " -	4853	‡	BoHH	031/2	
Os 4841/1		Třebíč (8:39) - Brno hl.n. (10:10)							
‡⑥	843	4824	‡⑥	Třebíč - Brno hl.n.	Hp (4810)	‡⑥	BoHH	831/1	
†	843	4824	†	- " -	Hp (4858)	†	BoHH	831/3	
‡	050-Bmx	4824	‡	Třebíč - Brno hl.n.	4446	‡	BoHH	034/4	
⑥†	050-Bmx	4824	⑥†	- " -	4832	⑥†	BoHH	034/2,3	
Os 4842/2		Brno hl.n. (16:37) - Náměšť n.Osl. (17:38)							
Zastávka u Brna - Náměšť n.Osl. jede v ‡ do 17.III. a od 30.X., od 18.III. do 29.X. jede denně									
‡	2x Bdmtee, Bdmtee275	4813	‡	Brno hl.n. - Náměšť n.Osl.	4859	‡	Bohl	33058/3	
⑥ 1)	843	4847	⑥	Brno hl.n. - Zastávka u Brna	4859	⑥	BoHH	831/6	
⑥ 1)	050-Bmx	4847	⑥	- " -	4859	⑥	BoHH	034/5	
⑥ 2)	843	4847	⑥	Brno hl.n. - Náměšť n.Osl.	4859	⑥	BoHH	831/6	
⑥ 2)	050-Bmx	4847	⑥	- " -	4859	⑥	BoHH	034/5	
† 3)	842	4847	†	Brno hl.n. - Zastávka u Brna	4859	†	Vese/M	862/4	
† 3)	050-Bmx	4847	†	- " -	4859	†	BoHH	034/3	
† 4)	842	4847	†	Brno hl.n. - Náměšť n.Osl.	4859	†	Vese/M	862/4	
† 4)	050-Bmx	4847	†	- " -	4859	†	BoHH	034/3	
1) Jede do 11.III. a od 4.XI. 2) Jede od 18.III. do 28.X. 3) Jede do 12.III. a od 5.XI. 4) Jede od 19.III. do 29.X.									
Os 4843/3		Náměšť n.Osl. (10:08) - Brno hl.n. (11:10)							
Náměšť n.Osl. - Zastávka u Brna jede v ‡ do 17.III. a od 30.X., od 18.III. do 29.X. jede denně									
①	850	4826	①	Náměšť n.Osl. - Brno hl.n.	Hp (4408)	①	BoHH	833/5	
②-⑤	850	4826	②-⑤	- " -	4810	②-⑤	BoHH	833/6	
‡	050-Bmx	4826	‡	- " -	4810	‡	BoHH	034/1	
⑥ 1)	850	4826	⑥	Zastávka u Brna - Brno hl.n.	Hp (4408)	⑥	BoHH	833/5	
⑥ 1)	2x 050-Bmx	4826	⑥	- " -	Hp (4408)	⑥	BoHH	033/2	
⑥ 2)	Bdmtee275, 2x Bdmtee	4826	⑥	Náměšť n.Osl. - Brno hl.n.	4814	⑥	Bohl	33058/1	
† 3)	850	4826	†	Zastávka u Brna - Brno hl.n.	Hp (4408)	†	BoHH	833/1	
† 3)	050-Bmx	4826	†	- " -	Hp (4826)	①	BoHH	034/6	
† 4)	850	4826	†	Náměšť n.Osl. - Brno hl.n.	Hp (4408)	†	BoHH	833/1	
† 4)	050-Bmx	4826	†	- " -	Hp (4826)	①	BoHH	034/6	
1) Jede do 11.III. a od 4.XI. 2) Jede od 18.III. do 28.X. 3) Jede do 12.III. a od 5.XI. 4) Jede od 19.III. do 29.X.									
Os 4844/4		Brno hl.n. (17:05) - Zastávka u Brna (17:34)							
②9 - jede v ‡, nejede 27. - 30.XII.									
‡	842	Hp (4112)	‡	Brno hl.n. - Zastávka u Brna	4855	‡	Vese/M	862/4	
‡	050-Bmx	24281	‡	- " -	4855	‡	BoHH	034/3	

Os 4845/5		Náměšť n.Osl. (11:57) - Brno hl.n. (13:10)						
<i>Náměšť n.Osl. - Zastávka u Brna jede v ☒ a od 17.III. a od 30.X., od 18.III. do 29.X. jede denně</i>								
☒	Bdmtee275, 2x Bdmtee	4830	☒	Náměšť n.Osl. - Brno hl.n.	4834	☒	Bohl	33058/1
Ⓞ 1)	843	4830	Ⓞ	Náměšť n.Osl. - Brno hl.n.	Hp (4816)	Ⓞ	BoHH	832/1
Ⓞ 1)	943	4830	Ⓞ	- " -	Hp (4816)	Ⓞ	BoHH	932/1
Ⓞ 2)	843	4830	Ⓞ	Zastávka u Brna - Brno hl.n.	Hp (4816)	Ⓞ	BoHH	832/1
Ⓞ 2)	943	4830	Ⓞ	- " -	Hp (4816)	Ⓞ	BoHH	932/1
† 3)	850	4830	†	Náměšť n.Osl. - Brno hl.n.	4836	†	BoHH	833/3
† 3)	050-Bmx	4830	†	- " -	4836	†	BoHH	034/2
† 4)	850	4830	†	Zastávka u Brna - Brno hl.n.	4836	†	BoHH	833/3
† 4)	050-Bmx	4830	†	- " -	4836	†	BoHH	034/2
1) Jede do 11.III. a od 4.XI.								
2) Jede od 18.III. do 28.X.								
3) Jede do 12.III. a od 5.XI.								
4) Jede od 19.III. do 29.X.								
Os 4847/7		Náměšť n.Osl. (13:57) - Brno hl.n. (15:10)						
<i>Náměšť n.Osl. - Zastávka u Brna jede v Ⓞ a † od 18.III. do 29.X. Zastávka u Brna - Brno hl.n. ☒ - jede v Ⓞ a †</i>								
Ⓞ 1)	843	4832	Ⓞ	Zastávka u Brna - Brno hl.n.	4842	Ⓞ	BoHH	831/6
Ⓞ 1)	050-Bmx	4832	Ⓞ	- " -	4842	Ⓞ	BoHH	034/5
Ⓞ 2)	843	4832	Ⓞ	Náměšť n.Osl. - Brno hl.n.	4842	Ⓞ	BoHH	831/6
Ⓞ 2)	050-Bmx	4832	Ⓞ	- " -	4842	Ⓞ	BoHH	034/5
† 3)	842	4832	†	Zastávka u Brna - Brno hl.n.	4842	†	Vese/M	862/4
† 3)	050-Bmx	4832	†	- " -	4842	†	BoHH	034/3
† 4)	842	4832	†	Náměšť n.Osl. - Brno hl.n.	4842	†	Vese/M	862/4
† 4)	050-Bmx	4832	†	- " -	4842	†	BoHH	034/3
1) Jede do 11.III. a od 4.XI.								
2) Jede od 18.III. do 28.X.								
3) Jede do 12.III. a od 5.XI.								
4) Jede od 19.III. do 29.X.								
Os 4848/8		Brno hl.n. (17:37) - Náměšť n.Osl. (18:39)						
①-④	843	Hp (4449)	①-④	Brno hl.n. - Náměšť n.Osl.	4827	②-⑤	BoHH	831/2
①-④	943	4851	①-④	- " -	4827	②-⑤	BoHH	931/2
①-④	043-Btn753	4851	①-④	- " -	4827	②-⑤	BoHH	931/2
Ⓞ	843	Hp (4449)	Ⓞ	Brno hl.n. - Náměšť n.Osl.	4803	Ⓞ	BoHH	831/2
Ⓞ	943	4851	Ⓞ	- " -	4803	Ⓞ	BoHH	931/2
Ⓞ	043-Btn753	4851	Ⓞ	- " -	4803	Ⓞ	BoHH	931/2
Ⓞ	843	4813	Ⓞ	Brno hl.n. - Náměšť n.Osl.	4835	†	BoHH	831/5
Ⓞ	050-Bmx	4813	Ⓞ	- " -	4835	†	BoHH	034/3
†	943	4813	†	Brno hl.n. - Náměšť n.Osl.	4872	①	BoHH	931/2
†	043-Btn753	4813	†	- " -	4872	①	BoHH	931/2
†	843	4813	†	- " -	4835	①	BoHH	831/5
Os 4849/9		Zastávka u Brna (14:53) - Brno hl.n. (15:23)						
<i>jede v ☒</i>								
☒	Bdmtee275, 2x Bdmtee	4834	☒	Zastávka u Brna - Brno hl.n.	4816	☒	Bohl	33058/1
Os 4850/0		Brno hl.n. (18:37) - Okříšky (20:31)						
☒	2x Bdmtee, Bdmtee275	4825	☒	Brno hl.n. - Okříšky	4825	☒	Bohl	33065/1
Ⓞ	843	4851	Ⓞ	Brno hl.n. - Okříšky	4825	†	BoHH	831/2
Ⓞ	050-Bmx	4851	Ⓞ	- " -	4825	†	BoHH	034/2
†	2x Bdmtee, Bdmtee275	4825	Ⓞ	- " -	4829	①	Bohl	33064/1

Os 4851/1		Náměšť n.Osl. (15:57) - Brno hl.n. (17:13)							
<i>Náměšť n.Osl. - Zastávka u Brna jede v ⑥ a † od 18.III. do 29.X.</i>									
✖	843	4838	✖	Zastávka u Brna - Brno hl.n.	Hp (4858)	✖	BoHH	831/3	
✖	043-Btn753	4838	✖	- " -	4848	✖	BoHH	931/2	
✖	943	4838	✖	- " -	4848	✖	BoHH	931/2	
⑥ 1)	843	4836	⑥	Zastávka u Brna - Brno hl.n.	4850	⑥	BoHH	831/2	
⑥ 1)	050-Bmx	4836	⑥	- " -	4850	⑥	BoHH	034/2	
⑥ 2)	843	4836	⑥	Náměšť n.Osl. - Brno hl.n.	4850	⑥	BoHH	831/2	
⑥ 2)	050-Bmx	4836	⑥	- " -	4850	⑥	BoHH	034/2	
† 3)	850	4836	†	Zastávka u Brna - Brno hl.n.	Hp (4440)	†	BoHH	833/3	
† 3)	050-Bmx	4836	†	- " -	Hp (Sv)	①	BoHH	034/2	
† 4)	850	4836	†	Náměšť n.Osl. - Brno hl.n.	Hp (4440)	†	BoHH	833/3	
† 4)	050-Bmx	4836	†	- " -	Hp (Sv)	①	BoHH	034/2	
1) Jede do 11.III. a od 4.XI.									
2) Jede od 18.III. do 28.X.									
3) Jede do 12.III. a od 5.XI.									
4) Jede od 19.III. do 29.X.									
Os 4852/2		Brno hl.n. (19:37) - Náměšť n.Osl. (20:39)							
<i>28 - jede v ✖ a †, nejede 24., 31.XII., 16., 30.IV., 7.V., 28.X., 17.XI.</i>									
✖	843	Hp (4853)	✖	Brno hl.n. - Náměšť n.Osl.	4835	②-⑥	BoHH	831/5	
✖	2x 043-Btn753	Hp (4853)	✖	- " -	4835	②-⑥	BoHH	031/2	
†	843	Hp (4809)	†	Brno hl.n. - Náměšť n.Osl.	4827	①	BoHH	831/2	
†	2x 043-Btn753	Hp (4809)	†	- " -	4835	①	BoHH	031/2	
Os 4853/3		Zastávka u Brna (16:55) - Brno hl.n. (17:35)							
<i>29 - jede v ✖, nejede 27. - 30.XII.</i>									
✖	843	4840	✖	Zastávka u Brna - Brno hl.n.	Hp (4852)	✖	BoHH	831/5	
✖	2x 043-Btn753	4840	✖	- " -	Hp (4852)	✖	BoHH	031/2	
Os 4854/4		Brno hl.n. (20:37) - Okříšky (22:37)							
<i>Brno hl.n. - Náměšť n.Osl. 16 - nejede 24.XII.</i>									
<i>Náměšť n.Osl. - Okříšky 23 - jede v ✖ a †, nejede 24., 31.XII., 16., 30.IV., 7.V., 28.X., 17.XI.</i>									
①-④	842	4855	①-④	Brno hl.n. - Okříšky	4889	①-④	Vese/M	862/4	
⑤	850	4815	⑤	- " -	4889	⑤	BoHH	833/6	
①-④	050-Bmx	4855	①-④	Brno hl.n. - Třebíč	4823	②-⑤	BoHH	034/3	
⑤	050-Bmx	4855	⑤	- " -	4870	⑥	BoHH	034/3	
⑥	943	Hp (4811)	⑥	Brno hl.n. - Náměšť n.Osl.	4874	†	BoHH	931/2	
⑥	043-Btn753	Hp (4811)	⑥	- " -	4874	†	BoHH	931/2	
⑥	843	Hp (4811)	⑥	Brno hl.n. - Náměšť n.Osl.	4874	†	BoHH	831/3	
†	842	4859	†	Brno hl.n. - Okříšky	4889	†	Vese/M	862/4	
†	050-Bmx	4859	†	Brno hl.n. - Třebíč	4823	①	BoHH	034/3	
Os 4855/5		Zastávka u Brna (17:55) - Brno hl.n. (18:27)							
<i>29 - jede v ✖, nejede 27. - 30.XII.</i>									
①-④	842	4844	①-④	Zastávka u Brna - Brno hl.n.	4854	①-④	Vese/M	862/4	
⑤	842	4844	⑤	- " -	4418	⑤	Vese/M	862/4	
✖	050-Bmx	4844	✖	- " -	4854	✖	BoHH	034/3	
Os 4856/6		Brno hl.n. (21:38) - Zastávka u Brna (22:09)							
<i>29 - jede v ✖, nejede 27. - 30.XII.</i>									
✖	850	4417	✖	Brno hl.n. - Zastávka u Brna	4861	✖	BoHH	833/3	
✖	050-Bmx	4451	✖	- " -	4861	✖	BoHH	034/2	
Os 4858/8		Brno hl.n. (22:47) - Okříšky (0:31)							
<i>12 - nejede 24., 25., 31.XII.</i>									
①-④†	943	Hp (4817)	①-④†	Brno hl.n. - Třebíč	4872	✖	BoHH	931/1	
①-④†	043-Btn753	Hp (4817)	①-④†	- " -	4872	✖	BoHH	931/1	
①-④	843	Hp (4851)	①-④	- " -	4872	②-⑤	BoHH	831/3	
†	843	Hp (4841)	†	- " -	4872	①	BoHH	831/3	
⑤	943	Hp (4817)	⑤	Brno hl.n. - Třebíč	4876	⑥	BoHH	931/1	
⑤	043-Btn753	Hp (4817)	⑤	- " -	4876	⑥	BoHH	931/1	
⑤	843	Hp (4851)	⑤	- " -	4870	⑥	BoHH	831/3	
⑥	843	Hp (4859)	⑥	Brno hl.n. - Okříšky	Lv Ok-Tr	†	BoHH	831/6	
⑥	050-Bmx	4447	⑥	Brno hl.n. - Třebíč	4870	†	BoHH	034/5	

Os 4859/9		Náměšť n.Osl. (17:57) - Brno hl.n. (19:10)						
<i>Náměšť n.Osl. - Zastávka u Brna jede v ř a od 30.X., od 18.III. do 29.X. jede denně</i>								
①-④	Bdmtee275, 2x Bdmtee	4842	①-④	Náměšť n.Osl. - Brno hl.n.	4822	②-⑤	Bohl	33058/3
⑤ 5)	Bdmtee275, 2x Bdmtee	4842	⑤	- " -	4814	⑥	Bohl	33058/3
⑤ 6)	Bdmtee275, 2x Bdmtee	4842	⑤	- " -	4826	⑥	Bohl	33058/3
⑥ 1)	843	4842	⑥	Zastávka u Brna - Brno hl.n.	Hp (4858)	⑥	BoHH	831/6
⑥ 1)	050-Bmx	4842	⑥	- " -	4418	⑥	BoHH	034/5
⑥ 2)	843	4842	⑥	Náměšť n.Osl. - Brno hl.n.	Hp (4858)	⑥	BoHH	831/6
⑥ 2)	050-Bmx	4842	⑥	- " -	4418	⑥	BoHH	034/5
† 3)	842	4842	†	Zastávka u Brna - Brno hl.n.	4854	†	Vese/M	862/4
† 3)	050-Bmx	4842	†	- " -	4854	†	BoHH	034/3
† 4)	842	4842	†	Náměšť n.Osl. - Brno hl.n.	4854	†	Vese/M	862/4
† 4)	050-Bmx	4842	†	- " -	4854	†	BoHH	034/3
1) Jede do 11.III. a od 4.XI.								
2) Jede od 18.III. do 28.X.								
3) Jede do 12.III. a od 5.XI.								
4) Jede od 19.III. do 29.X.								
5) Jede do 10.III. a od 3.XI.								
6) Jede od 24.III. do 27.X.								
Os 4861/1		Zastávka u Brna (22:23) - Brno hl.n. (22:52)						
<i>☒ - jede v ř, nejede 27. - 30.XII.</i>								
☒	850	4856	☒	Zastávka u Brna - Brno hl.n.	Hp	☒	BoHH	833/3
①-④	050-Bmx	4856	①-④	- " -	Hp (Sv)	②-⑤	BoHH	034/2
⑤	050-Bmx	4856	⑤	- " -	Hp (4808)	⑥	BoHH	034/2
Os 4870/0		Třebíč (4:05) - Jihlava (4:59)						
<i>jede v ⑥, ⑦ a 17.IV., 1., 8.V., 5., 6.VII., 28.IX., 17.XI., nejede 25.XII., 1.I.</i>								
⑥	843	4858	⑤	Třebíč - Jihlava	4802	⑥	BoHH	831/4
⑥	050-Bmx	4854	⑤	- " -	1661	⑥	BoHH	034/4
⑥	850	4889	⑤	- " -	1661	⑥	BoHH	833/1
⑦	843	LvOk-Tr	⑦	Třebíč - Jihlava	4802	⑦	BoHH	831/1
⑦	050-Bmx	4858	⑥	- " -	4802	⑦	BoHH	034/5
Os 4872/2		Třebíč (4:22) - Jihlava (5:17)						
<i>jede v ř</i>								
☒	943	4858	①-④†	Třebíč - Jihlava	4802	☒	BoHH	931/1
☒	043-Btn753	4858	①-④†	- " -	4802	☒	BoHH	931/1
☒	843	4858	①-④†	- " -	4802	☒	BoHH	831/4
Os 4873/3		Jihlava-Bosch D. (6:14) - Třebíč (7:20)						
<i>Jihlava-Bosch D. - Jihlava ☒ - nejede 25., 26.XII., 1.I.</i>								
☒⑥	843	4802	☒⑥	Jihlava-Bosch D. - Třebíč	4876	☒⑥	BoHH	831/4
☒	043-Btn753	4802	☒	- " -	4876	☒	BoHH	931/1
☒	943	4802	☒	- " -	4876	☒	BoHH	931/1
†	843	4802	†	Jihlava-Bosch D. - Třebíč	4839	†	BoHH	831/1
†	050-Bmx	4802	†	- " -	4839	†	BoHH	034/5, sune
Os 4874/4		Kralice n.Osl. (5:34) - Jihlava (7:16)						
<i>Kralice n.Osl. - Náměšť n.Osl. jede v ř</i>								
①-③	810	24921	①-③	Kralice n.Osl. - Jihlava	4875	①-③	H.Brod	880/1
④	810	24921	④	- " -	28309	④	H.Brod	880/1
⑤	810	24921	⑤	- " -	28309	⑤	H.Brod	879/2
☒	010-Btax	24921	☒	Kralice n.Osl. - Jihlava	4875	☒	H.Brod	076/1
⑥	810	24923	⑥	Náměšť n.Osl. - Jihlava	4817	†	H.Brod	880/1
†	943	4854	⑥	Náměšť n.Osl. - Třebíč	4876	†	BoHH	931/1
†	043-Btn753	4854	⑥	- " -	4876	†	BoHH	931/1
†	843	4854	⑥	- " -	4876	†	BoHH	831/4
†	810	Lv Ok-Tř	†	Třebíč - Jihlava	24805	†	Znojmo	852/4

Os 4875/5		Jihlava (14:51) - Třebíč (15:58)						
		<i>jede v *</i>						
①-③	810	4874	①-③	Jihlava - Třebíč	24916/7	①-③	H.Brod	880/1
④	810	8336	④	- " -	24916/7	④	H.Brod	879/2
⑤	810	28304	⑤	- " -	24916/7	⑤	H.Brod	880/1
*	010-Btax	4874	*	- " -	24916/7	*	H.Brod	076/1
Os 4876/6		Třebíč (7:35) - Jihlava (8:28)						
*	943	4873	*	Třebíč - Jihlava	980	*	BoHH	931/1
*	043-Btn753	4873	*	- " -	980	*	BoHH	931/1
*	843	4873	*	- " -	980	*	BoHH	831/4
⑥	943	4858	⑤	Třebíč - Jihlava	980	⑥	BoHH	931/1
⑥	043-Btn753	4858	⑤	- " -	980	⑥	BoHH	931/1
⑥	843	4873	⑥	- " -	980	⑥	BoHH	831/4
†	943	4874	†	Třebíč - Jihlava	980	†	BoHH	931/1
†	043-Btn753	4874	†	- " -	980	†	BoHH	931/1
†	843	4874	†	- " -	980	†	BoHH	831/4
Os 4878/8		Okříšky (16:22) - Jihlava (17:02)						
		<i>jede v *</i>						
*	843	4832	*	Okříšky - Jihlava	4819	*	BoHH	831/6
*	2x 050-Bmx	4832	*	- " -	4819	*	BoHH	033/5
Os 4879/9		Jihlava (22:41) - Okříšky (23:13)						
		<i>12 - nejede 24., 25., 31.XII.</i>						
①-④†	810	24820	①-④†	Jihlava - Okříšky	24801	*	Znojmo	852/3
⑤	810	24820	⑤	- " -	24803	⑥	Znojmo	852/3
⑥	810	24820	⑥	- " -	Lv Ok-Tř	†	Znojmo	852/3
Os 4880/0		Okříšky (18:22) - Jihlava (19:03)						
		<i>22 - jede v †, nejede 24., 25.XII., 16., 30.IV., 7.V., 5., 6.VII., 28.IX., 28.X., 17.XI.</i>						
†	843	4816	†	Okříšky - Jihlava	4819	†	BoHH	831/6
†	2x 050-Bmx	4816	†	- " -	4819	†	BoHH	033/5
Os 4889/9		Okříšky (23:16) - Třebíč (23:30)						
		<i>28 - jede v * a †, nejede 24., 31.XII., 16., 30.IV., 7.V., 28.X., 17.XI.</i>						
①-④†	842	4854	①-④†	Okříšky - Třebíč	4823	*	Vese/M	862/4
⑤	850	4854	⑤	- " -	4870	⑥	BoHH	833/6
Sv 4890/0		Brno hl.n. (6:00) - Zastávka u Brna (6:35)						
		<i>jede v *</i>						
*	850	4401	*	Brno hl.n. - Zastávka u Brna	4831	*	BoHH	833/1,5
*	2x 050-Bmx	4401	*	- " -	4831	*	BoHH	033/5

Druh a číslo vlaku		Výchozí ŽST (odj.) - Cílová ŽST (příj.)			Poznámky			
Omezení objektu		Omezení jízdy vlaku						
Řada HV - SV	Od vl.	Omezení přechodu	Objekt jede ze ŽST - objekt jede do ŽST	Na vl.	Omezení přechodu	PJ (DS)	Číslo oběhu	

Os 4900/0		Brno hl.n. (4:00) - Žďár n.Sáz. (5:20)						
		Brno hl.n. - Tišnov jede v ① a 27.XII., 18.IV., 2., 9.V., 7.VII., 29.IX., nejede 26.XII., 17.IV., 1., 8.V. Tišnov - Žďár n.Sáz. jede v ⑤						
① 2)	Bdmtee275, 3x Bdmtee	1736	⑦ 1)	Brno hl.n. - Žďár n.Sáz.	4603	① 2)	Bohl	33052/1
viz 8)	Bdmtee275, 3x Bdmtee	-	viz 8)	- " -	4603	viz 8)	Bohl	33052/1
① 7)	2x Bdmtee	4905	⑤	- " -	4603	① 7)	Bohl	33059/1
②-⑤ 4)	Bdmtee275, 3x Bdmtee	4950	①-④ 3)	Tišnov - Žďár n.Sáz.	4603	②-⑤ 4)	Bohl	33052/1
②-⑤ 6)	2x Bdmtee	4950	①-④ 5)	- " -	4603	②-⑤ 6)	Bohl	33059/1

1) Jede 26. XII., 17. IV., 1. 8. V.; Nejede 25. XII., 16. 30. IV., 7. V.
2) Jede 27. XII., 18. IV., 2. 9. V.; Nejede 26. XII., 17. IV., 1. 8. V.
3) Nejede 26. XII., 17. IV., 1. 8. V., 4. - 6. VII., 27. - 28. IX., 16. XI.
4) Nejede 27. XII., 18. IV., 2. 9. V., 5. - 7. VII., 28. - 29. IX., 17. XI.
5) Nejede 26. XII., 17. IV., 1. 8. V., 27. - 28. IX., 16. XI., od 30. VI do 27. VIII
6) Nejede 27. XII., 18. IV., 2. 9. V., od 1. VII do 28. VIII, 28. - 29. IX., 17. XI.
7) Nejede 26. XII., 17. IV., 1. 8. V.; Jede 27. XII., 18. IV., 2., 9. V., 29. IX.; Nejede 3. VII. - 21. VIII.
8) Jede 7. VII., 29. IX.

Os 4901/1		Žďár n.Sáz. (4:45) - Vranovice (6:52)						
		Žďár n.Sáz. - Tišnov jede v ⑤						
① 11)	3x Bdmtee, Bdmtee275	4906	⑦ 10)	Žďár n.Sáz. - Vranovice	4904	① 11)	Bohl	33051/3
viz 17)	3x Bdmtee, Bdmtee275	Sv 4906	viz 18)	- " -	4904	viz 17)	Bohl	33051/3
① 13)	Bdmtee	4906	⑦ 12)	- " -	4904	① 13)	Bohl	33062/3
viz 19)	Bdmtee	Sv 4906	viz 20)	- " -	4904	viz 19)	Bohl	33062/3
②-⑤ 15)	3x Bdmtee, Bdmtee275	4616	①-④ 14)	- " -	4904	②-⑤ 15)	Bohl	33051/3
②-⑤ 8)	Bdmtee	4616	①-④ 16)	- " -	4904	②-⑤ 8)	Bohl	33062/3
viz 1)	3x Bdmtee, Bdmtee275	4948	viz 9)	Tišnov - Vranovice	4621	viz 1)	Bohl	33051/4
⑥ 2)	560+4x060+560	4950	⑤	- " -	4621	⑥ 2)	BoHH	531/5
⑦ 4)	560+4x060+560	4950	⑥	- " -	4621	⑦ 4)	BoHH	531/4
viz 3)	560+4x060+560	4612	viz 6)	- " -	4621	viz 3)	BoHH	531/6
viz 5)	560+4x060+560	4948	viz 7)	- " -	4621	viz 5)	BoHH	531/4
viz 20)	560+4x060+560	4936	viz 21)	- " -	4621	viz 20)	BoHH	531/6

1) Jede 6. VII.
2) Jede 16. 30. IV., 7. V., 17. XI.
3) Jede 25. XII.
4) Jede 17. IV., 1. 8. V., 5. VII.; Nejede 25. XII., 1. I., 16. 30. IV., 7. V.
5) Jede 1. I.
6) Jede 24. XII.
7) Jede 31. XII.
8) Nejede 27. XII., 18. IV., 2. 9. V., od 1. VII do 28. VIII, 28. - 29. IX., 17. XI.
9) Jede 5. VII.
10) Jede 26. XII.; Nejede 25. XII., 16. IV., 19. XI.
11) Jede 27. XII.; Nejede 26. XII., 17. IV., 1. 8. V., 20. XI.
12) Jede 26. XII., 17. IV., 1. 8. V.; Nejede 25. XII., 16. 30. IV., 7. V.
13) Jede 27. XII., 18. IV., 2. 9. V.; Nejede 26. XII., 17. IV., 1. 8. V., od 27. VI do 27. VIII
14) Nejede 26. XII., 17. IV., 1. 8. V., 4. - 6. VII., 27. - 28. IX., 16. XI.
15) Nejede 27. XII., 18. IV., 2. 9. V., 5. - 7. VII., 28. - 29. IX., 17. XI.
16) Nejede 26. XII., 17. IV., 1. 8. V., 27. - 28. IX., 16. XI., od 30. VI do 27. VIII.
17) Jede 7. VII., 29. IX.
18) Jede 6. VII., 28. IX.
19) Jede 29. IX.
20) Jede 28. IX.
21) Jede 27. IX.

Os 4902/2		Vranovice (5:22) - Žďár n.Sáz. (7:28)						
① 2)	560+4x060+560	4937	⑦	Vranovice - Žďár n.Sáz.	4607	① 2)	BoHH	531/5
②-⑤ 3)	560+4x060+560	4691	②-⑤ 3)	- " -	4607	②-⑤ 3)	BoHH	531/5
⑥ ⑦ 4)	560+4x060+560	4620	⑥ ⑦ 4)	- " -	4607	⑥ ⑦ 4)	BoHH	532/1
viz 6)	Bdmtee275, 3x Bdmtee	4620	viz 6)	- " -	4607	viz 6)	Bohl	33052/1
viz 5)	Bdmtee275, 3x Bdmtee	4620	viz 5)	Vranovice - Brno hl.n.	4619	viz 5)	Bohl	33052/1
viz 5)	560+4x060+560	4616	viz 1)	Brno hl.n. - Žďár n.Sáz.	4607	viz 5)	BoHH	532/1

1) Jede 31. XII.
2) Nejede 26. XII., 17. IV., 1., 8. V.; Jede 27. XII., 18. IV., 2., 9. V., 7. VII., 29. IX.
3) Nejede 27. XII., 18. IV., 2., 9. V., 5. - 7. VII., 28. - 29. IX., 17. XI.
4) Jede 26. XII., 17. IV., 1. 8. V., 5. - 6. VII., 28. IX., 17. XI.
5) Jede 1. I.
6) Jede 26. XII.

Os 4904/4		Vranovice (7:18) - Žďár n.Sáz. (9:28)						
①-⑤ ²⁾	Bdmtee	4901	①-⑤ ²⁾	Vranovice - Žďár n.Sáz.	4609	①-⑤ ²⁾	Bohl	33062/3
✕	Bdmtee275, 3x	4901	✕	- "	4609	✕	Bohl	33051/3
⑥ ¹⁾	560+4x060+560	4642	⑥ ¹⁾	- "	4609	⑥ ¹⁾	BoHH	531/2
⑦ ³⁾	560+4x060+560	4642	⑦ ³⁾	- "	4609	⑦ ³⁾	BoHH	531/3

1) Jede 5.VII., 17. XI.; Nejede 18. XI.
2) Nejede 26. XII., 17. IV., 1. 8. V., od 1. VII do 27. VIII, 28. IX., 17. XI
3) Jede 26. XII., 17. IV., 1. 8. V., 6. VII.; Nejede 25. XII., 16. 30. IV., 7. V.

Os 4905/5		Žďár n.Sáz. (20:45) - Brno hl.n. (22:18)						
12 - nejede 24., 25., 31.XII.								
①-④ ⁶⁾	2x Bdmtee	4614	①-④ ⁶⁾	Žďár n.Sáz. - Brno hl.n.	4950	①-④ ⁶⁾	Bohl	33059/2
①-④ ⁵⁾	3x Bdmtee, Bdmtee275	4614	①-④ ⁵⁾	- "	4950	①-④ ⁵⁾	Bohl	33052/3
⑤ ⁹⁾	2x Bdmtee	4614	⑤ ⁹⁾	- "	-	⑤ ⁹⁾	Bohl	33059/2
⑤ ⁷⁾	3x Bdmtee, Bdmtee275	4614	⑤ ⁷⁾	- "	4616	⑥ ⁸⁾	Bohl	33052/3
viz ¹⁰⁾	3x Bdmtee, Bdmtee275	4614	viz ¹⁰⁾	- "	-	viz ¹⁰⁾	Bohl	33052/3
⑥ ¹⁾	560+4x060+560	4614	⑥ ¹⁾	- "	4605	⑥ ¹⁾	BoHH	531/6
⑦ ²⁾	560+4x060+560	4614	⑦ ²⁾	- "	4950	⑦ ²⁾	BoHH	531/5
viz ³⁾	560+4x060+560	4614	viz ³⁾	- "	4005	viz ⁴⁾	BoHH	531/6
viz ¹³⁾	560+4x060+560	4614	viz ¹³⁾	- "	4643	viz ¹³⁾	BoHH	531/5

1) Jede 16. 30. IV., 7. V., 6.VII., 17. XI.; Nejede 24. 31. XII.
2) Jede 26. XII., 17. IV., 1. 8. V.; Nejede 25. XII., 16. 30. IV., 7. V.
3) Jede 26.XII., 28.IX.
4) Jede 27.XII., 29.IX.
5) Nejede 26. XII., 17. IV., 1. 8. V., 4. - 6. VII., 27. - 28. IX., 16. XI.
6) Nejede 26. XII., 17. IV., 1. 8. V., 27. - 28. IX., 16. XI., od 30. VI do 27. VIII
7) Jede 4. VII., 16. XI.; Nejede 23. 30. XII., 17. XI.
8) Jede 11. XII., 5. VII., 17. XI.; Nejede 24. 31. XII., 18. XI.
9) Jede 27. IX., 16. XI.; Nejede 17. XI., od 1. VII. do 31. VIII.
10) Jede 23., 30. XII., 27. IX.
11) Jede 31. XII., 28. IX.
12) Jede 23. XII.
13) Jede 5.VII.

Os 4906/6		Brno hl.n. (21:57) - Žďár n.Sáz. (23:28)						
<i>Brno hl.n. - Tišnov 12 - nejede 24., 25., 31.XII.</i> <i>Tišnov - Žďár n.Sáz. 22 - jede v t, nejede 24., 25.XII., 16., 30.IV., 7.V., 5., 6.VII., 28.IX., 28.X., 17.XI.</i>								
① ¹⁾	Bdmtee275, 3x	1640	① ¹⁾	Brno hl.n. - Tišnov	4621	② ²⁾	Bohl	33053/2
②-④ ³⁾	Bdmtee275, 3x	1644	②-④ ³⁾	- "	4621	③-⑤ ⁴⁾	Bohl	33053/2
⑤ ⁵⁾	Bdmtee275, 3x	4092	⑤ ⁵⁾	- "	4991	⑤ ⁵⁾	Bohl	33053/2
⑥ ⁶⁾	Bdmtee275, 3x	1677	⑥ ⁶⁾	- "	4601	⑦	Bohl	33057 CL/1
⑥ ⁷⁾	Bdmtee275, 2x	1677	⑥ ⁷⁾	- "	4601	⑦	Bohl	33057 CZ/1
viz ¹³⁾	Bdmtee	Poh.sv IDS	viz ¹³⁾	- "	Sv 4906	viz ¹³⁾	Bohl	33062/2
viz ¹³⁾	Bdmtee275, 3x	4991	viz ¹²⁾	- "	Sv 4906	viz ¹³⁾	Bohl	33051/2
viz ¹⁴⁾	Bdmtee275, 3x	4724	viz ¹⁴⁾	- "	Sv 4906	viz ¹⁴⁾	Bohl	33051/2
viz ¹⁷⁾	Bdmtee275, 3x	1677	viz ¹⁷⁾	- "	Sv 4906	viz ¹⁷⁾	Bohl	33057 CL/1
⑦ ¹⁰⁾	Bdmtee	Poh.sv IDS	⑦ ¹⁰⁾	Brno hl.n. - Žďár n.Sáz.	4901	① ¹¹⁾	Bohl	33062/2
⑦ ⁸⁾	Bdmtee275, 3x	4724	⑦ ⁸⁾	- "	4901	① ⁹⁾	Bohl	33051/2
viz ¹⁵⁾	Bdmtee275, 3x	4646	viz ¹⁵⁾	- "	4901	viz ¹⁶⁾	Bohl	33051/2

1) Jede 27. XII., 18. IV., 2. 9. V.; Nejede 26. XII., 17. IV., 1. 8. V.
2) Jede 28. XII., 19. IV., 3. 10. V.; Nejede 27. XII., 18. IV., 2. 9. V.
3) Nejede 27. XII., 18. IV., 2. 9. V., 4. - 6. VII., 27. - 28. IX., 16. XI.
4) Nejede 28. XII., 19. IV., 3. 10. V., 5. - 7. VII., 28. - 29. IX., 17. XI.
5) Jede 4. VII., 27. IX., 16. XI.; Nejede 17. XI.
6) Jede 30. IV., 7. V.; Nejede od 11. XII do 28. IV, od 1. X do 9. XII.
7) Jede 16. IV., 17. XI.; Nejede 24. 31. XII.; Nejede od 29.IV. do 30.IX.
8) Nejede 25. XII., 16. IV., 19. XI.
9) Nejede 26. XII., 17. IV., 20. XI.
10) Jede 26. XII., 17. IV., 1. 8. V.; Nejede 25. XII., 16. 30. IV., 7. V., od 26. VI do 2. IX
11) Jede 27. XII., 18. IV., 2. 9. V.; Nejede 26. XII., 17. IV., 1. 8. V., od 27. VI do 3. IX
12) Jede 27. IX.
13) Jede 28. IX.
14) Jede 6. VII.
15) Jede 17. IV., 1. 8. V., 19. XI.
16) Jede 18. IV., 2. 9. V., 20. XI.
17) Jede 5. VII.

Os 4920/0		Vranovice (4:49) - Tišnov (6:03)						
		<i>jede v *</i>						
① ¹⁾	560+4x060+560	4939	⑦	Vranovice - Tišnov	4925	① ¹⁾	BoHH	531/2
②-⑤ ²⁾	560+4x060+560	4937	①-④	- " -	4925	②-⑤ ²⁾	BoHH	531/2
1) Jede 27. XII., 7. VII., 29. IX., 18. IV., 2. 9. V.; Nejede 26. XII., 17. IV., 1. 8. V. 2) Nejede 27. XII., 18. IV., 2. 9. V., 5. - 7. VII., 28. - 29. IX.								
Os 4921/1		Tišnov (4:31) - Vranovice (5:52)						
		<i>jede v *</i>						
①-⑤ ²⁾	3x Bdmtee, Bdmtee275	4948	①-④⑦ ¹⁾	Tišnov - Vranovice	4924	①-⑤ ²⁾	Bohl	33051/2
①-⑤ ⁴⁾	Bdmtee	4948	①-④⑦ ³⁾	- " -	4924	①-⑤ ⁴⁾	Bohl	33062/2
1) Nejede 25. XII., 16. 30. IV., 7. V., 4. - 5. VII., 27. IX., 16. XI. 2) Nejede 26. XII., 17. IV., 1. 8. V., 5. - 6. VII., 28. IX., 17. XI. 3) Nejede 25. XII., 16. 30. IV., 7. V., 27. IX., 16. XI., od 30. VI do 26. VIII. 4) Nejede 26. XII., 17. IV., 1. 8. V., od 1. VII do 27. VIII, 28. IX., 17. XI.								
Os 4922/2		Zaječí (5:31) - Tišnov (7:03)						
		<i>jede v *</i>						
① ²⁾	Bdmtee275, 3x Bdmtee	4693	⑦ ¹⁾	Zaječí - Tišnov	4945	① ²⁾	Bohl	33052/3
②-⑤ ⁴⁾	Bdmtee275, 3x Bdmtee	4939	①-④ ³⁾	- " -	4945	②-⑤ ⁴⁾	Bohl	33052/3
1) Jede 26. XII., 17. IV., 1. 8. V., 6. VII., 28. IX.; Nejede 25. XII., 16. 30. IV., 7. V. 2) Jede 27. XII., 18. IV., 2. 9. V., 7. VII., 29. IX.; Nejede 26. XII., 17. IV., 1. 8. V. 3) Nejede 26. XII., 17. IV., 1. 8. V., 4. - 6. VII., 27. - 28. IX., 16. XI. 4) Nejede 27. XII., 18. IV., 2. 9. V., 5. - 7. VII., 28. - 29. IX., 17. XI.								
Os 4923/3		Tišnov (5:21) - Vranovice (6:32)						
		<i>jede v *</i>						
① ¹⁾	560+4x060+560	4950	⑦	Tišnov - Vranovice	4652	① ¹⁾	BoHH	531/6
②-⑤ ²⁾	560+4x060+560	4936	①-④	- " -	4652	②-⑤ ²⁾	BoHH	531/6
1) Jede 27. XII., 7. VII., 29. IX., 18. IV., 2. 9. V.; Nejede 26. XII., 17. IV., 1. 8. V. 2) Nejede 27. XII., 18. IV., 2. 9. V., 5. - 7. VII., 28. - 29. IX.								
Os 4924/4		Vranovice (6:22) - Tišnov (7:33)						
①-⑤ ³⁾	Bdmtee	4921	①-⑤ ³⁾	Vranovice - Tišnov	4623	①-⑤ ³⁾	Bohl	33062/2
*	Bdmtee275, 3x Bdmtee	4921	*	- " -	4623	*	Bohl	33051/2
⑥ ⁴⁾	Bdmtee275, 3x Bdmtee	4640	⑥ ⁴⁾	- " -	4623	⑥ ⁴⁾	Bohl	33052/3
viz ⁶⁾	Bdmtee275, 3x Bdmtee	4937	viz ⁵⁾	- " -	4623	viz ⁶⁾	Bohl	33051/2
⑦ ²⁾	560+4x060+560	4937	⑥	- " -	4623	⑦ ²⁾	BoHH	531/6
viz ¹⁾	560+4x060+560	4640	viz ¹⁾	- " -	4623	viz ¹⁾	BoHH	532/1
viz ⁷⁾	560+4x060+560	4937	viz ⁸⁾	Vranovice - Brno hl. n.	4734	viz ⁷⁾	BoHH	531/3
viz ⁷⁾	560+4x060+560	4731	viz ⁷⁾	Brno hl.n. - Tišnov	4623	viz ⁷⁾	BoHH	531/5
1) Jede 6. VII. 2) Jede 18. XI.; Nejede 25. XII., 19. XI. 3) Nejede 26. XII., 17. IV., 1. 8. V., od 1. VII do 27. VIII, 28. IX., 17. XI. 4) Jede 5. VII., 28. IX., 17. XI.; Nejede 18. XI. 5) Jede 16. 30. IV., 7. V., 18. XI. 6) Jede 17. IV., 1. 8. V., 19. XI. 7) Jede 26. XII. 8) Jede 25. XII.								
Os 4925/5		Tišnov (6:21) - Vranovice (7:32)						
		<i>jede v *</i>						
*	560+4x060+560	4920	*	Tišnov - Vranovice	4654	*	BoHH	531/2
Os 4926/6		Vranovice (12:18) - Tišnov (13:33)						
*	560+4x060+560	4653	*	Vranovice - Tišnov	4929	*	BoHH	531/6
⑥⑦ ²⁾	560+4x060+560	4653	⑥⑦ ²⁾	- " -	4627	⑥⑦ ²⁾	BoHH	531/5
viz ¹⁾	Bdmtee275, 3x Bdmtee	4653	viz ¹⁾	- " -	4627	viz ¹⁾	Bohl	33051/4
1) Jede 16. 30. IV., 7. V., 18. XI. 2) Jede 26. XII., 17. IV., 1. 8. V., 5. - 6. VII., 28. IX., 17. XI.; Nejede 16., 30. IV., 7. V., 18. XI.								
Os 4928/8		Vranovice (13:41) - Tišnov (15:03)						
		<i>jede v *</i>						
*	560+4x060+560	4655	*	Vranovice - Tišnov	4931	*	BoHH	531/1
Os 4929/9		Tišnov (14:11) - Vranovice (15:22)						
		<i>jede v *</i>						
*	560+4x060+560	4926	*	Tišnov - Vranovice	4932	*	BoHH	531/6

Os 4930/0		Vranovice (14:48) - Tišnov (16:03) <i>jede v ☒</i>						
☒	560+4x060+560	4657	☒	Vranovice - Tišnov	4933	☒	BoHH	531/5
Os 4931/1		Tišnov (15:11) - Vranovice (16:22) <i>jede v ☒</i>						
☒	560+4x060+560	4928	☒	Tišnov - Vranovice	4934	☒	BoHH	531/1
Os 4932/2		Vranovice (15:48) - Tišnov (17:03) <i>jede v ☒</i>						
☒	560+4x060+560	4929	☒	Vranovice - Tišnov	4935	☒	BoHH	531/6
Os 4933/3		Tišnov (16:11) - Vranovice (17:22) <i>jede v ☒</i>						
☒	560+4x060+560	4930	☒	Tišnov - Vranovice	4936	☒	BoHH	531/5
Os 4934/4		Vranovice (16:45) - Tišnov (18:03) <i>jede v ☒</i>						
☒	560+4x060+560	4931	☒	Vranovice - Tišnov	4937	☒	BoHH	531/1
Os 4935/5		Tišnov (17:11) - Vranovice (18:22) <i>jede v ☒</i>						
☒	560+4x060+560	4932	☒	Tišnov - Vranovice	4656	☒	BoHH	531/6
Os 4936/6		Vranovice (17:48) - Tišnov (19:03) <i>jede v ☒</i>						
①-④ ¹⁾	560+4x060+560	4933	①-④ ¹⁾	Vranovice - Tišnov	4923	②-⑤	BoHH	531/5
⑤ ²⁾	560+4x060+560	4933	⑤ ²⁾	- " -	4603	⑥	BoHH	531/5
viz ³⁾	560+4x060+560	4933	viz ³⁾	- " -	4901	viz ⁴⁾	BoHH	531/5
<p>1) Nejede 26. XII., 17. IV., 1. 8. V., 4. - 6. VII., 27. - 28. IX., 16. XI. 2) Jede 4. VII., 27. IX., 16. XI.; Nejede 17. XI. 3) Jede 27. IX. 4) Jede 28. IX.</p>								
Os 4937/7		Tišnov (18:41) - Vranovice (19:55) 16 - nejede 24. XII.						
①-④ ¹⁾	560+4x060+560	4934	①-④ ¹⁾	Tišnov - Vranovice	4920	②-⑤	BoHH	531/1
⑤ ³⁾	560+4x060+560	4934	⑤ ³⁾	- " -	4641	⑥	BoHH	531/1
⑥ ⁴⁾	560+4x060+560	4612	⑥ ⁴⁾	- " -	4924	⑦	BoHH	531/5
⑦ ⁶⁾	560+4x060+560	4612	⑦ ⁶⁾	- " -	4902	⑧	BoHH	531/4
viz ⁷⁾	560+4x060+560	4612	viz ⁷⁾	- " -	Sv 4656	viz ⁷⁾	BoHH	531/6
viz ⁵⁾	3x Bdmtee, Bdmtee275	4612	viz ⁵⁾	- " -	4924	viz ²⁾	Bohl	33051/4
<p>1) Nejede 26. XII., 17. IV., 1. 8. V., 4. - 6. VII., 27. - 28. IX., 16. XI. 2) Jede 20. IV., 4. 11. V., 22. XI. 3) Jede 4. VII., 27. IX.; Nejede 17. XI. 4) Jede 25. XII., 17. XI.; Nejede 24. XII., 18. XI. 5) Jede 16. 30. IV., 7. V., 18. XI. 6) Jede 26. XII., 6. VII., 28. IX., Nejede 25. XII. 7) Jede 5. VII.</p>								
Os 4939/9		Tišnov (20:41) - Zaječí (22:09) <i>Tišnov - Brno hl.n. 12 - nejede 24., 25., 31. XII.</i> <i>Brno hl.n. - Vranovice 23 - jede v ☒ a t, nejede 24., 31. XII., 16., 30. IV., 7. V., 28. X., 17. XI.</i> <i>Vranovice - Zaječí jede v ☒</i>						
①-④ ⁶⁾	3x Bdmtee, Bdmtee275	4624	①-④ ⁶⁾	Tišnov - Zaječí	4922	②-⑤ ⁷⁾	Bohl	33052/2
⑤ ⁸⁾	3x Bdmtee, Bdmtee275	4624	⑤ ⁸⁾	- " -	4640	⑥ ⁹⁾	Bohl	33052/2
⑥ ¹⁾	560+4x060+560	4624	⑥ ¹⁾	Tišnov - Brno hl.n.	4730	⑦	BoHH	531/1
viz ⁵⁾	560+4x060+560	4624	viz ⁵⁾	- " -	4643	viz ⁵⁾	BoHH	532/1
viz ¹⁰⁾	560+4x060+560	4624	viz ¹⁰⁾	- " -	Sv 4641	viz ¹¹⁾	BoHH	531/1
⑦ ³⁾	560+4x060+560	4624	⑦ ³⁾	Tišnov - Vranovice	4920	⑧	BoHH	531/1
viz ²⁾	560+4x060+560	4624	viz ²⁾	- " -	Sv 4601	viz ⁴⁾	BoHH	531/1
<p>1) Nejede 15., 29. IV., 6. V., 18. XI. 2) Jede 5. VII. 3) Jede 26. XII., 17. IV., 1. 8. V., 6. VII., 28. IX.; Nejede 25. XII., 16. 30. IV., 7. V. 4) Jede 6. VII. 5) Jede 16., 30. IV., 7. V., 18. XI. 6) Nejede 26. XII., 17. IV., 1. 8. V., 4. - 6. VII., 27. - 28. IX., 16. XI. 7) Nejede 27. XII., 18. IV., 2. 9. V., 5. - 7. VII., 28. - 29. IX., 17. XI. 8) Jede 4. VII., 27. IX., 16. XI.; Nejede 17. XI. 9) Jede 5. VII., 28. IX., 17. XI.; Nejede 18. XI. 10) Jede 15., 29. IV., 6. V., 17. XI. 11) Jede 16., 30. IV., 7. V., 18. XI.</p>								

Os 4940/0		Brno hl.n. (0:35) - Tišnov (1:09) <i>jede v 6 a t, nejede 25. - 31.XII.</i>						
5	843	4094	5	Brno hl.n. - Tišnov	4941	6	BoHH	832/1
6	842	4094	6	- " -	4941	7	Vese/M	862/4

Os 4941/1		Tišnov (1:13) - Brno hl.n. (1:50) <i>jede v 6 a t, nejede 25. - 31.XII.</i>						
6	843	4940	6	Tišnov - Brno hl.n.	Hp	6	BoHH	832/1
7	842	4940	7	- " -	Hp (4003)	7	Vese/M	862/4

Os 4942/2		Brno hl.n. (7:27) - Tišnov (7:56) <i>jede v *</i>						
1-5	1) Bdmtee275, 3x Bdmtee	4640	1-5	1) Brno hl.n. - Tišnov	4947	1-5	1) BohL	33055/1
viz	2) Bdmtee275, 3x Bdmtee	4640	viz	2) - " -	4947	viz	2) BohL	Záloha/1

1) Nejede 23, 26, XII., 17. IV., 1, 8. V., 5. - 7. VII., 28. - 29. IX., 17. XI.
2) Jede 23. XII., 7. VII., 29. IX.

Os 4943/3		Tišnov (7:01) - Brno hl.n. (7:38) <i>jede v *</i>						
1-5	1) 2x Bdmtee	4620	1-5	1) Tišnov - Brno hl.n.	4946	1-5	1) BohL	33059/2
1-5	2) 2x Bdmtee	4620	1-5	2) - " -	4643	1-4	2) BohL	33059/2
viz	3) 2x Bdmtee	4620	viz	3) - " -	4900	viz	3) BohL	33059/2
1-4	4) Bdmtee, Bdmtee275	4620	1-4	4) - " -	4643	1-4	4) BohL	33060/1
5	5) Bdmtee, Bdmtee275	4620	5	5) - " -	1682	5	5) BohL	33060/1
5	6) Bdmtee, Bdmtee275	4620	5	6) - " -	Poh.sv IDS	6	6) BohL	33060/1

1) Nejede 26. XII., 17. IV., 1, 8. V., od 1. VII do 27. VIII, 28. IX., 17. XI.
2) Nejede 5. - 6. VII., od 11. XII do 2. VII, od 25. VIII do 9. XII
3) Nejede 26. XII., 17. IV., 1, 8. V., 4. - 6. VII., 27. - 28. IX., 16. XI.
4) Jede 27. IX., 16. XI.; Nejede od 1. VII do 31. VIII, 17. XI.
5) Jede 4. VII.; Nejede od 11. XII do 3. VII, od 26. VIII do 9. XII
6) Jede 25. VIII.
7) Jede 26. VIII.

Os 4944/4		Brno hl.n. (10:57) - Tišnov (11:33)						
1-5	6) Bdmtee	4642	1-5	6) Brno hl.n. - Tišnov	4625	1-5	6) BohL	33061 CL/1
1-5	5) 2x Bdmtee	4642	1-5	5) - " -	4625	1-5	5) BohL	33061 CZ/1
1-5	4) Bdmtee275, 3x Bdmtee	4642	1-5	4) - " -	4625	1-5	4) BohL	33057 CL/1
1-5	5) Bdmtee275, 2x Bdmtee	4642	1-5	5) - " -	4625	1-5	5) BohL	33057 CZ/1
viz	3) Bdmtee275, 3x Bdmtee	4644	viz	3) - " -	4625	viz	3) BohL	33052/1
6	1) 560+4x060+560	4644	6	1) - " -	4625	6	1) BoHH	531/1
7	2) 560+4x060+560	4644	7	2) - " -	4625	7	2) BoHH	532/1

1) Jede 5., 6. VII., 28. IX., 17. XI.; Nejede 18. XI.
2) Jede 17. IV., 1, 8. V.
3) Jede 26. XII.
4) Nejede 8. V., 5. - 6. VII., od 11. XII do 1. V, 28. IX., od 30. IX do 9. XII
5) Nejede 28. XII., 17. IV., 17. XI., od 29. IV do 1. X
6) Nejede 8. V., od 11. XII do 1. V, 28. IX., od 30. VI do 28. VIII, od 30. IX do 9. XII

Os 4945/5		Tišnov (7:21) - Brno hl.n. (7:58) <i>jede v *</i>						
*	3x Bdmtee, Bdmtee275	4922	*	Tišnov - Brno hl.n.	4946	*	BoHL	33052/3

Os 4946/6		Brno hl.n. (13:27) - Tišnov (14:03) <i>jede v *</i>						
*	Bdmtee275, 3x Bdmtee	4945	*	Brno hl.n. - Tišnov	4627	*	BoHL	33052/3
1-5	1) 2x Bdmtee	4943	1-5	1) - " -	4627	1-5	1) BohL	33059/2

1) Nejede 26. XII., 17. IV., 1, 8. V., od 1. VII do 27. VIII, 28. IX., 17. XI.

Os 4947/7		Tišnov (8:11) - Brno hl.n. (8:51)						
		<i>jede v *</i>						
①-④ ¹⁾	3x Bdmtee, Bdmtee275	4942	①-④ ¹⁾	Tišnov - Brno hl.n.	4641	①-④ ¹⁾	Bohl	33055/1
⑤ ²⁾	3x Bdmtee, Bdmtee275	4942	⑤ ²⁾	- " -	431	⑤ ²⁾	Bohl	33055/1

1) Nejede 22. XII., 17. IV., 1. 8. V., 4. - 6. VII., 27. - 28. IX., 16. XI.
2) Jede 22. XII., 4. VII., 27. IX., 16. XI.; Nejede 23. XII., 7. VII., 29. IX., 17. XI.

Os 4948/8		Brno hl.n. (20:57) - Tišnov (21:33)						
		16 - nejede 24.XII.						
①-④ ³⁾	Bdmtee	Poh.sv IDS	①-④ ³⁾	Brno hl.n. - Tišnov	4921	②-⑤	Bohl	33062/1
①-④ ¹⁾	Bdmtee275, 3x Bdmtee	Poh.sv IDS	①-④ ¹⁾	- " -	4921	②-⑤	Bohl	33051/1
⑤ ⁵⁾	Bdmtee275, 3x Bdmtee	Poh.sv IDS	⑤ ⁵⁾	- " -	4991	⑤	Bohl	33051/1
⑥ ⁶⁾	Bdmtee275, 3x Bdmtee	4605	⑥ ⁶⁾	- " -	4603	⑦	Bohl	33051/3
⑦ ⁹⁾	Bdmtee	4605	⑥ ⁷⁾	- " -	4921	①	Bohl	33062/1
⑦ ⁸⁾	Bdmtee275, 3x Bdmtee	4949	⑦ ⁸⁾	- " -	4921	①	Bohl	33051/4
viz ²⁾	Bdmtee275, 3x Bdmtee	4605	viz ²⁾	- " -	4901	viz ⁴⁾	Bohl	33051/3

1) Nejede 26. XII., 17. IV., 1. 8. V., 4. - 6. VII., 27. - 28. IX., 16. XI.
2) Jede 5. VII.
3) Nejede 26. XII., 17. IV., 1. 8. V., 27. - 28. IX., 16. XI., od 30. VI do 27. VIII.
4) Jede 6. VII.
5) Jede 4. VII., 27. IX., 16. XI.; Nejede 17. XI.
6) Jede 17. XI.; Nejede 18. XI., od 18. XII do 6. I.
7) Nejede 24. XII., 15. IV., 18. XI.
8) Jede 26. XII., 17. IV., 1. 8. V.; Nejede 25. XII., 16. 30. IV., 7. V.
9) Nejede 25. XII., 16. IV., 19. XI.

Os 4949/9		Tišnov (10:41) - Brno hl.n. (11:18)						
*	3x Bdmtee, Bdmtee275	4622	*	Tišnov - Brno hl.n.	4754	*	Bohl	33053/1
⑥ ²⁾	560+4x060+560	4622	⑤	- " -	4653	⑥ ²⁾	BoHH	531/5
⑦ ¹⁾	3x Bdmtee, Bdmtee275	4622	⑦ ¹⁾	- " -	4948	⑦ ¹⁾	Bohl	33051/4
viz ³⁾	3x Bdmtee, Bdmtee275	4622	viz ³⁾	- " -	4653	viz ³⁾	Bohl	33051/4

1) Jede 26. XII., 17. IV., 1. 8. V., 6. VII.; Nejede 25. XII., 16. 30. IV., 7. V.
2) Jede 17. IV., 1. 8. V., 5. VII., 17., 19. XI.; Nejede 18. XI.
3) Jede 16. 30. IV., 7. V., 18. XI.

Os 4950/0		Brno hl.n. (22:57) - Tišnov (23:33)						
		12 - nejede 24., 25., 31.XII.						
①-④ ⁴⁾	Bdmtee275, 3x Bdmtee	4905	①-④ ⁴⁾	Brno hl.n. - Tišnov	4900	②-⑤	Bohl	33052/3
①-④ ²⁾	2x Bdmtee	4905	①-④ ²⁾	- " -	4900	②-⑤	Bohl	33059/2
⑤ ¹⁾	560+4x060+560	4010	⑤ ¹⁾	- " -	4901	⑦	BoHH	531/4
⑥ ³⁾	560+4x060+560	4724	⑥ ³⁾	- " -	4901	⑦	BoHH	531/3
⑦ ⁵⁾	560+4x060+560	4905	⑦ ⁵⁾	- " -	4923	①	BoHH	531/5

1) Jede 4. VII., 16. XI.; Nejede 29. IX., 17. XI.
2) Nejede 26. XII., 17. IV., 1. 8. V., 27. - 28. IX., 16. XI., od 30. VI do 27. VIII.
3) Jede 25. XII., 16. 30. IV., 7. V., 5. - 6. VII., 28. IX., 17. XI.
4) Nejede 26. XII., 17. IV., 1. 8. V., 4. - 6. VII., 27. - 28. IX., 16. XI.
5) Jede 26. XII., 17. IV., 1. 8. V.; Nejede 25. XII., 16. 30. IV., 7. V.

Sv 4990/0		Brno hl.n. (2:43) - Havlíčkův Brod (4:14)						
		<i>Brno hl.n. - Tišnov jede v ① a 27.XII., 18.IV., 2., 9.V., 7.VII., 29.IX., nejede 26.XII., 17.IV., 1., 8.V. Tišnov - Havlíčkův Brod 20 - jede v ① a 27.XII., 18.IV., 2., 9.V., nejede 26.XII., 17.IV., 1., 8.V.</i>						
① ²⁾	Bdmtee275, 3x Bdmtee	1732	⑦ ¹⁾	Brno hl.n. - Havlíčkův Brod	4621	① ²⁾	Bohl	33053/1
viz ⁴⁾	Bdmtee275, 3x Bdmtee	1644	viz ³⁾	Brno hl.n. - Tišnov	4621	viz ⁴⁾	Bohl	33053/1
viz ⁶⁾	Bdmtee275, 3x Bdmtee	4006	viz ⁵⁾	- " -	4621	viz ⁶⁾	Bohl	33053/1

1) Jede 26. XII., 17. IV., 1. 8. V.; Nejede 25. XII., 16. 30. IV., 7. V.
2) Jede 27. XII., 18. IV., 2. 9. V.; Nejede 26. XII., 17. IV., 1. 8. V.
3) Jede 6. VII.
4) Jede 7. VII.
5) Jede 28. IX.
6) Jede 29. IX.

Sv 4991/1		Tišnov (23:20) - Brno hl.n. (23:45) jede v ⑤ a 4.VII., 27.IX., 16.XI., nejede 17.XI.						
⑤ ¹⁾	3x Bdmtee, Bdmtee275	4948	⑤ ¹⁾	Tišnov - Brno hl.n.	4732	⑦	Bohl	33051/1
⑤ ³⁾	3x Bdmtee, Bdmtee275	4906	⑤ ³⁾	- " -	1729	⑥	Bohl	33053/2
viz ⁵⁾	3x Bdmtee, Bdmtee275	4948	viz ⁵⁾	- " -	4906	viz ²⁾	Bohl	33051/1
viz ⁴⁾	3x Bdmtee, Bdmtee275	4906	viz ⁴⁾	- " -	-	viz ⁴⁾	Bohl	33053/2
viz ⁵⁾	3x Bdmtee, Bdmtee275	4906	viz ⁵⁾	- " -	4091	viz ⁵⁾	Bohl	33053/2
1) Jede 4. VII., 16. XI.; Nejede 17. XI. 2) Jede 28. IX. 3) Jede 16. XI.; Nejede 17. XI. 4) Jede 4. VII. 5) Jede 27. IX.								

Druh a číslo vlaku		Výchozí ŽST (odj.) - Cílová ŽST (přij.) Omezení jízdy vlaku			Poznámky			
Omezení objektu	Řada HV - SV	Od vl.	Omezení přechodu	Objekt jede ze ŽST - objekt jede do ŽST	Na vl.	Omezení přechodu	PJ (DS)	Číslo oběhu
Os 5900/0		Havlíčkův Brod (4:07) - Kolín (5:30) 18 - nejede 25., 26.XII., 1.I.						
✖	2x Bdmtee, Bdmtee275	5917	①-④†	Havlíčkův Brod - Kolín	5903	✖	Pard	52051/3
⊕†	2x Bdmtee, Bdmtee275	5917	⑤⑥	- " -	5907	⊕†	Pard	52051/3
Os 5901/1		Kolín (5:21) - Žďár n.Sáz. (7:29)						
①†	2x Bdmtee, Bdmtee275	5908	⊕†	Kolín - Žďár n.Sáz.	5906	①†	Pard	52051/1
①†	Bdmtee275, 2x Bdmtee	5908	⊕†	- " -	5906	①†	Pard	52051/1
②-⑥	2x Bdmtee, Bdmtee275	5062	✖	- " -	5906	②-⑥	Pard	52051/1
②-⑥	Bdmtee275, 2x Bdmtee	5062	✖	- " -	5906	②-⑥	Pard	52051/1
Os 5902/2		Havlíčkův Brod (5:10) - Kolín (6:31) <i>jede v ✖</i>						
✖	2x Bdmtee, Bdmtee275	5919	①-④†	Havlíčkův Brod - Kolín	5951	✖	Pard	52051/4
Os 5903/3		Kolín (6:05) - Havlíčkův Brod (7:31) <i>jede v ✖</i>						
✖	2x Bdmtee, Bdmtee275	5900	✖	Kolín - Havlíčkův Brod	14869	✖	Pard	52051/3
Os 5904/4		Havlíčkův Brod (6:20) - Kolín (7:43)						
✖	2x Bdmtee, Bdmtee275	14830	✖	Havlíčkův Brod - Kolín	5905	✖	Pard	52051/2
⊕†	2x Bdmtee, Bdmtee275	8332	⊕†	- " -	5905	⊕†	Pard	52051/2
Os 5905/5		Kolín (10:05) - Žďár n.Sáz. (12:08)						
denně	2x Bdmtee, Bdmtee275	5904	denně	Kolín - Žďár n.Sáz.	5910	denně	Pard	52051/2
Os 5906/6		Žďár n.Sáz. (8:18) - Kolín (10:43)						
✖	2x Bdmtee, Bdmtee275	5901	✖	Žďár n.Sáz. - Kolín	5907	✖	Pard	52051/1
⊕†	2x Bdmtee, Bdmtee275	5901	⊕†	- " -	5013	⊕†	Pard	52051/1
Os 5907/7		Kolín (11:51) - Žďár n.Sáz. (14:09) <i>Havlíčkův Brod - Žďár n.Sáz. 25 - jede v ⊕ a †</i>						
✖	2x Bdmtee, Bdmtee275	5906	✖	Kolín - Havlíčkův Brod	5912	✖	Pard	52051/1
⊕†	2x Bdmtee, Bdmtee275	5900	⊕†	Kolín - Žďár n.Sáz.	14876	⊕†	Pard	52051/3
Os 5908/8		Žďár n.Sáz. (10:28) - Kolín (12:43) <i>Čáslav - Kolín 25 - jede v ⊕ a †</i>						
✖	2x Bdmtee, Bdmtee275	14869	✖	Žďár n.Sáz. - Čáslav	5909	✖	Pard	52051/3
⊕†	2x Bdmtee, Bdmtee275	14869	⊕†	Žďár n.Sáz. - Kolín	5901	①†	Pard	52051/4
Os 5909/9		Čáslav (13:20) - Havlíčkův Brod (14:20) <i>jede v ✖</i>						
✖	2x Bdmtee, Bdmtee275	5908	✖	Čáslav - Havlíčkův Brod	5914	✖	Pard	52051/3

Os 5910/0		Žďár n.Sáz. (12:43) - Kolín (14:43)						
denně	2x Bdmtee, Bdmtee275	5905	denně	Žďár n.Sáz. - Kolín	5911	denně	Pard	52051/2
Os 5911/1		Kolín (15:05) - Havlíčkův Brod (16:37)						
denně	2x Bdmtee, Bdmtee275	5910	denně	Kolín - Havlíčkův Brod	5916	denně	Pard	52051/2
Os 5912/2		Havlíčkův Brod (14:20) - Kolín (15:43)						
		<i>jede v *</i>						
*	2x Bdmtee, Bdmtee275	5907	*	Havlíčkův Brod - Kolín	5955	*	Pard	52051/1
Os 5913/3		Kolín (17:05) - Havlíčkův Brod (18:37)						
denně	2x Bdmtee, Bdmtee275	5914	denně	Kolín - Havlíčkův Brod	5918	denně	Pard	52051/3
Os 5914/4		Havlíčkův Brod (15:20) - Kolín (16:43)						
*	2x Bdmtee, Bdmtee275	5909	*	Havlíčkův Brod - Kolín	5913	*	Pard	52051/3
Ⓢ	2x Bdmtee, Bdmtee275	14876	Ⓢ	- " -	5913	Ⓢ	Pard	52051/3
Os 5915/5		Kolín (18:31) - Jihlava (20:40)						
		<i>Havlíčkův Brod - Jihlava 12 - nejede 24., 25., 31.XII.</i>						
①-④	2x Bdmtee, Bdmtee275	5956	①-④	Kolín - Jihlava	14830	②-⑤	Pard	52051/1
⑤	2x Bdmtee, Bdmtee275	5956	⑤	- " -	8332	⑥	Pard	52051/1
⑥	2x Bdmtee, Bdmtee275	5062	⑥	- " -	8332	†	Pard	52051/1
†	2x Bdmtee, Bdmtee275	5062	†	- " -	14830	①	Pard	52051/1
Os 5916/6		Havlíčkův Brod (17:20) - Kolín (18:43)						
denně	2x Bdmtee, Bdmtee275	5911	denně	Havlíčkův Brod - Kolín	5917	denně	Pard	52051/2
Os 5917/7		Kolín (20:05) - Havlíčkův Brod (21:31)						
		<i>10 - nejede 24., 31.XII.</i>						
denně	2x Bdmtee, Bdmtee275	5916	denně	Kolín - Havlíčkův Brod	5900	denně	Pard	52051/2
Os 5918/8		Havlíčkův Brod (19:17) - Kolín (20:41)						
denně	2x Bdmtee, Bdmtee275	5913	denně	Havlíčkův Brod - Kolín	5919	denně	Pard	52051/3
Os 5919/9		Kolín (21:34) - Havlíčkův Brod (23:06)						
		<i>12 - nejede 24., 25., 31.XII.</i>						
①-④†	2x Bdmtee, Bdmtee275	5918	①-④†	Kolín - Havlíčkův Brod	5902	*	Pard	52051/3
⑤⑥	2x Bdmtee, Bdmtee275	5918	⑤⑥	- " -	14869	Ⓢ	Pard	52051/3
Os 5920/0		Havlíčkův Brod (21:20) - Kolín (22:43)						
		<i>10 - nejede 24., 31.XII.</i>						
*	810	5309	*	Havlíčkův Brod - Kolín	5957	*	H.Brod	878/2
Ⓢ	810	5331	Ⓢ	- " -	5957	Ⓢ	H.Brod	878/2
†	810	14882	†	- " -	5957	†	H.Brod	878/2

Os 5930/0		Havlíčkův Brod (6:48) - Čáslav (8:05) <i>27 - jede v ☒, ⑥ a 5., 6.VII., 28.IX., 17.XI., nejede 18.XI.</i>							
☒	810	9243	☒	Havlíčkův Brod - Světlá n.Sáz.	9244	☒	Cercan	851/2	
☒	010-Btax	9243	☒	- " -	9244	☒	Čercan	516/2	
☒	810	5933	☒	Havlíčkův Brod - Čáslav	5935	☒	H.Brod	878/3	
☒	010-Btax	5933	☒	- " -	5954	☒	Kolín	063/2	
⑥	810	5335	⑤	Havlíčkův Brod - Čáslav	5935	⑥	H.Brod	878/1	
Os 5931/1		Čáslav (3:39) - Veselí n.Luž. (7:49) <i>Čáslav - Havlíčkův Brod 111 - nejede 25.XII., 1.I.</i> <i>Havlíčkův Brod - Jihlava 113 - nejede 25., 26.XII., 1.I.</i>							
☒	Bmto, BDs	5934	①-④†	Čáslav - Veselí n.Luž.	8304	☒	CB	72065/10	
⑥†	810	5957	⑤⑥	Čáslav - Havlíčkův Brod	5300	⑥†	H.Brod	878/3	
⑥	Bmto, BDs	8348	⑤	Havlíčkův Brod - Veselí n.Luž.	8304	⑥	CB	72065	
⑥	Bdmtee275, 2x Bdmtee	4816	⑤	Jihlava - H.Cerekev	8336	⑥	Bohl	33058/2	
†	Bmto, BDs	14856	⑥	Havlíčkův Brod - Veselí n.Luž.	8304	†	CB	72065	
Os 5933/3		Čáslav (4:29) - Havlíčkův Brod (5:43) <i>jede v ☒</i>							
☒	810	5957	①-④†	Čáslav - Havlíčkův Brod	5930	☒	H.Brod	878/3	
☒	010-Btax	5953	☒	- " -	5930	☒	Kolín	063/2	
Os 5934/4		Havlíčkův Brod (22:29) - Čáslav (23:31) <i>28 - jede v ☒ a †, nejede 24., 31.XII., 16., 30.IV., 7.V., 28.X., 17.XI.</i>							
⑤	810	Lv Ča-HB	⑤	Havlíčkův Brod - Čáslav	Lv Ča-Ko	†	Kolín	862/2	
①-④	BDs, Bmto	8348	①-④	- " -	5931	②-⑤	CB	72065	
†	BDs, Bmto	14856	†	- " -	5931	①	CB	72065	
Os 5935/5		Čáslav (8:47) - Havlíčkův Brod (9:51) <i>27 - jede v ☒, ⑥ a 5., 6.VII., 28.IX., 17.XI., nejede 18.XI.</i>							
☒	810	5930	☒	Čáslav - Havlíčkův Brod	5332	☒	H.Brod	878/3	
⑥	810	5930	⑥	- " -	Lv HB-Zd	†	H.Brod	878/1	
Os 5951/1		Kolín (7:30) - Čáslav (7:52) <i>jede v ☒</i>							
☒	2x Bdmtee, Bdmtee275	5902	☒	Kolín - Čáslav	5952	☒	Pard	52051/4	
Os 5952/2		Čáslav (8:22) - Kolín (8:43) <i>jede v ☒</i>							
☒	2x Bdmtee, Bdmtee275	5951	☒	Čáslav - Kolín	5013	☒	Pard	52051/4	
Os 5953/3		Kolín (13:53) - Čáslav (14:19) <i>jede v ☒</i>							
☒	810	19290	☒	Kolín - Čáslav	15915	☒	Kolín	862/1	
☒	010-Btax	22221	☒	- " -	5933	☒	Kolín	063/1	
Os 5954/4		Čáslav (12:19) - Kolín (12:43) <i>jede v ☒</i>							
☒	810	15906	☒	Čáslav - Kolín	22210	☒	Kolín	862/3	
☒	010-Btax	5930	☒	- " -	22222	☒	Kolín	063/2	
Os 5955/5		Kolín (16:05) - Čáslav (16:26) <i>jede v ☒</i>							
☒	2x Bdmtee, Bdmtee275	5912	☒	Kolín - Čáslav	5956	☒	Pard	52051/1	

Os 5956/6		Čáslav (17:22) - Kolín (17:43) <i>jede v *</i>						
*	2x Bdmtee, Bdmtee275	5955	*	Čáslav - Kolín	5915	*	Pard	52051/1
Os 5957/7		Kolín (22:54) - Čáslav (23:17) 10 - nejede 24., 31.XII.						
①-④† ⑤⑥	810 810	5920 5920	①-④† ⑤⑥	Kolín - Čáslav - " -	5933 5931	* ⑥†	H.Brod H.Brod	878/2 878/2
Sv 5990/0		Kutná Hora hl.n. (14:54) - Kolín seř.n. (15:02) <i>jede v *</i>						
*	451+2x051+451	9419	*	Kutná Hora hl.n. - Kolín seř.n.	9424	*	Pha	451/1
Sv 5999/9		Kolín (13:42) - Jihlava (15:15) 22 - jede v †, nejede 24., 25.XII., 16., 30.IV., 7.V., 5., 6.VII., 28.IX., 28.X., 17.XI.						
†	A150,BDs, 5B	1905	†	Kolín - Jihlava	1514	†	H.Král.	51050-2

Druh a číslo vlaku		Výchozí ŽST (odj.) - Cílová ŽST (přij.) <i>Omezení jízdy vlaku</i>							
Omezení objektu	Řada HV - SV	Od vl.	Omezení přechodu	Objekt jede ze ŽST - objekt jede do ŽST	Na vl.	Omezení přechodu	PJ (DS)	Číslo oběhu	
Os 14100/0		Veselí n.M. (5:23) - Hodonín (5:57) <i>jede v ⑦ a 26.XII., 17.IV., 1., 8.V., 18.XI.</i>							
⑦	810	-	⑦	Veselí n.M. - Hodonín	2753	⑦	Vese/M	863	
Os 14103/3		Hodonín (7:20) - Veselí n.M. (8:07) <i>29 - jede v ✱, nejede 27. - 30.XII.</i>							
①-④-⑤ ¹⁾	842	2702	①-⑤ ¹⁾	Strážnice - Veselí n.M.	4112	①-⑤ ¹⁾	Vese/M	862/4	
①-⑤ ¹⁾	021-Btx	2702	①-⑤ ¹⁾	- " -	-	①-⑤ ¹⁾	Vese/M	063	
①-⑤ ¹⁾	021-Btx	2702	①-⑤ ¹⁾	- " -	1724	①-⑤ ¹⁾	Vese/M	063	
①-⑤ ¹⁾	010-Btax	2702	①-⑤ ¹⁾	- " -	14150	①-⑤ ¹⁾	Vese/M	064	
①-⑤ ¹⁾	810	2700	①-⑤ ¹⁾	Hodonín - Veselí n.M.	-	①-⑤ ¹⁾	Vese/M	863	
①-⑤ ²⁾	010-Btax	2700	①-⑤ ²⁾	- " -	-	①-⑤ ²⁾	Vese/M	064	
①-⑤ ¹⁾	010-Btax	2700	①-⑤ ¹⁾	- " -	-	①-⑤ ¹⁾	Vese/M	064	
<p>1) Nejede 3.-10.II., 13. - 14. 17. IV., 1. 8. V., od 23. XII do 2. I. od 1. VII do 3. IX, 28. IX., 26. - 27. X., 17. XI. 2) Nejede 26.XII., 17.IV., 1., 8.V., 3.VII.-1.IX., 28.IX., 17.XI.</p>									
Os 14111/1		Rohatec (14:29) - Veselí n.M. (15:04)							
✱	810	2708	✱	Rohatec - Veselí n.M.	14116	✱	Vese/M	863	
⑥⑦	810	2708	⑥⑦	- " -	2755	⑥⑦	Vese/M	863	
①-⑤ ¹⁾	010-Btax	2708	①-⑤ ¹⁾	- " -	-	①-⑤ ¹⁾	Vese/M	064	
✱	010-Btax	2708	✱	- " -	-	✱	Vese/M	064	
⑦ ³⁾	010-Btax	2708	⑦ ³⁾	- " -	2755	⑦ ³⁾	Vese/M	064	
⑥⑦ ²⁾	015-Bdtx	2708	⑥⑦ ²⁾	- " -	2755	⑥⑦ ²⁾	Vese/M	067	
<p>1) Nejede 3.-10. II., 13. - 14. 17. IV., 1. 8. V., od 23. XII do 2. I. od 1. VII do 3. IX, 28. IX., 26. - 27. X., 17. XI. 2) Jede 1. 8. V., 5. - 6. VII., 28. IX.; Nejede od 11. XII do 28. IV., od 2. X do 9. XII 3) Jede do 23.IV. a od 8.X.; Jede 26. XII., 17. IV.; Nejede 25. XII., 16. IV.</p>									
Os 14112/2		Veselí n.M. (14:18) - Hodonín (15:04) <i>29 - jede v ✱, nejede 27. - 30.XII.</i>							
①-⑤ ¹⁾	810	2220/1	①-⑤ ¹⁾	Veselí n.M. - Hodonín	2715	①-⑤ ¹⁾	Vese/M	863	
①-⑤ ²⁾	810	14153	①-⑤ ²⁾	- " -	2715	①-⑤ ²⁾	Vese/M	863	
①-⑤ ⁴⁾	010-Btax	-	①-⑤ ⁴⁾	- " -	2715	①-⑤ ⁴⁾	Vese/M	064	
①-⑤ ¹⁾	010-Btax	-	①-⑤ ¹⁾	- " -	2715	①-⑤ ¹⁾	Vese/M	064	
①-⑤ ²⁾	010-Btax	14153	①-⑤ ²⁾	- " -	2715	①-⑤ ²⁾	Vese/M	064	
①-⑤ ²⁾	010-Btax	14153	①-⑤ ²⁾	- " -	2715	①-⑤ ²⁾	Vese/M	064	
<p>1) Jede 23.XII., 3.II., 6-10.II., 13.-14.IV., 3.4.VII., 7.VII.-1.IX., 26.27.X. 2) Nejede 3.-10.II., 13. - 14. 17. IV., 1. 8. V., od 23. XII do 2. I. od 1. VII do 3. IX, 28. IX., 26. - 27. X., 17. XI. 3) Nejede 3.VII.-1.IX. 4) Jede 23.XII., 3.II., 6-10.II., 13.-14.IV., 26.27.X.</p>									
Os 14116/6		Veselí n.M. (16:18) - Hodonín (17:04) <i>29 - jede v ✱, nejede 27. - 30.XII.</i>							
①-⑤ ¹⁾	810	14111	①-⑤ ¹⁾	Veselí n.M. - Hodonín	2757	①-⑤ ¹⁾	Vese/M	863	
①-⑤ ¹⁾	010-Btax	2715	①-⑤ ¹⁾	- " -	2757	①-⑤ ¹⁾	Vese/M	064	
①-⑤ ²⁾	010-Btax	-	①-⑤ ²⁾	- " -	2757	①-⑤ ²⁾	Vese/M	064	
<p>1) Nejede 3.VII. - 1.IX. 2) Jede 3.VII. - 1.IX; Nejede 5. 6.VII.</p>									
Os 14121/1		Hodonín (19:22) - Veselí n.M. (20:04) <i>29 - jede v ✱, nejede 27. - 30.XII.</i>							
①-⑤	810	2714	①-⑤	Hodonín - Veselí n.M.	14142	①-⑤	Vese/M	863	
①-⑤	010-Btax	2714	①-⑤	- " -	-	①-⑤	Vese/M	064	
Os 14123/3		Hodonín (20:18) - Veselí n.M. (21:04) <i>16 - nejede 24.XII.</i>							
①-⑤	810	14142	①-⑤	Sudoměřice n.M. - Veselí n.M.	-	①-⑤	Vese/M	863	
denně ¹⁾	810	2716	denně ¹⁾	Hodonín - Veselí n.M.	14124	denně ¹⁾	Vese/M	863	
⑤ ³⁾	010-Btax	2716	⑤ ³⁾	- " -	-	⑤ ³⁾	Vese/M	064	
⑥ ⁴⁾	015-Bdtx	2716	⑥ ⁴⁾	- " -	2753	⑥ ⁴⁾	Vese/M	067	
⑦ ⁶⁾	010-Btax	2716	⑦ ⁶⁾	- " -	-	⑦ ⁶⁾	Vese/M	064	
⑦ ⁷⁾	015-Bdtx	2716	⑦ ⁷⁾	- " -	-	⑦ ⁷⁾	Vese/M	067	
<p>1) Nejede 24. - 25. 31. XII. 2) Jede 25. 31. XII. 3) Jede 25.IX., 27.X., 16.XI.; Nejede 17.XI. 4) Jede 30. IV., 1. 7. - 8. V., 2. 5. VII.; Nejede od 11. XII do 28. IV., od 1. X do 9. XII 5) Jede 1. - 2. 8. - 9. V., 3. 6. VII.; Nejede od 11. XII do 29. IV., od 2. X do 9. XII 6) Jede do 23.IV. a od 8.X. a 26.XII., 17.IV.; Nejede 25.XII., 16.IV. 7) Jede 6. VII., 28. IX.; Nejede 2. VII., od 11. XII do 13. V., od 2. X do 9. XII.</p>									

Os 14124/4		Veselí n.M. (21:14) - Hodonín (21:52) <i>12 - nejede 24., 25., 31.XII.</i>					
denně ¹⁾	810	14123	denně ¹⁾	Veselí n.M. - Hodonín	14125	denně ¹⁾	Vese/M 863
<small>1) Nejede 24. - 25. 31. XII.</small>							
Os 14125/5		Hodonín (21:55) - Veselí n.M. (22:30) <i>12 - nejede 24., 25., 31.XII.</i>					
denně ¹⁾	810	14124	denně ¹⁾	Hodonín - Veselí n.M.	-	denně ¹⁾	Vese/M 863
<small>1) Nejede 24. - 25. 31. XII.</small>							
Os 14132/2		Veselí n.M. (4:25) - Rohatec (4:58) <i>29 - jede v ž, nejede 27. - 30.XII.</i>					
①-⑤	810	-	①-⑤	Veselí n.M. - Rohatec	14133	①-⑤	Vese/M 863
①-⑤	010-Btax	-	①-⑤	- "	14133	①-⑤	Vese/M 064
①-⑤	010-Btax	-	①-⑤	- "	14133	①-⑤	Vese/M 064
①-⑤	010-Btax	-	①-⑤	Veselí n.M. - Sudoměřice n.M.	14141	①-⑤	Vese/M 064
①-⑤	842	-	①-⑤	- "	14141	①-⑤	Vese/M 862/3
Os 14133/3		Rohatec (5:35) - Veselí n.M. (6:17) <i>Rohatec - Sudoměřice n.M. 29 - jede v ž, nejede 27. - 30.XII. Sudoměřice n.M. - Veselí n.M. 27 - jede v ž, ⑥ a 5., 6.VII., 28.IX., 17.XI., nejede 18.XI.</i>					
①-⑤ ¹⁾	810	14132	①-⑤ ¹⁾	Rohatec - Veselí n.M.	2215	①-⑤ ¹⁾	Vese/M 863
⑥	810	2750	⑥	Sudoměřice n.M. - Veselí n.M.	4101	⑥	Vese/M 863
①-⑤ ¹⁾	010-Btax	14132	①-⑤ ¹⁾	Rohatec - Veselí n.M.	2215	①-⑤ ¹⁾	Vese/M 064
①-⑤ ¹⁾	010-Btax	14132	①-⑤ ¹⁾	- "	2215	①-⑤ ¹⁾	Vese/M 064
<small>1) Nejede 27.-30.XII.</small>							
Os 14141/1		Sudoměřice n.M. (4:54) - Veselí n.M. (5:14) <i>29 - jede v ž, nejede 27. - 30.XII.</i>					
①-⑤	842	14132	①-⑤	Sudoměřice n.M. - Veselí n.M.	4323	①-⑤	Vese/M 862/3
①-⑤ ¹⁾	010-Btax	14132	①-⑤ ¹⁾	- "	2700	①-⑤ ¹⁾	Vese/M 064
①-⑤ ²⁾	010-Btax	14132	①-⑤ ²⁾	- "	2211	①-⑤ ²⁾	Vese/M 064
<small>1) Nejede 3.-10.II., 13. - 14. 17. IV., 1. 8. V., od 23. XII do 2. I, od 1. VII do 3. IX, 28. IX., 26. - 27. X., 17. XI. 2) Jede 23.XII., 3.II., 6-10.II., 13.-14.IV., 3.4.VII., 7.VII.-1.IX., 26., 27.X.</small>							
Os 14142/2		Veselí n.M. (20:19) - Sudoměřice n.M. (20:39) <i>29 - jede v ž, nejede 27. - 30.XII.</i>					
①-⑤	810	14121	①-⑤	Veselí n.M. - Sudoměřice n.M.	14123	①-⑤	Vese/M 863
Os 14150/0		Veselí n.M. (12:20) - Strážnice (12:32) <i>jede v ž, nejede 23.XII. - 2.I., 3. - 10.II., 13., 14.IV., 3.VII. - 1.IX., 26., 27.X.</i>					
①-⑤	810	2220/1	①-⑤	Veselí n.M. - Strážnice	14153	①-⑤	Vese/M 863
①-⑤	010-Btax	2220/1	①-⑤	- "	14153	①-⑤	Vese/M 064
①-⑤	010-Btax	14103	①-⑤	- "	14153	①-⑤	Vese/M 064
Os 14152/2		Veselí n.M. (13:37) - Strážnice (13:49) <i>jede v ž, nejede 23.XII. - 2.I., 3. - 10.II., 13., 14.IV., 3.VII. - 1.IX., 26., 27.X.</i>					
①-⑤	842	2216/7	①-⑤	Veselí n.M. - Strážnice	14155	①-⑤	Vese/M 862/1
①-⑤	021-Btx	4109	①-⑤	- "	14155	①-⑤	Vese/M 062
①-⑤	021-Btx	4109	①-⑤	- "	14155	①-⑤	Vese/M 062
Os 14153/3		Strážnice (13:23) - Veselí n.M. (13:35) <i>jede v ž, nejede 23.XII. - 2.I., 3. - 10.II., 13., 14.IV., 3.VII. - 1.IX., 26., 27.X.</i>					
①-⑤	810	14150	①-⑤	Strážnice - Veselí n.M.	14112	①-⑤	Vese/M 863
①-⑤	010-Btax	14150	①-⑤	- "	14112	①-⑤	Vese/M 064
①-⑤	010-Btax	14150	①-⑤	- "	14112	①-⑤	Vese/M 064
Os 14155/5		Strážnice (14:04) - Veselí n.M. (14:16) <i>jede v ž, nejede 23.XII. - 2.I., 3. - 10.II., 13., 14.IV., 3.VII. - 1.IX., 26., 27.X.</i>					
①-⑤	842	14152	①-⑤	Strážnice - Veselí n.M.	2755	①-⑤	Vese/M 862/1
①-⑤	021-Btx	14152	①-⑤	- "	2228/9	①-⑤	Vese/M 062
①-⑤	021-Btx	14152	①-⑤	- "	2228/9	①-⑤	Vese/M 062

Druh a číslo vlaku		Výchozí ŽST (odj.) - Cílová ŽST (příj.) Omezení jízdy vlaku							
Omezení objektu	Řada HV - SV	Od vl.	Omezení přechodu	Objekt jede ze ŽST - objekt jede do ŽST	Na vl.	Omezení přechodu	PJ (DS)	Číslo oběhu	
Os 14401/1		Oslavany (4:29) - Moravské Bránice (4:51) <i>Oslavany - Ivančice jede v ⑥ a †, nejede 25.XII. Ivančice - Moravské Bránice nejede 25.XII.</i>							
①-⑤	850	14490	①-⑤	Ivančice - Moravské Bránice	4430	①-⑤	BoHH	833/1	
⑥⑦	850	4452	⑤⑥	Oslavany - Moravské Bránice	14404	⑥⑦	BoHH	833/5	
Os 14402/2		Moravské Bránice (5:26) - Oslavany (5:47) <i>jede v ✖</i>							
①-⑤	943	14403	①-⑤	Moravské Bránice - Oslavany	14405	①-⑤	BoHH	931/1	
①-⑤	843	14403	①-⑤	- " -	14405	①-⑤	BoHH	832/1	
Os 14403/3		Oslavany (4:58) - Moravské Bránice (5:20) <i>✖ - jede v ✖, nejede 27. - 30.XII.</i>							
①-⑤	843	4440	①-⑤	Oslavany - Moravské Bránice	14402	①-⑤	BoHH	832/1	
①-⑤	943	4440	①-⑤	- " -	14402	①-⑤	BoHH	931/1	
Os 14404/4		Moravské Bránice (6:00) - Oslavany (6:21) <i>jede v ⑥, ⑦ a 17.IV., 1., 8.V., 5., 6.VII., 28.IX., 17.XI., nejede 25.XII., 1.I.</i>							
⑥	850	14401	⑥	Moravské Bránice - Oslavany	14407	⑥	BoHH	833/6	
⑦	850	14401	⑦	- " -	14409	⑦	BoHH	833/5	
Os 14405/5		Oslavany (5:57) - Moravské Bránice (6:19) <i>jede v ✖</i>							
✖	843	14402	✖	Oslavany - Moravské Bránice	14406	✖	BoHH	832/1	
✖	943	14402	✖	- " -	14406	✖	BoHH	931/1	
Os 14406/6		Moravské Bránice (6:24) - Ivančice m. (6:34) <i>jede v ✖</i>							
✖	943	14405	✖	Moravské Bránice - Ivančice m.	14407	✖	BoHH	931/1	
✖	843	14405	✖	- " -	14407	✖	BoHH	832/1	
Os 14407/7		Oslavany (6:26) - Moravské Bránice (6:47) <i>Oslavany - Ivančice m. jede v ⑥ a 5., 6.VII., 28.IX., 17.XI., nejede 18.XI. Ivančice m. - Moravské Bránice ✖ - jede v ✖, ⑥ a 5., 6.VII., 28.IX., 17.XI., nejede 18.XI.</i>							
✖	843	14406	✖	Ivančice m. - Moravské Bránice	14408	✖	BoHH	832/1	
✖	943	14406	✖	- " -	14408	✖	BoHH	931/1	
⑥	850	14404	⑥	Oslavany - Moravské Bránice	14408	⑥	BoHH	833/6	
Os 14408/8		Moravské Bránice (6:51) - Ivančice (7:04) <i>✖ - jede v ✖, ⑥ a 5., 6.VII., 28.IX., 17.XI., nejede 18.XI.</i>							
✖	943	14407	✖	Moravské Bránice - Ivančice	14409	✖	BoHH	931/1	
✖	843	14407	✖	- " -	14409	✖	BoHH	832/1	
⑥	850	14407	⑥	- " -	14409	⑥	BoHH	833/6	
Os 14409/9		Oslavany (6:59) - Moravské Bránice (7:21) <i>Oslavany - Ivančice jede v ⑦ a 26.XII., 17.IV., 1., 8.V., 18.XI.</i>							
✖	843	14408	✖	Ivančice - Moravské Bránice	14410	✖	BoHH	832/1	
✖	943	14408	✖	- " -	14410	✖	BoHH	931/1	
⑥	850	14408	⑥	- " -	14410	⑥	BoHH	833/6	
⑦	850	14404	⑦	Oslavany - Moravské Bránice	14410	⑦	BoHH	833/5	
Os 14410/0		Moravské Bránice (7:27) - Oslavany (7:48)							
✖	943	14409	✖	Moravské Bránice - Oslavany	14411	✖	BoHH	931/1	
✖	843	14409	✖	- " -	14411	✖	BoHH	832/1	
⑥⑦	850	14409	⑥⑦	- " -	14411	⑥⑦	BoHH	833/5	

Os 14411/1		Oslavany (7:54) - Moravské Bránice (8:16)						
✖	843	14410	✖	Oslavany - Moravské Bránice	14412	✖	BoHH	832/1
✖	943	14410	✖	- " -	14412	✖	BoHH	931/1
Ⓢ	850	14410	Ⓢ	- " -	14412	Ⓢ	BoHH	833/5
Os 14412/2		Moravské Bránice (8:25) - Oslavany (8:46)						
✖	943	14411	✖	Moravské Bránice - Oslavany	14415	✖	BoHH	931/1
✖	843	14411	✖	- " -	14415	✖	BoHH	832/1
Ⓢ	850	14411	Ⓢ	- " -	14413	Ⓢ	BoHH	833/5
Os 14413/3		Oslavany (8:56) - Moravské Bránice (9:18)						
		25 - jede v Ⓢ a †						
Ⓢ	850	14412	Ⓢ	Oslavany - Moravské Bránice	4462	Ⓢ	BoHH	833/5
Os 14414/4		Moravské Bránice (10:31) - Oslavany (10:52)						
✖	943	14415	✖	Moravské Bránice - Oslavany	14417	✖	BoHH	931/1
✖	843	14415	✖	- " -	14417	✖	BoHH	832/1
Ⓢ	850	4463	Ⓢ	- " -	4447	Ⓢ	BoHH	833/5
Os 14415/5		Oslavany (10:02) - Moravské Bránice (10:24)						
✖	843	14412	✖	Oslavany - Moravské Bránice	14414	✖	BoHH	832/1
✖	943	14412	✖	- " -	14414	✖	BoHH	931/1
Ⓢ	850	4442	Ⓢ	- " -	4464	Ⓢ	BoHH	833/4
Os 14416/6		Moravské Bránice (12:25) - Oslavany (12:46)						
✖	943	4465	✖	Moravské Bránice - Oslavany	14419	✖	BoHH	931/1
✖	843	4465	✖	- " -	14419	✖	BoHH	832/1
Ⓢ	850	4465	Ⓢ	- " -	14419	Ⓢ	BoHH	833/4
Os 14417/7		Oslavany (10:56) - Moravské Bránice (11:18)						
		jede v ✖						
✖	843	14414	✖	Oslavany - Moravské Bránice	4464	✖	BoHH	832/1
✖	943	14414	✖	- " -	4464	✖	BoHH	931/1
Os 14419/9		Oslavany (13:02) - Moravské Bránice (13:24)						
✖	843	14416	✖	Oslavany - Moravské Bránice	4466	✖	BoHH	832/1
✖	943	14416	✖	- " -	4466	✖	BoHH	931/1
Ⓢ	850	14416	Ⓢ	- " -	14420	Ⓢ	BoHH	833/4
Os 14420/0		Moravské Bránice (14:25) - Oslavany (14:46)						
✖	850	4408	✖	Moravské Bránice - Oslavany	14423	✖	BoHH	833/5
Ⓢ	850	14419	Ⓢ	- " -	14423	Ⓢ	BoHH	833/4
✖	050-Bmx	4408	✖	- " -	14423	✖	BoHH	034
Os 14422/2		Moravské Bránice (15:30) - Ivančice (15:43)						
✖	850	1924	✖	Moravské Bránice - Ivančice	4451	✖	BoHH	833/3
✖	050-Bmx	1924	✖	- " -	4451	✖	BoHH	034
Os 14423/3		Oslavany (15:00) - Moravské Bránice (15:22)						
✖	850	14420	✖	Oslavany - Moravské Bránice	4494	✖	BoHH	833/5
Ⓢ	850	14420	Ⓢ	- " -	14424	Ⓢ	BoHH	833/4
✖	050-Bmx	14420	✖	- " -	4494	✖	BoHH	034
Os 14424/4		Moravské Bránice (16:25) - Oslavany (16:46)						
✖	943	4412	✖	Moravské Bránice - Oslavany	14427	✖	BoHH	931/1
✖	843	4412	✖	- " -	14427	✖	BoHH	832/1
Ⓢ	850	14423	Ⓢ	- " -	14427	Ⓢ	BoHH	833/4
Os 14427/7		Oslavany (17:02) - Moravské Bránice (17:24)						
✖	843	14424	✖	Oslavany - Moravské Bránice	4434	✖	BoHH	832/1
✖	943	14424	✖	- " -	4434	✖	BoHH	931/1
Ⓢ	850	14424	Ⓢ	- " -	14428	Ⓢ	BoHH	833/4

Os 14428/8		Moravské Bránice (18:26) - Oslavany (18:46)						
✱	850	14429	✱	Moravské Bránice - Oslavany	4453	✱	BoHH	833/2
⑥⑦	850	14427	⑥⑦	- " -	4453	⑥⑦	BoHH	833/4
✱	2x 050-Bmx	14429	✱	- " -	4453	✱	BoHH	033
Os 14429/9		Ivančice (18:05) - Moravské Bránice (18:18)						
		<i>jede v ✱</i>						
✱	850	4448	✱	Ivančice - Moravské Bránice	14428	✱	BoHH	833/2
✱	2x 050-Bmx	4448	✱	- " -	14428	✱	BoHH	033
Os 14430/0		Moravské Bránice (19:28) - Oslavany (19:48)						
		116 - nejede 24.XII.						
✱	943	4435	✱	Moravské Bránice - Oslavany	14433	✱	BoHH	931/1
✱	843	4435	✱	- " -	14433	✱	BoHH	832/1
⑥⑦	850	4453	⑥⑦	- " -	14433	⑥⑦	BoHH	833/4
Os 14433/3		Oslavany (20:03) - Moravské Bránice (20:24)						
		112 - nejede 24., 25., 31.XII.						
✱	843	14430	✱	Oslavany - Moravské Bránice	4470	✱	BoHH	832/1
✱	943	14430	✱	- " -	4470	✱	BoHH	931/1
⑥⑦	850	14430	⑥⑦	- " -	14434	⑥⑦	BoHH	833/4
Os 14434/4		Moravské Bránice (21:25) - Oslavany (21:45)						
		112 - nejede 24., 25., 31.XII.						
①-⑤	850	14435	①-⑤	Moravské Bránice - Oslavany	4455	①-⑤	BoHH	833/5
⑥⑦	850	14433	⑥⑦	- " -	4493	⑥⑦	BoHH	833/4
①-④	050-Bmx	14435	①-④	- " -	4441	②-⑤	BoHH	034
Os 14435/5		Ivančice (21:07) - Moravské Bránice (21:19)						
		129 - jede v ✱, nejede 27. - 30.XII.						
①-⑤	850	4450	①-⑤	Ivančice - Moravské Bránice	14434	①-⑤	BoHH	833/5
①-④	050-Bmx	4450	①-④	- " -	14434	①-④	BoHH	034
⑤	050-Bmx	4450	⑤	- " -	4471	⑤	BoHH	034
Sv 14490/0		Moravské Bránice (3:30) - Ivančice (3:42)						
①-⑤	850	4490	①-⑤	Moravské Bránice - Ivančice	14401	①-⑤	BoHH	833/1

Druh a číslo vlaku		Výchozí ŽST (odj.) - Cílová ŽST (přij.) Omezení jízdy vlaku									
Omezení objektu	Řada HV - SV	Od vl.	Omezení přechodu	Objekt jede ze ŽST - objekt jede do ŽST	Na vl.	Omezení přechodu	PJ (DS)	Číslo oběhu			
Os 14500/0		Hodonín (3:54) - Zaječí (4:53) <i>jede v *</i>									
* ①-⑤ ¹⁾ ①-⑤ ¹⁾ *	810 010-Btax 010-Btax 810	14525 - - 14521	①-④⑦ ¹⁾ ①-⑤ ¹⁾ ①-⑤ ¹⁾ ①-④⑦ ¹⁾	Hodonín - Zaječí - "- Hodonín - Čejč - "-	14501 14501 14541 14541	* ①-⑤ ¹⁾ ①-⑤ ¹⁾ *	Břeclav Břeclav Břeclav Břeclav	851/2 045 045 851/3			
1) Nejede 27.-30.XII., 3.VII.- 1.IX.											
Os 14501/1		Zaječí (5:03) - Hodonín (6:01) <i>jede v *</i>									
* ①-⑤ ¹⁾	810 010-Btax	14500 14500	* ①-⑤ ¹⁾	Zaječí - Hodonín - "-	14510 14510	* ①-⑤ ¹⁾	Břeclav Břeclav	851/2 045			
1) Nejede 27.-30.XII., 3.VII.- 1.IX.											
Os 14502/2		Hodonín (4:36) - Zaječí (5:53) <i>jede v *</i>									
①-⑤ ¹⁾ ①-⑤ ¹⁾	810 010-Btax	14523 ²⁾ -	①-④⑦ ¹⁾ ①-⑤ ¹⁾	Hodonín - Zaječí - "-	14503 14503	①-⑤ ¹⁾ ①-⑤ ¹⁾	Břeclav Břeclav	851/1 045			
1) Nejede 27.-30.XII., 3.VII.- 1.IX. 2) V ⑥ od Lv z PJ Břeclav											
Os 14503/3		Zaječí (6:15) - Hodonín (7:10) <i>jede v *</i>									
* ①-⑤ ¹⁾	810 010-Btax	14502 14502	* ①-⑤ ¹⁾	Zaječí - Hodonín - "-	14512 14520	* ①-⑤ ¹⁾	Břeclav Břeclav	851/1 045			
1) Nejede 27.-30.XII., 3.VII.- 1.IX.											
Os 14504/5		Zaječí (7:17) - Břeclav (8:55) <i>Zaječí - Hodonín ② - jede v *, ⑥ a 5., 6.VII., 28.IX., 17.XI., nejede 18.XI. Hodonín - Břeclav jede v *</i>									
* ⑥ ¹⁾ ①-⑤ ¹⁾	810 810 010-Btax	14506 14508 14506	* ⑥ ¹⁾ ①-⑤ ¹⁾	Zaječí - Břeclav Zaječí - Hodonín - "-	4271 Lv 14518	* ⑥ ¹⁾ ①-⑤ ¹⁾	Břeclav Břeclav Břeclav	851/3 851/3 045			
1) Nejede 27.-30.XII., 3.VII.- 1.IX.											
Os 14506/6		Hodonín (5:33) - Zaječí (6:53) <i>jede v *</i>									
* ①-⑤ ¹⁾	810 010-Btax	14541 14541	* ①-⑤ ¹⁾	Hodonín - Zaječí - "-	14504/5 14504/5	* ①-⑤ ¹⁾	Břeclav Břeclav	851/3 045			
1) Nejede 27.-30.XII., 3.VII.- 1.IX.											
Os 14507/7		Zaječí (8:13) - Hodonín (9:10) <i>② - jede v *, nejede 27. - 30.XII.</i>									
①-⑤ ¹⁾ ①-⑤ ¹⁾	810 010-Btax	14510 14510	①-⑤ ¹⁾ ①-⑤ ¹⁾	Zaječí - Hodonín - "-	14514 14516	①-⑤ ¹⁾ ①-⑤ ¹⁾	Břeclav Břeclav	851/2 045			
1) Nejede 27.-30.XII., 3.VII.- 1.IX.											
Os 14508/8		Hodonín (5:56) - Zaječí (6:53) <i>jede v ⑥ a 5., 6.VII., 28.IX., 17.XI., nejede 18.XI.</i>									
⑥	810	14543	⑥	Hodonín - Zaječí	14504/5	⑥	Břeclav	851/3			
Os 14509/9		Zaječí (9:13) - Hodonín (10:28)									
* ⑥ ¹⁾ ⑦ ¹⁾	810 810 810	14512 14512 14512	* ⑥ ¹⁾ ⑦ ¹⁾	Zaječí - Hodonín - "- - "-	14516 14516 Lv	* ⑥ ¹⁾ ⑦ ¹⁾	Břeclav Břeclav Břeclav	851/1 851/2 851/3			
Os 14510/0		Hodonín (6:41) - Zaječí (7:56) <i>② - jede v *, nejede 27. - 30.XII.</i>									
①-⑤ ¹⁾ ①-⑤ ¹⁾	810 010-Btax	14501 14501	①-⑤ ¹⁾ ①-⑤ ¹⁾	Hodonín - Zaječí - "-	14507 14507	①-⑤ ¹⁾ ①-⑤ ¹⁾	Břeclav Břeclav	851/2 045			
1) Nejede 27.-30.XII., 3.VII.- 1.IX.											

Os 14511/1		Zaječí (11:13) - Hodonín (12:28)							
✱ ⑥⑦	810 810	14514 14514	✱ ⑥⑦	Zaječí - Hodonín - " -	14518 14520	✱ ⑥⑦	Břeclav Břeclav	851/2 851/1	
Os 14512/2		Hodonín (7:49) - Zaječí (8:56)							
✱ ⑥ ⑦	810 810 810	14503 14525 14543	✱ ⑤ ⑦	Hodonín - Zaječí - " - - " -	14509 14509 14509	✱ ⑥ ⑦	Břeclav Břeclav Břeclav	851/1 851/2 851/3	
Os 14513/3		Zaječí (13:13) - Hodonín (14:28)							
①-⑤ ⑥⑦ ①-⑤ ¹⁾	810 810 010-Btax	14516 14516 14516	①-⑤ ⑥⑦ ①-⑤ ¹⁾	Zaječí - Hodonín - " - - " -	14522 14524 14522	①-⑤ ⑥⑦ ①-⑤ ¹⁾	Břeclav Břeclav Břeclav	851/1 851/2 045	
1) Nejede 27.-30.XII., 3.VII.- 1.IX.									
Os 14514/4		Hodonín (9:59) - Zaječí (10:56)							
✱ ⑥ ⑦	810 810 810	14507 14523 Lv	①-⑤ ⑤ ⑥	Hodonín - Zaječí - " - - " -	14511 14511 14511	✱ ⑥ ⑦	Břeclav Břeclav Břeclav	851/2 851/1 851/1	
Os 14515/5		Zaječí (14:13) - Hodonín (15:28) 29 - jede v ✱, nejede 27. - 30.XII.							
①-⑤ ①-⑤ ¹⁾	810 010-Btax	14518 14518	①-⑤ ①-⑤ ¹⁾	Zaječí - Hodonín - " -	14524 14524	①-⑤ ①-⑤ ¹⁾	Břeclav Břeclav	851/2 045	
1) Nejede 27.-30.XII., 3.VII.- 1.IX.									
Os 14516/6		Hodonín (11:59) - Zaječí (12:56)							
✱ ⑥ ⑦ ①-⑤ ¹⁾	810 810 810 010-Btax	14509 14509 14525 14507	✱ ⑥ ⑥ ①-⑤ ¹⁾	Hodonín - Zaječí - " - - " - - " -	14513 14513 14513 14513	✱ ⑥ ⑦ ①-⑤ ¹⁾	Břeclav Břeclav Břeclav Břeclav	851/1 851/2 851/2	
1) Nejede 27.-30.XII., 3.VII.- 1.IX.									
Os 14517/7		Zaječí (15:13) - Hodonín (16:28)							
①-⑤ ⑥⑦ ①-⑤ ¹⁾	810 810 010-Btax	14520 14520 14520	①-⑤ ⑥⑦ ①-⑤ ¹⁾	Zaječí - Hodonín - " - - " -	14526 14528 -	①-⑤ ⑥⑦ ①-⑤ ¹⁾	Břeclav Břeclav Břeclav	851/3 851/1 045	
1) Nejede 27.-30.XII., 3.VII.- 1.IX.									
Os 14518/8		Hodonín (12:59) - Zaječí (13:56) 29 - jede v ✱, nejede 27. - 30.XII.							
①-⑤ ①-⑤ ¹⁾	810 010-Btax	14511 14504/5	①-⑤ ①-⑤ ¹⁾	Hodonín - Zaječí - " -	14515 14515	①-⑤ ①-⑤ ¹⁾	Břeclav Břeclav	851/2 045	
1) Nejede 27.-30.XII., 3.VII.- 1.IX.									
Os 14519/9		Zaječí (16:13) - Hodonín (17:28) 29 - jede v ✱, nejede 27. - 30.XII.							
①-⑤ ①-⑤ ¹⁾	810 010-Btax	14522 14522	①-⑤ ①-⑤ ¹⁾	Zaječí - Hodonín - " -	14528 -	①-⑤ ①-⑤ ¹⁾	Břeclav Břeclav	851/1 045	
1) Nejede 27.-30.XII., 3.VII.- 1.IX.									
Os 14520/0		Hodonín (13:59) - Zaječí (14:56)							
✱ ⑥⑦ ①-⑤ ¹⁾	810 810 010-Btax	4271 14520 14503	✱ ⑥⑦ ①-⑤ ¹⁾	Hodonín - Zaječí - " - - " -	14517 14517 14517	✱ ⑥⑦ ①-⑤ ¹⁾	Břeclav Břeclav Břeclav	851/3 851/1 045	
1) Nejede 27.-30.XII., 3.VII.- 1.IX.									
Os 14521/1		Zaječí (17:13) - Hodonín (18:28)							
①-④⑦ ⑤⑥ ①-⑤ ¹⁾ ⑦ ²⁾	810 810 010-Btax 010-Btax	14524 14524 14524 14524	①-④⑦ ⑤⑥ ①-⑤ ¹⁾ ⑦ ²⁾	Zaječí - Hodonín - " - - " - - " -	14500 14542 - -	①-④⑦ ⑤⑥ ①-⑤ ¹⁾ ⑦ ²⁾	Břeclav Břeclav Břeclav Břeclav	851/2 851/2 045 045	
1) Nejede 27.-30.XII., 3.VII.- 1.IX. 2) Nejede 25.XII., 16.,30.IV., 1.V., 2.VII.-27.VIII.; Jede 17.IV., 1.,8.V.									

Os 14522/2		Hodonín (14:59) - Zaječí (15:56) 29 - jede v ✖, nejede 27. - 30.XII.							
①-⑤ ①-⑤ ¹⁾	810 010-Btax	14513 14513	①-⑤ ①-⑤ ¹⁾	Hodonín - Zaječí - " -	14519 14519	①-⑤ ①-⑤ ¹⁾	Břeclav Břeclav	851/1 045	
1) Nejede 27.-30.XII., 3.VII.- 1.IX.									
Os 14523/3		Zaječí (18:13) - Hodonín (19:16) 29 - jede v ✖, nejede 27. - 30.XII.							
①-④ ⑤	810 810	14526 14526	①-④ ⑤	Zaječí - Hodonín - " -	14502 14514	②-⑤ ⑥	Břeclav Břeclav	851/3 851/3	
Os 14524/4		Hodonín (15:59) - Zaječí (16:56)							
①-⑤ ⑥ ⑦ ①-⑤ ¹⁾ ⑦ ²⁾	810 010-Btax 010-Btax	14515 14513 14515 -	①-⑤ ⑥ ⑦ ①-⑤ ¹⁾ ⑦ ²⁾	Hodonín - Zaječí - " - - " - - " -	14521 14521 14521 14521	①-⑤ ⑥ ⑦ ①-⑤ ¹⁾ ⑦ ²⁾	Břeclav Břeclav Břeclav Břeclav	851/2 851/2 045 045	
1) Nejede 27.-30.XII., 3.VII.- 1.IX. 2) Nejede 25.XII., 16., 30.IV., 1.V., 2.VII.-27.VIII.; Jede 17.IV., 1., 8.V.									
Os 14525/5		Zaječí (19:13) - Hodonín (20:07) 16 - nejede 24.XII.							
①-④ ⑤ ⑥	810 810 810	14528 14528 14528	①-④ ⑤ ⑥	Zaječí - Hodonín - " - - " -	14500 14512 14516	①-⑤ ⑥ ⑦	Břeclav Břeclav Břeclav	851/1 851/1 851/1	
Os 14526/6		Hodonín (16:59) - Zaječí (17:56) 29 - jede v ✖, nejede 27. - 30.XII.							
①-⑤	810	14517	①-⑤	Hodonín - Zaječí	14523	①-⑤	Břeclav	851/3	
Os 14528/8		Hodonín (17:59) - Zaječí (18:56) 16 - nejede 24.XII.							
①-⑤ ⑥ ⑦	810 810	14519 14517	①-⑤ ⑥ ⑦	Hodonín - Zaječí - " -	14525 14525	①-⑤ ⑥ ⑦	Břeclav Břeclav	851/1 851/1	
Os 14541/1		Čejč (4:37) - Hodonín (5:04) jede v ✖							
✖ ①-⑤ ¹⁾	810 010-Btax	14500 14500	✖ ①-⑤ ¹⁾	Čejč - Hodonín - " -	14506 14506	✖ ①-⑤ ¹⁾	Břeclav Břeclav	851/3 045	
1) Nejede 27.-30.XII., 3.VII.- 1.IX.									
Os 14542/2		Hodonín (4:56) - Čejč (5:22) 25 - jede v ⑥ a †							
⑥ ⑦	810	14521	⑤ ⑥	Hodonín - Čejč	14543	⑥ ⑦	Břeclav	851/3	
Os 14543/3		Čejč (5:25) - Hodonín (5:51) 25 - jede v ⑥ a †							
⑥ ⑦	810 810	14542 14542	⑥ ⑦	Čejč - Hodonín - " -	14508 14512	⑥ ⑦	Břeclav Břeclav	851/3 851/3	

Druh a číslo vlaku		Výchozí ŽST (odj.) - Cílová ŽST (příj.) Omezení jízdy vlaku			Poznámky			
Omezení objektu	Řada HV - SV	Od vl.	Omezení přechodu	Objekt jede ze ŽST - objekt jede do ŽST	Na vl.	Omezení přechodu	PJ (DS)	Číslo oběhu
Os 14600/0		Hustopeče u Brna (4:48) - Šakvice (5:00) <i>jede v *</i>						
*	809	14601	*	Hustopeče u Brna - Šakvice	14603	*	Břeclav	842/1
Os 14601/1		Šakvice (4:12) - Hustopeče u Brna (4:24) <i>jede v *</i>						
*	809	LBe-Ša	*	Šakvice - Hustopeče u Brna	14600	*	Břeclav	842/1
Os 14602/2		Hustopeče u Brna (5:48) - Šakvice (6:00) <i>jede v *</i>						
*	809	14603	*	Hustopeče u Brna - Šakvice	14605	*	Břeclav	842/1
Os 14603/3		Šakvice (5:07) - Hustopeče u Brna (5:19)						
*	809	14600	*	Šakvice - Hustopeče u Brna	14602	*	Břeclav	842/1
Ⓞ⑦	809	Lv	Ⓞ⑦	- " -	14604	Ⓞ⑦	Břeclav	842/1
Os 14604/4		Hustopeče u Brna (6:48) - Šakvice (7:00)						
*	809	14605	*	Hustopeče u Brna - Šakvice	14607	*	Břeclav	842/1
Ⓞ⑦	809	14603	Ⓞ⑦	- " -	14607	Ⓞ⑦	Břeclav	842/1
Os 14605/5		Šakvice (6:11) - Hustopeče u Brna (6:23) <i>jede v *</i>						
*	809	14602	*	Šakvice - Hustopeče u Brna	14604	*	Břeclav	842/1
Os 14606/6		Hustopeče u Brna (7:48) - Šakvice (8:00) <i>27 - jede v *, Ⓞ a 5., 6.VII., 28.IX., 17.XI., nejede 18.XI.</i>						
①-Ⓞ	809	14607	①-Ⓞ	Hustopeče u Brna - Šakvice	14609	①-Ⓞ	Břeclav	842/1
Os 14607/7		Šakvice (7:11) - Hustopeče u Brna (7:23)						
①-Ⓞ	809	14604	①-Ⓞ	Šakvice - Hustopeče u Brna	14606	①-Ⓞ	Břeclav	842/1
⑦	809	14604	⑦	- " -	14608	⑦	Břeclav	842/1
Os 14608/8		Hustopeče u Brna (8:48) - Šakvice (9:00)						
①-Ⓞ	809	14609	①-Ⓞ	Hustopeče u Brna - Šakvice	14611	①-Ⓞ	Břeclav	842/1
⑦	809	14607	⑦	- " -	14611	⑦	Břeclav	842/1
Os 14609/9		Šakvice (8:08) - Hustopeče u Brna (8:20) <i>27 - jede v *, Ⓞ a 5., 6.VII., 28.IX., 17.XI., nejede 18.XI.</i>						
①-Ⓞ	809	14606	①-Ⓞ	Šakvice - Hustopeče u Brna	14608	①-Ⓞ	Břeclav	842/1
Os 14610/0		Hustopeče u Brna (9:48) - Šakvice (10:00) <i>jede v Ⓞ a 5.VII., 28.IX., 17.XI., nejede 18.XI.</i>						
Ⓞ	809	14611	Ⓞ	Hustopeče u Brna - Šakvice	14613	Ⓞ	Břeclav	842/1
Os 14611/1		Šakvice (9:08) - Hustopeče u Brna (9:20)						
①-⑤⑦	809	14608	①-⑤⑦	Šakvice - Hustopeče u Brna	14612	①-⑤⑦	Břeclav	842/1
Ⓞ	809	14608	Ⓞ	- " -	14610	Ⓞ	Břeclav	842/1
Os 14612/2		Hustopeče u Brna (10:48) - Šakvice (11:00)						
①-⑤⑦	809	14611	①-⑤⑦	Hustopeče u Brna - Šakvice	14615	①-⑤⑦	Břeclav	842/1
Ⓞ	809	14613	Ⓞ	- " -	14615	Ⓞ	Břeclav	842/1
Os 14613/3		Šakvice (10:08) - Hustopeče u Brna (10:20) <i>jede v Ⓞ a 5.VII., 28.IX., 17.XI., nejede 18.XI.</i>						
Ⓞ	809	14610	Ⓞ	Šakvice - Hustopeče u Brna	14612	Ⓞ	Břeclav	842/1

Os 14614/4		Hustopeče u Brna (12:48) - Šakvice (13:00)						
denně	809	14615	denně	Hustopeče u Brna - Šakvice	14617	denně	Břeclav	842/1
Os 14615/5		Šakvice (11:08) - Hustopeče u Brna (11:20)						
denně	809	14612	denně	Šakvice - Hustopeče u Brna	14614	denně	Břeclav	842/1
Os 14616/6		Hustopeče u Brna (13:48) - Šakvice (14:00)						
		<i>jede v *</i>						
*	809	14617	*	Hustopeče u Brna - Šakvice	14619	*	Břeclav	842/1
Os 14617/7		Šakvice (13:08) - Hustopeče u Brna (13:20)						
*	809	14614	*	Šakvice - Hustopeče u Brna	14616	*	Břeclav	842/1
⑥⑦	809	14614	⑥⑦	- " -	14618	⑥⑦	Břeclav	842/1
Os 14618/8		Hustopeče u Brna (14:48) - Šakvice (15:00)						
*	809	14619	*	Hustopeče u Brna - Šakvice	14621	*	Břeclav	842/1
⑥⑦	809	14617	⑥⑦	- " -	14621	⑥⑦	Břeclav	842/1
Os 14619/9		Šakvice (14:08) - Hustopeče u Brna (14:20)						
		<i>jede v *</i>						
*	809	14616	*	Šakvice - Hustopeče u Brna	14618	*	Břeclav	842/1
Os 14620/0		Hustopeče u Brna (15:48) - Šakvice (16:00)						
		<i>28 - jede v * a †, nejede 24., 31.XII., 16., 30.IV., 7.V., 28.X., 17.XI.</i>						
①-⑤⑦	809	14621	①-⑤⑦	Hustopeče u Brna - Šakvice	14623	①-⑤⑦	Břeclav	842/1
Os 14621/1		Šakvice (15:08) - Hustopeče u Brna (15:20)						
①-⑤⑦	809	14618	①-⑤⑦	Šakvice - Hustopeče u Brna	14620	①-⑤⑦	Břeclav	842/1
⑥	809	14618	⑥	- " -	14622	⑥	Břeclav	842/1
Os 14622/2		Hustopeče u Brna (16:48) - Šakvice (17:00)						
①-⑤⑦	809	14623	①-⑤⑦	Hustopeče u Brna - Šakvice	14625	①-⑤⑦	Břeclav	842/1
⑥	809	14621	⑥	- " -	14625	⑥	Břeclav	842/1
Os 14623/3		Šakvice (16:13) - Hustopeče u Brna (16:25)						
		<i>28 - jede v * a †, nejede 24., 31.XII., 16., 30.IV., 7.V., 28.X., 17.XI.</i>						
①-⑤⑦	809	14620	①-⑤⑦	Šakvice - Hustopeče u Brna	14622	①-⑤⑦	Břeclav	842/1
Os 14624/4		Hustopeče u Brna (17:48) - Šakvice (18:00)						
		<i>28 - jede v * a †, nejede 24., 31.XII., 16., 30.IV., 7.V., 28.X., 17.XI.</i>						
①-⑤⑦	809	14625	①-⑤⑦	Hustopeče u Brna - Šakvice	14627	①-⑤⑦	Břeclav	842/1
Os 14625/5		Šakvice (17:15) - Hustopeče u Brna (17:27)						
①-⑤⑦	809	14622	①-⑤⑦	Šakvice - Hustopeče u Brna	14624	①-⑤⑦	Břeclav	842/1
⑥	809	14622	⑥	- " -	14626	⑥	Břeclav	842/1
Os 14626/6		Hustopeče u Brna (18:48) - Šakvice (19:00)						
①-⑤⑦	809	14627	①-⑤⑦	Hustopeče u Brna - Šakvice	14629	①-⑤⑦	Břeclav	842/1
⑥	809	14625	⑥	- " -	14629	⑥	Břeclav	842/1
Os 14627/7		Šakvice (18:08) - Hustopeče u Brna (18:20)						
		<i>28 - jede v * a †, nejede 24., 31.XII., 16., 30.IV., 7.V., 28.X., 17.XI.</i>						
①-⑤⑦	809	14624	①-⑤⑦	Šakvice - Hustopeče u Brna	14626	①-⑤⑦	Břeclav	842/1
Os 14628/8		Hustopeče u Brna (19:48) - Šakvice (20:00)						
		<i>jede v *</i>						
*	809	14629	*	Hustopeče u Brna - Šakvice	14631	*	Břeclav	842/1

Os 14629/9		Šakvice (19:08) - Hustopeče u Brna (19:20)							
		16 - nejede 24.XII.							
✱ ⑥⑦	809	14626 14626	①-⑤ ⑥⑦	Šakvice - Hustopeče u Brna - " -	14628 14630	✱ ⑥⑦	Břeclav Břeclav	842/1 842/1	
Os 14630/0		Hustopeče u Brna (20:43) - Šakvice (20:55)							
		jede v ⑥ a †, nejede 24.XII.							
⑥⑦	809	14629	⑥⑦	Hustopeče u Brna - Šakvice	4619	⑥⑦	Břeclav	842/1	
Os 14631/1		Šakvice (20:13) - Hustopeče u Brna (20:25)							
		jede v ✱							
✱	809	14628	✱	Šakvice - Hustopeče u Brna	14632	✱	Břeclav	842/1	
Os 14632/2		Hustopeče u Brna (20:48) - Šakvice (21:00)							
		jede v ✱							
✱	809	14631	✱	Hustopeče u Brna - Šakvice	14633	✱	Břeclav	842/1	
Os 14633/3		Šakvice (21:08) - Hustopeče u Brna (21:20)							
		jede v ✱							
✱	809	14632	✱	Šakvice - Hustopeče u Brna	14634	✱	Břeclav	842/1	
Os 14634/4		Hustopeče u Brna (21:48) - Šakvice (22:00)							
		jede v ✱							
✱	809	14633	✱	Hustopeče u Brna - Šakvice	LŠa-Be	✱	Břeclav	842/1	
Os 14650/0		Vranovice (4:25) - Pohořelice (4:40)							
		jede v ✱							
① ②-⑤	809 809	Lv 4662	① ①-④	Vranovice - Pohořelice - " -	14651 14651	① ②-⑤	Břeclav Břeclav	843/1 843/1	
Os 14651/1		Pohořelice (4:46) - Vranovice (5:03)							
		jede v ✱							
✱	809	14650	✱	Pohořelice - Vranovice	14652	✱	Břeclav	843/1	
Os 14652/2		Vranovice (5:06) - Pohořelice (5:21)							
		jede v ✱							
✱	809	14651	✱	Vranovice - Pohořelice	14653	✱	Břeclav	843/1	
Os 14653/3		Pohořelice (5:27) - Vranovice (5:44)							
		jede v ✱							
✱	809	14652	✱	Pohořelice - Vranovice	14654	✱	Břeclav	843/1	
Os 14654/4		Vranovice (6:01) - Pohořelice (6:16)							
		jede v ✱							
✱	809	14653	✱	Vranovice - Pohořelice	14655	✱	Břeclav	843/1	
Os 14655/5		Pohořelice (6:29) - Vranovice (6:46)							
		jede v ✱							
✱	809	14654	✱	Pohořelice - Vranovice	14656	✱	Břeclav	843/1	
Os 14656/6		Vranovice (7:01) - Pohořelice (7:16)							
		jede v ✱							
✱	809	14655	✱	Vranovice - Pohořelice	14657	✱	Břeclav	843/1	
Os 14657/7		Pohořelice (7:31) - Vranovice (7:48)							
		jede v ✱							
✱	809	14656	✱	Pohořelice - Vranovice	14658	✱	Břeclav	843/1	
Os 14658/8		Vranovice (7:56) - Pohořelice (8:11)							
		jede v ✱							
✱	809	14657	✱	Vranovice - Pohořelice	14659	✱	Břeclav	843/1	

Os 14659/9		Pohořelice (8:57) - Vranovice (9:14)					
		<i>jede v ☒</i>					
☒	809	14658	☒	Pohořelice - Vranovice	14660	☒	Břeclav 843/1
Os 14660/0		Vranovice (9:56) - Pohořelice (10:11)					
		<i>jede v ☒</i>					
☒	809	14659	☒	Vranovice - Pohořelice	14661	☒	Břeclav 843/1
Os 14661/1		Pohořelice (10:57) - Vranovice (11:14)					
		<i>jede v ☒</i>					
☒	809	14660	☒	Pohořelice - Vranovice	14662	☒	Břeclav 843/1
Os 14662/2		Vranovice (11:56) - Pohořelice (12:11)					
		<i>jede v ☒</i>					
☒	809	14661	☒	Vranovice - Pohořelice	14663	☒	Břeclav 843/1
Os 14663/3		Pohořelice (12:57) - Vranovice (13:14)					
		<i>jede v ☒</i>					
☒	809	14662	☒	Pohořelice - Vranovice	14664	☒	Břeclav 843/1
Os 14664/4		Vranovice (13:29) - Pohořelice (13:44)					
		<i>jede v ☒</i>					
☒	809	14663	☒	Vranovice - Pohořelice	14665	☒	Břeclav 843/1
Os 14665/5		Pohořelice (13:57) - Vranovice (14:14)					
		<i>jede v ☒</i>					
☒	809	14664	☒	Pohořelice - Vranovice	14666	☒	Břeclav 843/1
Os 14666/6		Vranovice (14:26) - Pohořelice (14:41)					
		<i>jede v ☒</i>					
☒	809	14665	☒	Vranovice - Pohořelice	14667	☒	Břeclav 843/1
Os 14667/7		Pohořelice (14:57) - Vranovice (15:14)					
		<i>jede v ☒</i>					
☒	809	14666	☒	Pohořelice - Vranovice	14668	☒	Břeclav 843/1
Os 14668/8		Vranovice (15:26) - Pohořelice (15:41)					
		<i>jede v ☒</i>					
☒	809	14667	☒	Vranovice - Pohořelice	14669	☒	Břeclav 843/1
Os 14669/9		Pohořelice (15:57) - Vranovice (16:14)					
		<i>jede v ☒</i>					
☒	809	14668	☒	Pohořelice - Vranovice	14670	☒	Břeclav 843/1
Os 14670/0		Vranovice (16:26) - Pohořelice (16:41)					
		<i>jede v ☒</i>					
☒	809	14669	☒	Vranovice - Pohořelice	14671	☒	Břeclav 843/1
Os 14671/1		Pohořelice (16:57) - Vranovice (17:14)					
		<i>jede v ☒</i>					
☒	809	14670	☒	Pohořelice - Vranovice	14672	☒	Břeclav 843/1
Os 14672/2		Vranovice (17:28) - Pohořelice (17:43)					
		<i>jede v ☒</i>					
☒	809	14671	☒	Vranovice - Pohořelice	14673	☒	Břeclav 843/1
Os 14673/3		Pohořelice (17:57) - Vranovice (18:14)					
		<i>jede v ☒</i>					
☒	809	14672	☒	Pohořelice - Vranovice	14674	☒	Břeclav 843/1
Os 14674/4		Vranovice (18:56) - Pohořelice (19:11)					
		<i>jede v ☒</i>					
☒	809	14673	☒	Vranovice - Pohořelice	4661	☒	Břeclav 843/1

Druh a číslo vlaku		Výchozí ŽST (odj.) - Cílová ŽST (příj.) Omezení jízdy vlaku							
Omezení objektu	Řada HV - SV	Od vl.	Omezení přechodu	Objekt jede ze ŽST - objekt jede do ŽST	Na vl.	Omezení přechodu	PJ (DS)	Číslo oběhu	
Os 14700/0		Skalice n.Svit. (6:19) - Chornice (7:12) <i>Boskovice - Chornice 27 - jede v 6, 6 a 5., 6.VII., 28.IX., 17.XI., nejede 18.XI.</i>							
6	810	14701	6	Skalice n.Svit. - Chornice	14705	6	CT	803/6	
1	810	14701	1	Skalice n.Svit. - Boskovice	14743	1	CT	803/7	
7	810	14701	7	Skalice n.Svit. - Boskovice	14703	7	CT	803/7	
Os 14701/1		Chornice (5:16) - Skalice n.Svit. (6:09) <i>Chornice - Boskovice jede v 6</i>							
1	810	14740	1	Boskovice - Skalice n.Svit.	14700	1	CT	803/7	
6	810	24749	1-4 7	Chornice - Skalice n.Svit.	14700	6	CT	803/6	
1	010-Btax	24745	7	Chornice - V.Opatovice	24732	1	CT	002/2	
2-5	010-Btax	24741	1-4	- "	24732	2-5	CT	002/2	
1-5	810	14712	1-4 7	- "	24732	1-5	CT	803/5	
6	810	14740	6	Boskovice - Skalice n.Svit.	14700	6	CT	803/7	
7	810	Lv	7	- "	14700	7	CT	803/7	
Os 14702/2		Skalice n.Svit. (8:19) - Chornice (9:11)							
denně	810	14705	denně	Skalice n.Svit. - Chornice	24736	denně	CT	803/6	
7	810	14705	7	Skalice n.Svit. - Boskovice	14747	7	CT	803/6	
Os 14703/3		Č.Třebová (5:08) - Skalice n.Svit. (7:09) <i>Č.Třebová - Chornice jede v 6</i> <i>Chornice - Boskovice 27 - jede v 6, 6 a 5., 6.VII., 28.IX., 17.XI., nejede 18.XI.</i>							
6	810	24760	6	Č.Třebová - Skalice n.Svit.	14746	6	CT	803/1	
1-5	010-Btax	-	1-5	- "	14746	1-5	CT	001/1	
6	810	24749	6	Chornice - Skalice n.Svit.	14746	6	CT	803/6	
7	810	14700	7	Boskovice - Skalice n.Svit.	14746	7	CT	803/7	
Os 14704/4		Skalice n.Svit. (10:19) - Chornice (11:10)							
denně	810	14707	denně	Skalice n.Svit. - Chornice	14709	denně	CT	803/1	
Os 14705/5		Chornice (7:16) - Skalice n.Svit. (8:07)							
7	810	14746	7	Boskovice - Skalice n.Svit.	14702	7	CT	803/7	
6	810	14700	6	Chornice - Skalice n.Svit.	14702	6	CT	803/6	
7	810	24749	6	- "	14702	7	CT	803/6	
7	010-Btax	24741	5	- "	14708	7	CT	002/1	
Os 14706/6		Skalice n.Svit. (12:19) - Chornice (13:10)							
6	810	14709	6	Skalice n.Svit. - Chornice	24742	6	CT	803/5	
6	810	14709	6	- "	24740	7	CT	803/1	
7	810	14709	7	- "	24746	7	CT	803/1	
Os 14707/7		Chornice (9:16) - Skalice n.Svit. (10:09)							
denně	810	24733	denně	Chornice - Skalice n.Svit.	14704	denně	CT	803/1	
Os 14708/8		Skalice n.Svit. (14:19) - Č.Třebová (16:23)							
1-4	810	14745	1-4	Skalice n.Svit. - Č.Třebová	24747	1-4	CT	803/7	
5	810	14753	5	- "	24747	5	CT	803/7	
6 7	810	14711	6 7	- "	24747	6 7	CT	803/7	
1-5	010-Btax	14747	1-5	- "	24747	1-5	CT	001/1	
7	010-Btax	14705	7	- "	24745	7	CT	002/1	
6	810	14711	6	Skalice n.Svit. - Boskovice	14755	6	CT	803/6	
Os 14709/9		Chornice (11:16) - Skalice n.Svit. (12:07)							
denně	810	14704	denně	Chornice - Skalice n.Svit.	14706	denně	CT	803/1	

Os 14710/0		Skalice n.Svit. (15:19) - Chornice (16:17) <i>Boskovice - Chornice jede v *</i>						
✱	810	14723	①-⑤	Skalice n.Svit. - Chornice	24744	✱	CT	803/1
⑥	810	14723	⑥	Skalice n.Svit. - Boskovice	14763	⑥	CT	803/6
⑦	810	14723	⑦	- "	14759	⑦	CT	803/6
⑤	810	14723	⑤	- "	14757	⑤	CT	803/6
Os 14711/1		Chornice (13:17) - Skalice n.Svit. (14:09)						
denně	810	24737	denně	Chornice - Skalice n.Svit.	14708	denně	CT	803/6
Os 14712/2		Skalice n.Svit. (16:19) - Chornice (17:11)						
①-④	810	24741	①-④	V.Opatovice - Chornice	14701	②-⑤	CT	803/4
⑤	810	24741	⑤	- "	24730	⑥	CT	803/4
①-④	810	14713	①-④	Skalice n.Svit. - Chornice	24730	②-⑤	CT	803/2
⑤⑥	810	14713	⑤⑥	- "	24732	⑥⑦	CT	803/2
⑦	810	14713	⑦	- "	14701	①	CT	803/4
⑤	810	14713	⑤	Skalice n.Svit. - Boskovice	14761	⑤	CT	803/6
⑦	810	14759	⑦	- "	14763	⑦	CT	803/6
Os 14713/3		Chornice (15:16) - Skalice n.Svit. (16:09)						
⑤	810	14758	⑤	Boskovice - Skalice n.Svit.	14712	⑤	CT	803/6
denně	810	24739	denně	Chornice - Skalice n.Svit.	14712	denně	CT	803/2
Os 14714/4		Skalice n.Svit. (18:19) - Chornice (19:11)						
denně	810	14715	denně	Skalice n.Svit. - Chornice	24748	denně	CT	803/5
Os 14715/5		Chornice (17:16) - Skalice n.Svit. (18:09)						
denně	810	24743	denně	Chornice - Skalice n.Svit.	14714	denně	CT	803/5
Os 14716/6		Skalice n.Svit. (20:19) - Chornice (21:11) <i>Skalice n.Svit. - Boskovice 116 - nejede 24.XII. Boskovice - Chornice 22 - jede v †, nejede 24., 25.XII., 16., 30.IV., 7.V., 5., 6.VII., 28.IX., 28.X., 17.XI.</i>						
①-⑥	810	14717	①-⑥	Skalice n.Svit. - Boskovice	14771	①-⑥	CT	803/6
⑦	810	14717	⑦	Skalice n.Svit. - Chornice	24730	①	CT	803/2
Os 14717/7		Chornice (19:16) - Skalice n.Svit. (20:09) <i>Chornice - Boskovice 22 - jede v †, nejede 24., 25.XII., 16., 30.IV., 7.V., 5., 6.VII., 28.IX., 28.X., 17.XI.</i>						
①-⑥	810	14770	①-⑥	Boskovice - Skalice n.Svit.	14716	①-⑥	CT	803/6
⑦	810	24745	⑦	Chornice - Skalice n.Svit.	14716	⑦	CT	803/2
Os 14720/0		Skalice n.Svit. (13:19) - V.Opatovice (14:26) <i>Boskovice - V.Opatovice 29 - jede v ✱, nejede 27. - 30.XII.</i>						
①-⑤	810	14751	①-⑤	Skalice n.Svit. - V.Opatovice	14723	①-⑤	CT	803/1
⑥⑦	810	14751	⑥⑦	Skalice n.Svit. - Boskovice	14723	⑥⑦	CT	803/1
⑤	810	14745	⑤	- "	14753	⑤	CT	803/7
Os 14721/1		V.Opatovice (4:33) - Skalice n.Svit. (5:09) <i>V.Opatovice - Boskovice 29 - jede v ✱, nejede 27. - 30.XII. Boskovice - Skalice n.Svit. 27 - jede v ✱, ⑥ a 5., 6.VII., 28.IX., 17.XI., nejede 18.XI.</i>						
①-⑤	810	74090	①-⑤	V.Opatovice - Skalice n.Svit.	14740	①-⑤	CT	803/7
⑥	810	74092	⑥	Boskovice - Skalice n.Svit.	14740	⑥	CT	803/7
Os 14723/3		V.Opatovice (14:29) - Skalice n.Svit. (15:09) <i>V.Opatovice - Boskovice 29 - jede v ✱, nejede 27. - 30.XII.</i>						
⑤	810	14756	⑤	Boskovice - Skalice n.Svit.	14710	⑤	CT	803/6
①-⑤	810	14720	①-⑤	V.Opatovice - Skalice n.Svit.	14710	①-⑤	CT	803/1
⑥⑦	810	14720	⑥⑦	Boskovice - Skalice n.Svit.	14710	⑥⑦	CT	803/1
Os 14740/0		Skalice n.Svit. (5:19) - Boskovice (5:26) <i>27 - jede v ✱, ⑥ a 5., 6.VII., 28.IX., 17.XI., nejede 18.XI.</i>						
✱	810	14721	①-⑤	Skalice n.Svit. - Boskovice	14741	✱	CT	803/7
⑥	810	14721	⑥	- "	14701	⑥	CT	803/7

Os 14741/1		Boskovice (5:32) - Skalice n.Svit. (5:39) <i>jede v *</i>						
*	810	14740	*	Boskovice - Skalice n.Svit.	14742	*	CT	803/7
Os 14742/2		Skalice n.Svit. (5:49) - Boskovice (5:56) <i>jede v *</i>						
①	810	14741	①	Skalice n.Svit. - Boskovice	14701	①	CT	803/7
②-⑤	810	14741	②-⑤	- " -	14743	②-⑤	CT	803/7
Os 14743/3		Boskovice (6:32) - Skalice n.Svit. (6:39) <i>jede v *</i>						
①	810	14700	①	Boskovice - Skalice n.Svit.	14744	①	CT	803/7
②-⑤	810	14742	②-⑤	- " -	14744	②-⑤	CT	803/7
Os 14744/4		Skalice n.Svit. (6:45) - Boskovice (6:52) <i>jede v *</i>						
*	810	14743	*	Skalice n.Svit. - Boskovice	14745	*	CT	803/7
Os 14745/5		Boskovice (6:54) - Skalice n.Svit. (7:01) <i>jede v *</i>						
①-④	810	14744	①-④	Boskovice - Skalice n.Svit.	14708	①-④	CT	803/7
⑤	810	14744	⑤	- " -	14720	⑤	CT	803/7
Os 14746/6		Skalice n.Svit. (7:19) - Boskovice (7:26)						
*⑥	810	14703	*⑥	Skalice n.Svit. - Boskovice	14747	*⑥	CT	803/1
⑦	810	14703	⑦	- " -	14705	⑦	CT	803/7
①-⑤	010-Btax	14703	①-⑤	- " -	14747	①-⑤	CT	001/1
Os 14747/7		Boskovice (8:49) - Skalice n.Svit. (8:56)						
*⑥	810	14746	*⑥	Boskovice - Skalice n.Svit.	14748	*⑥	CT	803/1
⑦	810	14702	⑦	- " -	14748	⑦	CT	803/6
①-⑤	010-Btax	14746	①-⑤	- " -	14708	①-⑤	CT	001/1
Os 14748/8		Skalice n.Svit. (9:19) - Boskovice (9:26)						
denně	810	14747	denně	Skalice n.Svit. - Boskovice	14749	denně	CT	803/1
Os 14749/9		Boskovice (11:02) - Skalice n.Svit. (11:09)						
denně	810	14748	denně	Boskovice - Skalice n.Svit.	14752	denně	CT	803/1
Os 14751/1		Boskovice (13:02) - Skalice n.Svit. (13:09)						
denně	810	14752	denně	Boskovice - Skalice n.Svit.	14720	denně	CT	803/1
Os 14752/2		Skalice n.Svit. (11:19) - Boskovice (11:26)						
denně	810	14749	denně	Skalice n.Svit. - Boskovice	14751	denně	CT	803/1
Os 14753/3		Boskovice (13:45) - Skalice n.Svit. (13:52) <i>jede v ⑤ a 22.XII., 27.IX., 16.XI., nejede 23.XII., 7.VII. - 25.VIII., 29.IX., 17.XI.</i>						
⑤	810	14720	⑤	Boskovice - Skalice n.Svit.	14708	⑤	CT	803/7
Os 14755/5		Boskovice (14:32) - Skalice n.Svit. (14:39) <i>jede v *</i>						
*	810	14708	*	Boskovice - Skalice n.Svit.	14756	*	CT	803/6
Os 14756/6		Skalice n.Svit. (14:51) - Boskovice (14:58) <i>jede v *</i>						
①-④	810	14755	①-④	Skalice n.Svit. - Boskovice	14757	①-④	CT	803/6
⑤	810	14755	⑤	- " -	14723	⑤	CT	803/6

Os 14757/7		Boskovice (15:32) - Skalice n.Svit. (15:39) <i>jede v *</i>						
①-④ ⑤	810 810	14756 14710	①-④ ⑤	Boskovice - Skalice n.Svit. - " -	14758 14758	①-④ ⑤	CT CT	803/6 803/6
Os 14758/8		Skalice n.Svit. (15:49) - Boskovice (15:56) <i>jede v *</i>						
①-④ ⑤	810 810	14757 14757	①-④ ⑤	Skalice n.Svit. - Boskovice - " -	14761 14713	①-④ ⑤	CT CT	803/6 803/6
Os 14759/9		Boskovice (15:50) - Skalice n.Svit. (15:57) <i>jede v †, nejede 24., 25.XII., 16., 30.IV., 7.V., 28.X., 17.XI.</i>						
⑦	810	14710	⑦	Boskovice - Skalice n.Svit.	14712	⑦	CT	803/6
Os 14761/1		Boskovice (16:29) - Skalice n.Svit. (16:36) <i>jede v *</i>						
①-④ ⑤	810 810	14758 14712	①-④ ⑤	Boskovice - Skalice n.Svit. - " -	14762 14762	①-④ ⑤	CT CT	803/6 803/6
Os 14762/2		Skalice n.Svit. (16:49) - Boskovice (16:56) <i>jede v *</i>						
*	810	14761	*	Skalice n.Svit. - Boskovice	14763	*	CT	803/6
Os 14763/3		Boskovice (17:02) - Skalice n.Svit. (17:09)						
*	810	14762	*	Boskovice - Skalice n.Svit.	14764	*	CT	803/6
⑥	810	14710	⑥	- " -	14764	⑥	CT	803/6
⑦	810	14712	⑦	- " -	14764	⑦	CT	803/6
Os 14764/4		Skalice n.Svit. (17:19) - Boskovice (17:26)						
denně	810	14763	denně	Skalice n.Svit. - Boskovice	14765	denně	CT	803/6
Os 14765/5		Boskovice (17:29) - Skalice n.Svit. (17:36)						
denně	810	14764	denně	Boskovice - Skalice n.Svit.	14766	denně	CT	803/6
Os 14766/6		Skalice n.Svit. (17:52) - Boskovice (17:59)						
*	810	14765	①-⑤	Skalice n.Svit. - Boskovice	14767	*	CT	803/6
⑥⑦	810	14765	⑥⑦	- " -	14769	⑥⑦	CT	803/6
Os 14767/7		Boskovice (18:32) - Skalice n.Svit. (18:39) <i>jede v *</i>						
*	810	14766	*	Boskovice - Skalice n.Svit.	14768	*	CT	803/6
Os 14768/8		Skalice n.Svit. (18:49) - Boskovice (18:56) <i>jede v *</i>						
*	810	14767	*	Skalice n.Svit. - Boskovice	14769	*	CT	803/6
Os 14769/9		Boskovice (19:02) - Skalice n.Svit. (19:09)						
*	810	14768	*	Boskovice - Skalice n.Svit.	14770	*	CT	803/6
⑥⑦	810	14766	⑥⑦	- " -	14770	⑥⑦	CT	803/6
Os 14770/0		Skalice n.Svit. (19:19) - Boskovice (19:26)						
①-⑥ ⑦	810 810	14769 14769	①-⑥ ⑦	Skalice n.Svit. - Boskovice - " -	14717 14771	①-⑥ ⑦	CT CT	803/6 803/6
Os 14771/1		Boskovice (21:02) - Skalice n.Svit. (21:09) 16 - nejede 24.XII.						
①-⑥ ⑦	810 810	14716 14770	①-⑥ ⑦	Boskovice - Skalice n.Svit. - " -	14772 14772	①-⑥ ⑦	CT CT	803/6 803/6

1) Jede 25. XII., 16. 30. IV., 7. V.; Nejede 24. XII., 17. IV., 1. 8. V.
2) Jede 26. XII., 17. IV., 1. 8. V.; Nejede 25. XII., 16. 30. IV., 7. V.

Os 14772/2		Skalice n.Svit. (21:19) - Boskovice (21:26)							
		16 - nejede 24.XII.							
①-④⑦ ⑤⑥	810 810	14771 14771	①-④⑦ ⑤⑥	Skalice n.Svit. - Boskovice - " -	14773 4761	①-④⑦ ⑤⑥	CT CT	803/6 803/6	
Os 14773/3		Boskovice (21:32) - Skalice n.Svit. (21:39)							
		<i>jede v ① - ④, ⑦ a 30.XII., nejede 16., 30.IV., 7.V., 4., 5.VII., 27.IX., 16.XI.</i>							
①-④⑦	810	14772	①-④⑦	Boskovice - Skalice n.Svit.	74090	①-⑤	CT	803/6	
Pozn.: Postrkové a přípřežní motorové vozy vedené v (①) v úseku Skalice nad Svitavou – Boskovice a zpět jedou 3.I., 18.IV., 2., 9.V., nejedou 26.XII. až 2.I., 17.IV., 1., 8.V. a 27.VI. až 3.IX.2006. Postrkové a přípřežní motorové vozy vedené v (⑤) v úseku Skalice nad Svitavou – Boskovice a zpět jedou 22.XII., 27.IX., 16.XI., nejedou 23.XII., 29.IX., 17.XI. a v období 7.VII. – 25.VIII.2006. Přívěsné vozy 010-Btax vedené v pracovní dny nejedou v období 27.-30.XII.2005 a 1.VII. – 3.IX.2006.									

Druh a číslo vlaku		Výchozí ŽST (odj.) - Cílová ŽST (přij.) Omezení jízdy vlaku				Poznámky			
Omezení objektu	Řada HV - SV	Od vl.	Omezení přechodu	Objekt jede ze ŽST - objekt jede do ŽST	Na vl.	Omezení přechodu	PJ (DS)	Číslo oběhu	
Os 14830/0		Jihlava (4:33) - Havlíčkův Brod (5:07) <i>jede v *</i>							
*	2x Bdmtee, Bdmtee275	5915	①-④†	Jihlava - Havlíčkův Brod	5904	*	Pard	52051	
Os 14836/6		Jihlava (7:06) - Havlíčkův Brod (7:37)							
*	BDs, Bmto	8334	*	Jihlava - Havlíčkův Brod	8335	*	CB	72065	
⊕†	BDs, Bmto	8330	⊕†	- " -	8335	⊕†	CB	72065	
Os 14839/9		Havlíčkův Brod (10:04) - Jihlava (10:34)							
*	Bmto, BDs	8300	*	Havlíčkův Brod - Jihlava	14842	*	CB	72065	
⊕†	Bdmtee275, 2x Bdmtee	8300	⊕†	- " -	8337	⊕†	Bohl	33058	
Os 14842/2		Jihlava (12:26) - Havlíčkův Brod (12:57) <i>jede v *</i>							
*	BDs, Bmto	14839	*	Jihlava - Havlíčkův Brod	8339	*	CB	72065	
Os 14844/4		Jihlava m. (14:13) - Havlíčkův Brod (15:05) <i>jede v *</i>							
*	Bt283, Bt	8395	*	Jihlava m. - Havlíčkův Brod	14877	*	Bohl	33076	
Os 14846/6		Jihlava m. (15:18) - Havlíčkův Brod (15:53) <i>Jihlava m. - Jihlava jede v *</i>							
*	Bt	8395	*	Jihlava m. - Havlíčkův Brod	8347	*	Bohl	33069	
*	BDs	8395	*	- " -	8347	*	Bohl	33074	
⊕	BDs, Bmto	8313	⊕	Jihlava - Havlíčkův Brod	14879	⊕	CB	72065	
†	BDs, Bmto	8306	⊕	- " -	14879	†	CB	72065	
Os 14851/1		Havlíčkův Brod (17:12) - Jihlava (17:46) <i>jede v *</i>							
*	Bmto, BDs	8304	*	Havlíčkův Brod - Jihlava	14856	*	CB	72065	
Os 14853/3		Havlíčkův Brod (18:04) - Jihlava (18:34)							
*	Bt, Bt283	14878	*	Havlíčkův Brod - Jihlava	1661	*	Bohl	33076	
⊕†	Bdmtee275, 2x Bdmtee	8346	⊕†	- " -	8349	⊕†	Bohl	33058	
Os 14856/6		Jihlava (19:25) - Havlíčkův Brod (19:54) 10 - nejede 24., 31.XII.							
①-④	BDs, Bmto	14851	①-④	Jihlava - Havlíčkův Brod	14863	②-⑤	CB	72065	
⑤	BDs, Bmto	14851	⑤	- " -	14877	⑥	CB	72065	
⑥	BDs, Bmto	8347	⑥	- " -	5931	†	CB	72065	
†	BDs, Bmto	8347	†	- " -	5934	†	CB	72065	
†	BDs, Bmto	8304	†	- " -	14885	†	CB	72065	
Os 14857/7		Jihlava-Bosch D. (21:48) - Jihlava m. (21:57) <i>Jihlava-Bosch D. - Jihlava 12 - nejede 24., 25., 31.XII.</i> <i>Jihlava - Jihlava m. 29 - jede v *, nejede 27. - 30.XII.</i>							
*	810	8354/5	*	Jihlava-Bosch D. - Jihlava m.	8356	*	Tabor	872/2	
⊕	810	8354/5	⊕	Jihlava-Bosch D. - Jihlava	8352/3	⊕	Tabor	872/2	
†	810	8354/5	†	- " -	8352/3	†	Tabor	872/3	
Os 14858/8		Jihlava (22:42) - Havlíčkův Brod (23:11) 12 - nejede 24., 25., 31.XII.							
①-④†	810	14859	①-④†	Jihlava - Havlíčkův Brod	15950	*	H.Brod	877/1	
⑤⑥	810	14859	⊕†	- " -	15954	⊕†	H.Brod	877/1	
Os 14859/9		Havlíčkův Brod (22:09) - Jihlava (22:37) 12 - nejede 24., 25., 31.XII.							
denně	810	15971	denně	Havlíčkův Brod - Jihlava	14858	denně	H.Brod	877/1	

Os 14860/0		Žďár n.Sáz. (4:28) - Havlíčkův Brod (5:03)						
		<i>jede v *</i>						
*	BDs, Bmto	14879	①-④†	Žďár n.Sáz. - Havlíčkův Brod	8331	*	CB	72065
Os 14862/2		Žďár n.Sáz. (5:24) - Havlíčkův Brod (5:59)						
		16 - nejede 25., 26.XII., 1.I.						
*	BDs, Bmto	14883	①-④†	Žďár n.Sáz. - Havlíčkův Brod	14873	*	CB	72065
Ⓞ	BDs, Bmto	14883	⑤	- " -	8333	Ⓞ	CB	72065
†	BDs, Bmto	14879	Ⓞ	- " -	8333	†	CB	72065
Os 14863/3		Havlíčkův Brod (6:02) - Žďár n.Sáz. (6:38)						
		27 - jede v *, Ⓞ a 5., 6.VII., 28.IX., 17.XI., nejede 18.XI.						
①	Bmto, BDs	8348	†	Havlíčkův Brod - Žďár n.Sáz.	14866	①	CB	72065
②-⑤		14856	①-④	- " -	14866	②-⑤	CB	72065
Ⓞ	Bmto, BDs	14880	⑤	- " -	14866	Ⓞ	CB	72065
Os 14864/4		Žďár n.Sáz. (5:58) - Havlíčkův Brod (6:33)						
		<i>jede v *</i>						
①	BDs, Bmto	14885	†	Žďár n.Sáz. - Havlíčkův Brod	14869	①	CB	72065
②-⑤		4621	②-⑤	- " -	14869	②-⑤	CB	72065
Os 14866/6		Žďár n.Sáz. (6:58) - Havlíčkův Brod (7:33)						
*	BDs, Bmto	14863	*	Žďár n.Sáz. - Havlíčkův Brod	8313	*	CB	72065
Ⓞ	BDs, Bmto	14863	Ⓞ	- " -	8335	Ⓞ	CB	72065
†	BDs, Bmto	14885	Ⓞ	- " -	14877	†	CB	72065
Os 14869/9		Havlíčkův Brod (9:05) - Žďár n.Sáz. (9:41)						
*	Bmto, BDs	14864	*	Havlíčkův Brod - Žďár n.Sáz.	14874	*	CB	72065
*	2x Bdmtee, Bdmtee275	5903	*	- " -	5908	*	Pard	52051
Ⓞ†	2x Bdmtee, Bdmtee275	5919	ⓄⓄ	- " -	5908	Ⓞ†	Pard	52051
Os 14873/3		Havlíčkův Brod (13:02) - Žďár n.Sáz. (13:38)						
		<i>jede v *</i>						
*	Bmto, BDs	14862	*	Havlíčkův Brod - Žďár n.Sáz.	14876	*	CB	72065
Os 14874/4		Žďár n.Sáz. (13:40) - Havlíčkův Brod (14:16)						
		<i>jede v *</i>						
*	BDs, Bmto	14869	*	Žďár n.Sáz. - Havlíčkův Brod	8345	*	CB	72065
Os 14875/5		Havlíčkův Brod (14:25) - Žďár n.Sáz. (15:01)						
		<i>jede v *</i>						
*	Bmto, BDs	8342	*	Havlíčkův Brod - Žďár n.Sáz.	14878	*	CB	72065
Os 14876/6		Žďár n.Sáz. (14:30) - Havlíčkův Brod (15:05)						
*	BDs, Bmto	14873	*	Žďár n.Sáz. - Havlíčkův Brod	14879	*	CB	72065
Ⓞ†	2x Bdmtee, Bdmtee275	5907	Ⓞ†	- " -	5914	Ⓞ†	Pard	52051
Os 14877/7		Havlíčkův Brod (15:25) - Žďár n.Sáz. (16:01)						
*	Bt, Bt283	14844	*	Havlíčkův Brod - Žďár n.Sáz.	14878	*	Bohl	33076
Ⓞ	Bmto, BDs	14856	Ⓞ	- " -	14878	Ⓞ	CB	72065
†	Bmto, BDs	14866	†	- " -	14878	†	CB	72065
Os 14878/8		Žďár n.Sáz. (16:33) - Havlíčkův Brod (17:07)						
*	Bt283, Bt	14877	*	Žďár n.Sáz. - Havlíčkův Brod	14853	*	Bohl	33076
*	BDs, Bmto	14875	*	- " -	14881	*	CB	72065
Ⓞ†	BDs, Bmto	14877	Ⓞ†	- " -	14881	Ⓞ†	CB	72065
Os 14879/9		Havlíčkův Brod (16:48) - Žďár n.Sáz. (17:24)						
①-④	Bmto, BDs	14876	①-④	Havlíčkův Brod - Žďár n.Sáz.	14860	②-⑤	CB	72065
Ⓞ	Bmto, BDs	14876	Ⓞ	- " -	14880	Ⓞ	CB	72065
Ⓞ	Bmto, BDs	14846	Ⓞ	- " -	14862	†	CB	72065
†	Bmto, BDs	14846	†	- " -	14860	①	CB	72065

Os 14880/0		Žďár n.Sáz. (18:39) - Havlíčkův Brod (19:12)							
①-④	BDs, Bmto	14881	①-④	Žďár n.Sáz. - Havlíčkův Brod	4621	②-⑤	CB	72065	
⑤	BDs, Bmto	14881	⑤	- " -	8313	⑥	CB	72065	
⑤	BDs, Bmto	14879	⑤	- " -	14863	⑥	CB	72065	
⑥†	BDs, Bmto	14881	⑥†	- " -	14883	⑥†	CB	72065	
Os 14881/1		Havlíčkův Brod (17:25) - Žďár n.Sáz. (18:01)							
✕	Bmto, BDs	14878	✕	Havlíčkův Brod - Žďár n.Sáz.	14880	✕	CB	72065	
⑥†	Bmto, BDs	14878	⑥†	- " -	14880	⑥†	CB	72065	
Os 14882/2		Žďár n.Sáz. (20:30) - Havlíčkův Brod (21:05)							
		12 - nejede 24., 25., 31.XII.							
✕	810	4612	✕	Žďár n.Sáz. - Havlíčkův Brod	15972	✕	H.Brod	876/3	
⑥	BDs, Bmto	14883	⑥	- " -	14885	⑥	CB	72065	
†	810	14918	†	- " -	5920	†	H.Brod	878/1	
Os 14883/3		Havlíčkův Brod (19:25) - Žďár n.Sáz. (20:01)							
		10 - nejede 24., 31.XII.							
✕	Bmto, BDs	8346	✕	Havlíčkův Brod - Žďár n.Sáz.	14862	②-⑥	CB	72065	
⑥	Bmto, BDs	14880	⑥	- " -	14882	⑥	CB	72065	
†	Bmto, BDs	14880	†	- " -	14862	①	CB	72065	
Os 14885/5		Havlíčkův Brod (21:47) - V.Meziříčí (23:11)							
		Havlíčkův Brod - Žďár n.Sáz. 12 - nejede 24., 25., 31.XII.							
		Žďár n.Sáz. - V.Meziříčí 29 - jede v ✕, nejede 27. - 30.XII.							
①-④	810	5305	①-④	Havlíčkův Brod - V.Meziříčí	24921	②-⑤	H.Brod	876/1	
⑤	810	5305	⑤	- " -	74903	⑥	H.Brod	876/1	
⑥	BDs, Bmto	14882	⑥	Havlíčkův Brod - Žďár n.Sáz.	14866	†	CB	72065	
†	BDs, Bmto	14856	†	- " -	14864	①	CB	72065	

Druh a číslo vlaku		Výchozí ŽST (odj.) - Cílová ŽST (příj.) Omezení jízdy vlaku			Poznámky			
Omezení objektu	Řada HV - SV	Od vl.	Omezení přechodu	Objekt jede ze ŽST - objekt jede do ŽST	Na vl.	Omezení přechodu	PJ (DS)	Číslo oběhu
Os 14900/0		Tišnov (4:41) - Žďár n.Sáz. (6:18) <i>29 - jede v ☒, nejede 27. - 30.XII.</i>						
☒	010-Btax	14925	①-④†	Tišnov - Žďár n.Sáz.	14907	☒	Tišnov	002a/3
☒	012-BDtax	14925	①-④†	- " -	14907	☒	Tišnov	001a/1
☒	010-Btax	14923	☒	Tišnov - Bystřice n.Pern.	14943	☒	Tišnov	002a/4
☒	012-BDtax	14941	☒	- " -	14943	☒	Tišnov	001/1
Os 14902/2		Tišnov (5:41) - Žďár n.Sáz. (7:28) <i>Tišnov - Bystřice n.Pern. jede v ☒</i>						
☒ 1)	010-Btax	14917	☒	Tišnov - Žďár n.Sáz.	14915	☒	Tišnov	004/1
☒	2x 010-Btax	14917	☒	- " -	14915	☒	Tišnov	003/1
Ⓞ	010-Btax	14933	Ⓞ	Bystřice n.Pern. - Žďár n.Sáz.	14909	Ⓞ	Tišnov	005/1
Ⓞ	010-Btax	14933	Ⓞ	- " -	14909	Ⓞ	Tišnov	002/1
Ⓞ	012-BDtax	14933	Ⓞ	- " -	14909	Ⓞ	Tišnov	001/5
†	010-Btax	14922	Ⓞ	Bystřice n.Pern. - Žďár n.Sáz.	14909	†	Tišnov	002/1
†	012-BDtax	14922	Ⓞ	- " -	14909	†	Tišnov	001/5
1) Nejede od 1. VII. do 31. VIII.								
Os 14903/3		N.Město na M. (4:04) - Tišnov (5:31) <i>N.Město na M. - Rožná jede v ☒ Rožná - Tišnov 27 - jede v ☒, Ⓞ a 5., 6.VII., 28.IX., 17.XI., nejede 18.XI.</i>						
①	012-BDtax	14933	†	N.Město na M. - Tišnov	14904	①	Tišnov	001/4
②-⑤	012-BDtax	14953	①-④	- " -	14904	②-⑤	Tišnov	001/4
①	010-Btax	14933	†	- " -	14904	①	Tišnov	002/1
②-⑤	010-Btax	14953	①-④	- " -	14904	②-⑤	Tišnov	002/1
①	010-Btax	14933	†	- " -	14916 1)	①	Tišnov	005/1
②-⑤	010-Btax	14953	①-④	- " -	14916 1)	②-⑤	Tišnov	005/1
Ⓞ	012-BDtax	14944	Ⓞ	Rožná - Tišnov	14904	Ⓞ	Tišnov	001/5
1) Od 15.V. do 23.VI. na vlak 14908								
Os 14904/4		Tišnov (6:41) - Žďár n.Sáz. (8:24) <i>Tišnov - Nedvědice 27 - jede v ☒, Ⓞ a 5., 6.VII., 28.IX., 17.XI., nejede 18.XI. Nedvědice - Žďár n.Sáz. jede v ☒</i>						
☒	012-BDtax	14903	☒	Tišnov - Žďár n.Sáz.	14909	☒	Tišnov	001/1
☒	010-Btax	14903	☒	- " -	14909	☒	Tišnov	002a/4
Ⓞ	012-BDtax	14903	Ⓞ	Tišnov - Nedvědice	14907	Ⓞ	Tišnov	001/4
Os 14905/5		Žďár n.Sáz. (5:32) - Tišnov (7:31)						
☒	012-BDtax	14930	☒	Žďár n.Sáz. - Tišnov	14912	☒	Tišnov	001/3
☒	010-Btax	14930	☒	- " -	14912	☒	Tišnov	002a/1
☒	010-Btax	14930	☒	- " -	14912	☒	Tišnov	005a/1
Ⓞ	012-BDtax	14930	Ⓞ	Žďár n.Sáz. - Tišnov	14912	Ⓞ	Tišnov	001/3
Ⓞ	010-Btax	14930	Ⓞ	- " -	14912	Ⓞ	Tišnov	002a/1
†	012-BDtax	14920	Ⓞ	- " -	14908	†	Tišnov	001/3
†	010-Btax	14920	Ⓞ	- " -	14908	†	Tišnov	002a/1
Os 14906/6		Brno hl.n. (7:08) - Žďár n.Sáz. (9:28) <i>Brno hl.n. - Tišnov jede v Ⓞ a 5.VII., 28.IX., 17.XI., nejede 18.XI.</i>						
① 1)	010-Btax	14917	Ⓞ	Tišnov - Žďár n.Sáz.	14911	①	Tišnov	005a/1
②-⑤ 1)	010-Btax	14923	①-④	- " -	14911	②-⑤	Tišnov	005a/1
☒	010-Btax	14943	☒	- " -	14911	☒	Tišnov	002a/1
☒	012-BDtax	14943	☒	- " -	14911	☒	Tišnov	001/3
Ⓞ	Bdmtee275, 2x Bdmtee	4751	Ⓞ	Brno hl.n. - Žďár n.Sáz.	14911	Ⓞ	Bohl	33056/1
†	Bdmtee275, 2x Bdmtee	14921	Ⓞ	Tišnov - Žďár n.Sáz.	14911	†	Bohl	33056/2
1) Jede od 15.V. do 23.VI.								

Os 14907/7		Žďár n.Sáz. (6:42) - Tišnov (8:31)							
		Žďár n.Sáz. - Nedvědice 29 - jede v 1, nejede 27. - 30.XII. Nedvědice - Tišnov 27 - jede v 1, 6 a 5., 6.VII., 28.IX., 17.XI., nejede 18.XI.							
1)	012-BDtax	14900	1	Žďár n.Sáz. - Tišnov	14908	1	Tišnov	001a/1	
1)	010-Btax	14900	1	- " -	14908	1	Tišnov	002a/3	
6	012-BDtax	14904	6	Nedvědice - Tišnov	14908	6	Tišnov	001/4	
Os 14908/8		Tišnov (9:41) - Žďár n.Sáz. (11:28)							
1)	010-Btax	14903	1	Tišnov - Žďár n.Sáz.	14913	1	Tišnov	005a/1	
1)	010-Btax	14907	1	- " -	14913	1	Tišnov	002a/3	
1)	012-BDtax	14907	1	- " -	14913	1	Tišnov	001/4	
6	010-Btax	14905	6	Tišnov - Žďár n.Sáz.	14913	6	Tišnov	002a/3	
6	012-BDtax	14905	6	- " -	14913	6	Tišnov	001a/1	
6	012-BDtax	14907	6	- " -	14913	6	Tišnov	001/4	
†	010-Btax	14909	6	Tišnov - Žďár n.Sáz.	14913	†	Tišnov	005/3	
†	010-Btax	14905	†	- " -	14913	†	Tišnov	002a/3	
†	012-BDtax	14905	†	- " -	14913	†	Tišnov	001/4	
1) Jede od 15.V. do 23.VI.									
Os 14909/9		Žďár n.Sáz. (8:42) - Tišnov (10:31)							
1)	012-BDtax	14904	1	Žďár n.Sáz. - Tišnov	14910	1	Tišnov	001/2	
1)	010-Btax	14904	1	- " -	14910	1	Tišnov	002a/2	
6†	012-BDtax	14902	6†	Žďár n.Sáz. - Tišnov	14910	6†	Tišnov	001/2	
6†	010-Btax	14902	6†	- " -	14910	6†	Tišnov	002a/2	
6	010-Btax	14902	6	- " -	14908	†	Tišnov	005/1	
Os 14910/0		Tišnov (11:41) - Žďár n.Sáz. (13:28)							
1)	010-Btax	14909	1	Tišnov - Žďár n.Sáz.	14915	1	Tišnov	002a/2	
1)	012-BDtax	14909	1	- " -	14915	1	Tišnov	001/2	
†	010-Btax	14923	5	Tišnov - Žďár n.Sáz.	14917	†	Tišnov	005/1	
6†	010-Btax	14909	6†	- " -	14917	6†	Tišnov	002a/2	
6†	012-BDtax	14909	6†	- " -	14917	6†	Tišnov	001/2	
1) Jede od 15.V. do 23.VI.									
Os 14911/1		Žďár n.Sáz. (10:42) - Tišnov (12:31)							
1)	012-BDtax	14906	1	Žďár n.Sáz. - Tišnov	14914	1	Tišnov	001/5	
1)	010-Btax	14906	1	- " -	14914	1	Tišnov	002/1	
1)	010-Btax	14906	1	- " -	14914	1	Tišnov	005a/1	
6	2x Bdmtee, Bdmtee275	14906	6	Žďár n.Sáz. - Tišnov	14912	6	Bohl	33056/1	
†	2x Bdmtee, Bdmtee275	14906	†	- " -	14912	†	Bohl	33056/2	
1) Jede od 15.V. do 23.VI.									
Os 14912/2		Tišnov (13:41) - Žďár n.Sáz. (15:28)							
1)	010-Btax	14905	1	Tišnov - Žďár n.Sáz.	14919	1	Tišnov	005/1	
1)	010-Btax	14905	1	- " -	14919	1	Tišnov	002/1	
1)	012-BDtax	14905	1	- " -	14919	1	Tišnov	001/5	
6	Bdmtee275, 2x Bdmtee	14911	6	Tišnov - Žďár n.Sáz.	14921	6	Bohl	33056/1	
†	Bdmtee275, 2x Bdmtee	14911	†	- " -	14921	†	Bohl	33056/2	
Os 14913/3		Žďár n.Sáz. (12:42) - Tišnov (14:31)							
1)	012-BDtax	14908	1	Žďár n.Sáz. - Tišnov	14916	1	Tišnov	001/1	
1)	010-Btax	14908	1	- " -	14916	1	Tišnov	002a/4	
1)	010-Btax	14908	1	- " -	14916	1	Tišnov	005a/1	
6	012-BDtax	14908	6	Žďár n.Sáz. - Tišnov	14990	1	Tišnov	001/3	
6	012-BDtax	14908	6	- " -	14916	6	Tišnov	001/1	
6	010-Btax	14908	6	- " -	14916	6	Tišnov	002a/4	
†	012-BDtax	14908	†	Žďár n.Sáz. - Tišnov	14916	†	Tišnov	001/1	
†	010-Btax	14908	†	- " -	14916	†	Tišnov	002a/4	
†	010-Btax	14908	†	- " -	14922	†	Tišnov	005/3	
1) Jede od 15.V. do 23.VI.									

Os 14914/4		Tišnov (14:41) - Žďár n.Sáz. (16:27)						
		<i>Tišnov - N.Město na M. jede v ☒</i> <i>N.Město na M. - Žďár n.Sáz. 23 - jede v ☒ a †, nejede 24., 31.XII., 16., 30.IV., 7.V., 28.X., 17.XI.</i>						
①	010-Btax	14917 1)	⑥	Tišnov - Žďár n.Sáz.	14921	①	Tišnov	005a/1
②-⑤	010-Btax	14923 2)	①-④	- " -	14921	②-⑤	Tišnov	005a/1
☒	010-Btax	14911	☒	- " -	14921	☒	Tišnov	002a/4
☒	012-BDtax	14911	☒	- " -	14921	☒	Tišnov	001/1
†	810	14917	†	N.Město na M. - Žďár n.Sáz.	14923	†	H.Brod	878/2
1) Od 15.V. do 23.VI. od vlaku 14911 v ① 2) Od 15.V. do 23.VI. od vlaku 14911 v ②-⑤								
Os 14915/5		Žďár n.Sáz. (13:42) - Tišnov (15:31)						
		<i>jede v ☒</i>						
☒	012-BDtax	14910	☒	Žďár n.Sáz. - Tišnov	14918	☒	Tišnov	001/4
☒	010-Btax	14910	☒	- " -	14918	☒	Tišnov	002a/1
☒	2x 010-Btax	14902	☒	Žďár n.Sáz. - N.Město na M.	14950	☒	Tišnov	003/1
☒ 1)	010-Btax	14902	☒	- " -	14950	☒	Tišnov	004/1
1) Nejede od 1. VII. do 31. VIII.								
Os 14916/6		Tišnov (15:41) - Žďár n.Sáz. (17:28)						
☒	010-Btax	14903 1)	☒	Tišnov - Žďár n.Sáz.	14923	☒	Tišnov	005/3
☒	010-Btax	14913	☒	- " -	14923	☒	Tišnov	002a/1
☒	012-BDtax	14913	☒	- " -	14923	☒	Tišnov	001/4
⑥†	010-Btax	14913	⑥†	Tišnov - Žďár n.Sáz.	14925	⑥†	Tišnov	002a/1
⑥†	012-BDtax	14913	⑥†	- " -	14925	⑥†	Tišnov	001/4
1) Od 15.V. do 23.VI. od vlaku 14913								
Os 14917/7		Žďár n.Sáz. (14:42) - Tišnov (16:31)						
☒	2x 010-Btax	14950	☒	Žďár n.Sáz. - Tišnov	14902	☒	Tišnov	003/1
☒ 1)	010-Btax	14950	☒	- " -	14902	☒	Tišnov	004/1
⑥	012-BDtax	14910	⑥	Žďár n.Sáz. - Tišnov	14920	⑥	Tišnov	001a/1
⑥	010-Btax	14910	⑥	- " -	14920	⑥	Tišnov	002a/2
⑥	010-Btax	14952	⑤	- " -	14914 2)	①	Tišnov	005/1
†	012-BDtax	14910	†	Žďár n.Sáz. - Tišnov	14920	†	Tišnov	001a/1
†	010-Btax	14910	†	- " -	14920	†	Tišnov	002a/2
†	010-Btax	14910	†	- " -	14920	†	Tišnov	005/1
†	810	14950	†	Žďár n.Sáz. - N.Město na M.	14914	†	H.Brod	878/2
1) Nejede od 1. VII. do 31. VIII. 2) Od 15.V. do 23.VI. na vlak 14906 v ①								
Os 14918/8		Tišnov (16:41) - Žďár n.Sáz. (18:25)						
		<i>Tišnov - N.Město na M. jede v ☒</i> <i>N.Město na M. - Žďár n.Sáz. 23 - jede v ☒ a †, nejede 24., 31.XII., 16., 30.IV., 7.V., 28.X., 17.XI.</i>						
☒	010-Btax	14915	☒	Tišnov - Žďár n.Sáz.	14925	☒	Tišnov	002a/3
☒	012-BDtax	14915	☒	- " -	14925	☒	Tišnov	001/3
†	810	14923	†	N.Město na M. - Žďár n.Sáz.	14882	†	H.Brod	878/2
Os 14919/9		Žďár n.Sáz. (15:42) - Tišnov (17:31)						
		<i>jede v ☒</i>						
☒	012-BDtax	14912	☒	Žďár n.Sáz. - Tišnov	14920	☒	Tišnov	001/2
☒	010-Btax	14912	☒	- " -	14920	☒	Tišnov	002/1
☒	010-Btax	14912	☒	- " -	14920	☒	Tišnov	005/1
Os 14920/0		Tišnov (17:41) - Žďár n.Sáz. (19:28)						
		<i>Bystřice n.Perm. - Žďár n.Sáz. 16 - nejede 24.XII.</i>						
☒	010-Btax	14919	☒	Tišnov - Žďár n.Sáz.	14933	☒	Tišnov	005/2
☒	010-Btax	14919	☒	- " -	14933	☒	Tišnov	002/1
☒	012-BDtax	14919	☒	- " -	14933	☒	Tišnov	001a/1
⑥	010-Btax	14917	⑥	Tišnov - Žďár n.Sáz.	14905	†	Tišnov	002/1
⑥	012-BDtax	14917	⑥	- " -	14905	†	Tišnov	001a/1
†	010-Btax	14917	†	Tišnov - Žďár n.Sáz.	14933	†	Tišnov	005/2
†	010-Btax	14917	†	- " -	14933	†	Tišnov	002/1
†	012-BDtax	14917	†	- " -	14933	†	Tišnov	001a/1

Os 14921/1		Žďár n.Sáz. (16:42) - Brno hl.n. (19:05) <i>Tišnov - Brno hl.n. jede v †, nejede 24., 25.XII., 16., 30.IV., 7.V., 5.VII., 28.X., 17.XI.</i>							
✖	012-BDtax	14914	✖	Žďár n.Sáz. - Tišnov	14942	✖	Tišnov	001/5	
①-④	010-Btax	14914	①-④	- "- -	14942	①-④	Tišnov	002a/4	
⑤	010-Btax	14914	⑤	- "- -	14942	⑤	Tišnov	002a/4	
✖	010-Btax	14914	✖	- "- -	14942	✖	Tišnov	005a/1	
⑥	2x Bdmtee, Bdmtee275	14912	⑥	Žďár n.Sáz. - Tišnov	14906	†	Bohl	33056/1	
†	2x Bdmtee, Bdmtee275	14912	†	Žďár n.Sáz. - Brno hl.n.	4762	†	Bohl	33056/2	
Os 14922/2		Tišnov (19:41) - N.Město na M. (20:57) <i>Tišnov - Bystřice n.Pern. 16 - nejede 24.XII. Bystřice n.Pern. - N.Město na M. 21 - jede v ⑤ a 22.XII., 4.VII., 27.IX., 16.XI., nejede 23.XII., 7.VII., 29.IX., 17.XI.</i>							
①-④	010-Btax	14923	①-④	Tišnov - Bystřice n.Pern.	14930	②-⑤	Tišnov	005a/1	
①-④	010-Btax	14923	①-④	- "- -	14930	②-⑤	Tišnov	002a/4	
①-④	012-BDtax	14923	①-④	- "- -	14930	②-⑤	Tišnov	001/2	
⑤	010-Btax	14923	⑤	Tišnov - N.Město na M.	14952	⑤	Tišnov	005/3	
⑤	010-Btax	14923	⑤	- "- -	14952	⑤	Tišnov	002a/1	
⑤	012-BDtax	14923	⑤	- "- -	14952	⑤	Tišnov	001/1	
⑥	010-Btax	14925	⑤	Tišnov - Bystřice n.Pern.	14902	†	Tišnov	002a/4	
⑥	012-BDtax	14925	⑤	- "- -	14902	†	Tišnov	001/2	
†	010-Btax	14913	†	Tišnov - Bystřice n.Pern.	14930	①	Tišnov	005a/1	
†	010-Btax	14925	⑥	- "- -	14930	①	Tišnov	002a/4	
†	012-BDtax	14925	⑥	- "- -	14930	①	Tišnov	001/2	
Os 14923/3		Žďár n.Sáz. (17:36) - Tišnov (19:34) <i>Žďár n.Sáz. - N.Město na M. 23 - jede v ✖ a †, nejede 24., 31.XII., 16., 30.IV., 7.V., 28.X., 17.XI. N.Město na M. - Tišnov jede v ✖</i>							
①-④	012-BDtax	14916	①-④	Žďár n.Sáz. - Tišnov	14944	①-④	Tišnov	001/1	
①-④	010-Btax	14916	①-④	- "- -	14900	②-⑤	Tišnov	002a/1	
①-④	010-Btax	14916	①-④	- "- -	14914 ¹⁾	②-⑤	Tišnov	005/3	
①-④	012-BDtax	14942	①-④	Nedvědice - Tišnov	14922	①-④	Tišnov	001/5	
①-④	010-Btax	14942	①-④	- "- -	14922	①-④	Tišnov	002a/2	
①-④	010-Btax	14942	①-④	- "- -	14922	①-④	Tišnov	005/1	
⑤	012-BDtax	14916	⑤	Žďár n.Sáz. - Tišnov	14944	⑤	Tišnov	001/1	
⑤	010-Btax	14916	⑤	- "- -	14900	①	Tišnov	002a/1	
⑤	010-Btax	14916	⑤	- "- -	14910	†	Tišnov	005/3	
⑤	012-BDtax	14942	⑤	Nedvědice - Tišnov	14922	⑤	Tišnov	001/5	
⑤	010-Btax	14942	⑤	- "- -	14922	⑤	Tišnov	002a/2	
⑤	010-Btax	14942	⑤	- "- -	14922	⑤	Tišnov	005/1	
†	810	14914	†	Žďár n.Sáz. - N.Město na M.	14918	†	H.Brod	878/2	
1) Od 15.V. do 23.VI. na vlak 14906									
Os 14925/5		Žďár n.Sáz. (18:42) - Tišnov (20:31) 16 - nejede 24.XII.							
①-④	012-BDtax	14918	①-④	Žďár n.Sáz. - Tišnov	14900	②-⑤	Tišnov	001/4	
⑤	012-BDtax	14918	⑤	- "- -	14922	⑥	Tišnov	001/4	
①-④	010-Btax	14918	①-④	- "- -	14900	②-⑤	Tišnov	002a/3	
⑤	010-Btax	14918	⑤	- "- -	14922	⑥	Tišnov	002a/3	
⑥	012-BDtax	14916	⑥	Žďár n.Sáz. - Tišnov	14922	†	Tišnov	001/4	
⑥	010-Btax	14916	⑥	- "- -	14922	†	Tišnov	002a/3	
†	012-BDtax	14916	†	Žďár n.Sáz. - Tišnov	14900	①	Tišnov	001/4	
†	010-Btax	14916	†	- "- -	14900	①	Tišnov	002a/3	
Os 14930/0		Bystřice n.Pern. (4:31) - Žďár n.Sáz. (5:19) <i>Bystřice n.Pern. - N.Město na M. jede v ✖ N.Město na M. - Žďár n.Sáz. 21 - jede v ✖, ⑥ a 5., 6.VII., 28.IX., 17.XI., nejede 18.XI.</i>							
✖	010-Btax	14922	①-④†	Bystřice n.Pern. - Žďár n.Sáz.	14905	✖	Tišnov	005a/1	
✖	010-Btax	14922	①-④†	- "- -	14905	✖	Tišnov	002a/1	
✖	012-BDtax	14922	①-④†	- "- -	14905	✖	Tišnov	001/3	
⑥	010-Btax	14953	⑤	N.Město na M. - Žďár n.Sáz.	14905	⑥	Tišnov	002a/2	
⑥	012-BDtax	14953	⑤	- "- -	14905	⑥	Tišnov	001/2	

Os 14933/3		Žďár n.Sáz. (20:38) - Bystřice n.Pern. (21:25) <i>Žďár n.Sáz. - N.Město na M. 28 - jede v a †, nejede 24., 31.XII., 16., 30.IV., 7.V., 28.X., 17.XI. N.Město na M. - Bystřice n.Pern. 21 - jede v 5 a 22.XII., 4.VII., 27.IX., 16.XI., nejede 23.XII., 7.VII., 29.IX., 17.XI.</i>						
①-④	012-BDtax	14920	①-④	Žďár n.Sáz. - N.Město na M.	14952	①-④	Tišnov	001/3
①-④	010-Btax	14920	①-④	- " -	14952	①-④	Tišnov	002/1
①-④	010-Btax	14920	①-④	- " -	14952	①-④	Tišnov	005/2
5	012-BDtax	14920	5	Žďár n.Sáz. - Bystřice n.Pern.	14902	6	Tišnov	001a/1
5	010-Btax	14920	5	- " -	14902	6	Tišnov	002a/2
5	010-Btax	14920	5	- " -	14902	6	Tišnov	005/1
†	012-BDtax	14920	†	Žďár n.Sáz. - N.Město na M.	14903	①	Tišnov	001/3
†	010-Btax	14920	†	- " -	14903	①	Tišnov	002/1
†	010-Btax	14920	†	- " -	14903	①	Tišnov	005/2
Os 14941/1		Rožná (3:49) - Tišnov (4:27) <i>29 - jede v a, nejede 27. - 30.XII.</i>						
①	012-BDtax	14990	①	Rožná - Tišnov	14900	①	Tišnov	001/1
2-5	012-BDtax	14944	①-④	- " -	14900	2-5	Tišnov	001/1
Os 14942/2		Tišnov (18:41) - Nedvědice (19:05) <i>29 - jede v a, nejede 27. - 30.XII.</i>						
*	012-BDtax	14921	*	Tišnov - Nedvědice	14923	*	Tišnov	001/5
*	010-Btax	14921	*	- " -	14923	*	Tišnov	002a/2
*	010-Btax	14921	*	- " -	14923	*	Tišnov	005/1
Os 14943/3		Bystřice n.Pern. (5:38) - Tišnov (6:31) <i>29 - jede v a, nejede 27. - 30.XII.</i>						
*	012-BDtax	14900	*	Bystřice n.Pern. - Tišnov	14904	*	Tišnov	001/1
*	010-Btax	14900	*	- " -	14904	*	Tišnov	002a/4
Os 14944/4		Tišnov (21:41) - Rožná (22:19) <i>29 - jede v a, nejede 27. - 30.XII.</i>						
①-④	012-BDtax	14925	①-④	Tišnov - Rožná	14941	①-④	Tišnov	001/4
5	012-BDtax	14925	5	- " -	14903	6	Tišnov	001/4
Os 14950/0		N.Město na M. (14:04) - Žďár n.Sáz. (14:25) <i>28 - jede v a †, nejede 24., 31.XII., 16., 30.IV., 7.V., 28.X., 17.XI.</i>						
* 1)	010-Btax	14915	*	N.Město na M. - Žďár n.Sáz.	14917	*	Tišnov	004/1
*	2x 010-Btax	14915	*	- " -	14917	*	Tišnov	003/1
†	810	14951	†	N.Město na M. - Žďár n.Sáz.	14917	†	H.Brod	878/2
<small>1) Nejede od 1. VII. do 31. VIII.</small>								
Os 14951/1		Žďár n.Sáz. (13:35) - N.Město na M. (13:57) <i>jede v †, nejede 24., 25.XII., 16., 30.IV., 7.V., 28.X., 17.XI.</i>						
†	810	Lv HB-Zd	†	Žďár n.Sáz. - N.Město na M.	14950	†	H.Brod	878/2
Os 14952/2		N.Město na M. (22:05) - Žďár n.Sáz. (22:27) <i>29 - jede v a, nejede 27. - 30.XII.</i>						
①-④	010-Btax	14933	①-④	N.Město na M. - Žďár n.Sáz.	14953	①-④	Tišnov	005/2
①-④	010-Btax	14933	①-④	- " -	14953	①-④	Tišnov	002/1
①-④	012-BDtax	14933	①-④	- " -	14953	①-④	Tišnov	001/3
5	010-Btax	14922	5	N.Město na M. - Žďár n.Sáz.	14917	6	Tišnov	005/2
5	010-Btax	14922	5	- " -	14953	5	Tišnov	002/1
5	012-BDtax	14922	5	- " -	14953	5	Tišnov	001/3

Os 14953/3		Žďár n.Sáz. (22:38) - N.Město na M. (23:00) <i>29 - jede v 8, nejede 27. - 30.XII.</i>							
①-④	012-BDtax	14952	①-④	Žďár n.Sáz. - N.Město na M.	14903	②-⑤	Tišnov	001/3	
①-④	010-Btax	14952	①-④	- " -	14903	①-④	Tišnov	002/1	
①-④	010-Btax	14952	①-④	- " -	14903	①-④	Tišnov	005/2	
⑤	012-BDtax	14952	⑤	- " -	14930	⑤	Tišnov	001/3	
⑤	010-Btax	14952	⑤	- " -	14930	⑤	Tišnov	002/1	
Sv 14990/0		Tišnov (3:00) - Rožná (3:32) <i>jede v ① a 31.XII., 18.IV., 2., 9.V., 6., 7.VII., 29.IX., nejede 26.XII., 17.IV., 1., 8.V.</i>							
①	012-BDtax	14913	⑥	Tišnov - Rožná	14941	①	Tišnov	001/1	

Druh a číslo vlaku		Výchozí ŽST (odj.) - Cílová ŽST (příj.) Omezení jízdy vlaku			Poznámky			
Omezení objektu	Řada HV - SV	Od vl.	Omezení přechodu	Objekt jede ze ŽST - objekt jede do ŽST	Na vl.	Omezení přechodu	PJ (DS)	Číslo oběhu
Os 15950/0		Havlíčkův Brod (4:12) - Humpolec (4:57) <i>jede v *</i>						
① ②-⑤	810 810	14882 15973	† ①-④	Havlíčkův Brod - Humpolec - " -	15951 15951	① ②-⑤	HB HB	876/1 876/1
① ②-⑤	810 810	14858 15973	† ①-④	Havlíčkův Brod - Herálec - " -	15981 15981	① ②-⑤	HB HB	877/1 877/1
Os 15951/1		Humpolec (5:16) - Havlíčkův Brod (5:56) <i>jede v *</i>						
*	810	15950	*	Humpolec - Havlíčkův Brod	15956	*	HB	876/1
Os 15952/2		Havlíčkův Brod (5:30) - Humpolec (6:13) <i>jede v *</i>						
*	810	15981	*	Havlíčkův Brod - Humpolec	15953	*	HB	877/1
Os 15953/3		Humpolec (6:47) - Havlíčkův Brod (7:27) <i>jede v *</i>						
*	810	15952	*	Humpolec - Havlíčkův Brod	15964	*	HB	877/1
Os 15954/4		Havlíčkův Brod (6:18) - Humpolec (6:59) <i>25 - jede v ⑥ a †</i>						
⑥ †	810 810	15973 14858	⑤ ⑥	Havlíčkův Brod - Humpolec - " -	15955 15955	⑥ †	HB HB	877/1 877/1
Os 15955/5		Humpolec (7:04) - Havlíčkův Brod (7:42) <i>25 - jede v ⑥ a †</i>						
⑥†	810	15954	⑥†	Humpolec - Havlíčkův Brod	15958	⑥†	HB	877/1
Os 15956/6		Havlíčkův Brod (6:38) - Humpolec (7:23) <i>jede v *</i>						
*	810	15951	*	Havlíčkův Brod - Humpolec	15957	*	HB	876/1
Os 15957/7		Humpolec (9:10) - Havlíčkův Brod (9:52)						
* ⑥†	810 810	15956 15958	* ⑥†	Humpolec - Havlíčkův Brod - " -	15960 15960	* ⑥†	HB HB	876/1 877/1
Os 15958/8		Havlíčkův Brod (8:13) - Humpolec (8:55) <i>25 - jede v ⑥ a †</i>						
⑥†	810	15955	⑥†	Havlíčkův Brod - Humpolec	15957	⑥†	HB	877/1
Os 15959/9		Humpolec (11:15) - Havlíčkův Brod (11:54) <i>25 - jede v ⑥ a †</i>						
⑥†	810	15960	⑥†	Humpolec - Havlíčkův Brod	15962	⑥†	HB	877/1
Os 15960/0		Havlíčkův Brod (10:10) - Humpolec (10:52)						
* ⑥†	810 810	15957 15957	* ⑥†	Havlíčkův Brod - Humpolec - " -	15961 15959	* ⑥†	HB HB	876/1 877/1

Os 15961/1		Humpolec (12:14) - Havlíčkův Brod (12:57) <i>jede v *</i>						
*	810	15960	*	Humpolec - Havlíčkův Brod	5328	*	HB	876/1
Os 15962/2		Havlíčkův Brod (12:11) - Humpolec (12:52) 25 - <i>jede v a †</i>						
†	810	15959	†	Havlíčkův Brod - Humpolec	15963	†	HB	877/1
Os 15963/3		Humpolec (13:16) - Havlíčkův Brod (13:55)						
*	810	15964	*	Humpolec - Havlíčkův Brod	15966	*	HB	877/1
†	810	15962	†	- " -	15966	†	HB	877/1
Os 15964/4		Havlíčkův Brod (12:29) - Humpolec (13:11) <i>jede v *</i>						
*	810	15953	*	Havlíčkův Brod - Humpolec	15963	*	HB	877/1
Os 15965/5		Humpolec (15:15) - Havlíčkův Brod (15:54)						
denně	810	15966	denně	Humpolec - Havlíčkův Brod	15968	denně	HB	877/1
Os 15966/6		Havlíčkův Brod (14:27) - Humpolec (15:09)						
denně	810	15963	denně	Havlíčkův Brod - Humpolec	15965	denně	HB	877/1
Os 15968/8		Havlíčkův Brod (16:30) - Humpolec (17:11)						
denně	810	15965	denně	Havlíčkův Brod - Humpolec	15969	denně	HB	877/1
Os 15969/9		Humpolec (17:14) - Havlíčkův Brod (17:55)						
denně	810	15968	denně	Humpolec - Havlíčkův Brod	15970	denně	HB	877/1
Os 15970/0		Havlíčkův Brod (19:19) - Humpolec (20:00) 12 - <i>nejede 24., 25., 31.XII.</i>						
denně	810	15969	denně	Havlíčkův Brod - Humpolec	15971	denně	HB	877/1
Os 15971/1		Humpolec (20:14) - Havlíčkův Brod (20:54) 12 - <i>nejede 24., 25., 31.XII.</i>						
denně	810	15970	denně	Humpolec - Havlíčkův Brod	15972	denně	HB	877/1
Os 15972/2		Havlíčkův Brod (22:08) - Humpolec (22:49) 29 - <i>jede v *, nejede 27. - 30.XII.</i>						
*	810	14882	*	Havlíčkův Brod - Humpolec	15973	*	HB	877/1
Os 15973/3		Humpolec (22:52) - Havlíčkův Brod (23:33) 29 - <i>jede v *, nejede 27. - 30.XII.</i>						
①-④	810	15972	①-④	Humpolec - Havlíčkův Brod	15950	②-⑤	HB	877/1
⑤	810	15972	⑤	- " -	15950	①	HB	877/1
Os 15981/1		Herálec (4:42) - Havlíčkův Brod (5:06) <i>jede v *</i>						
*	810	15950	*	Herálec - Havlíčkův Brod	15952	*	HB	877/1

Druh a číslo vlaku		Výchozí ŽST (odj.) - Cílová ŽST (příj.) Omezení jízdy vlaku			Poznámky			
Omezení objektu	Řada HV - SV	Od vl.	Omezení přechodu	Objekt jede ze ŽST - objekt jede do ŽST	Na vl.	Omezení přechodu	PJ (DS)	Číslo oběhu
Os 24101/1		Bzenec (4:04) - Moravský Písek (4:10) <i>27 - jede v 5, 6 a 5., 6.VII., 28.IX., 17.XI., nejede 18.XI.</i>						
①-⑥	810	4102	①-⑥	Bzenec - Moravský Písek	24102	①-⑥	Vese/M	864/1
Os 24102/2		Moravský Písek (4:49) - Bzenec (4:55) <i>27 - jede v 5, 6 a 5., 6.VII., 28.IX., 17.XI., nejede 18.XI.</i>						
①-⑥	810	24101	①-⑥	Moravský Písek - Bzenec	24103	①-⑥	Vese/M	864/1
Os 24103/3		Bzenec (5:29) - Moravský Písek (5:35) <i>27 - jede v 5, 6 a 5., 6.VII., 28.IX., 17.XI., nejede 18.XI.</i>						
①-⑥	810	24102	①-⑥	Bzenec - Moravský Písek	24104	①-⑥	Vese/M	864/1
Os 24104/4		Moravský Písek (5:50) - Bzenec (5:56) <i>27 - jede v 5, 6 a 5., 6.VII., 28.IX., 17.XI., nejede 18.XI.</i>						
①-⑥	810	24103	①-⑥	Moravský Písek - Bzenec	24106/7	①-⑥	Vese/M	864/1
Os 24106/7		Veselí n.M. (5:46) - Moravský Písek (6:05) <i>Veselí n.M. - Bzenec jede v 7 a 26.XII., 17.IV., 1., 8.V., 18.XI.</i>						
①-⑥ 7	810	24104 -	①-⑥ 7	Bzenec - Moravský Písek Veselí n.M. - Moravský Písek	24108 24108	①-⑥ 7	Vese/M Vese/M	864/1 864/1
Os 24108/8		Moravský Písek (6:08) - Bzenec (6:14)						
denně	810	24106/7	denně	Moravský Písek - Bzenec	24109	denně	Vese/M	864/1
Os 24109/9		Bzenec (6:35) - Moravský Písek (6:41)						
denně	810	24108	denně	Bzenec - Moravský Písek	24110	denně	Vese/M	864/1
Os 24110/0		Moravský Písek (6:49) - Bzenec (6:55)						
denně	810	24109	denně	Moravský Písek - Bzenec	24111	denně	Vese/M	864/1
Os 24111/1		Bzenec (7:14) - Moravský Písek (7:20)						
denně	810	24110	denně	Bzenec - Moravský Písek	24112	denně	Vese/M	864/1
Os 24112/2		Moravský Písek (7:29) - Bzenec (7:35)						
denně	810	24111	denně	Moravský Písek - Bzenec	24115	denně	Vese/M	864/1
Os 24114/4		Moravský Písek (8:47) - Bzenec (8:53)						
denně	810	24115	denně	Moravský Písek - Bzenec	24117	denně	Vese/M	864/1
Os 24115/5		Bzenec (8:26) - Moravský Písek (8:32)						
denně	810	24112	denně	Bzenec - Moravský Písek	24114	denně	Vese/M	864/1
Os 24116/6		Moravský Písek (9:09) - Bzenec (9:15)						
denně	810	24117	denně	Moravský Písek - Bzenec	24119	denně	Vese/M	864/1
Os 24117/7		Bzenec (8:57) - Moravský Písek (9:03)						
denně	810	24114	denně	Bzenec - Moravský Písek	24116	denně	Vese/M	864/1
Os 24118/8		Moravský Písek (9:31) - Bzenec (9:37)						
denně	810	24119	denně	Moravský Písek - Bzenec	24121	denně	Vese/M	864/1
Os 24119/9		Bzenec (9:18) - Moravský Písek (9:24)						
denně	810	24116	denně	Bzenec - Moravský Písek	24118	denně	Vese/M	864/1
Os 24120/0		Moravský Písek (10:47) - Bzenec (10:53)						
denně	810	24121	denně	Moravský Písek - Bzenec	24123	denně	Vese/M	864/1

Os 24121/1		Bzenec (10:18) - Moravský Písek (10:24)						
denně	810	24118	denně	Bzenec - Moravský Písek	24120	denně	Vese/M	864/1
Os 24122/2		Moravský Písek (11:09) - Bzenec (11:15)						
denně	810	24123	denně	Moravský Písek - Bzenec	24125	denně	Vese/M	864/1
Os 24123/3		Bzenec (10:57) - Moravský Písek (11:03)						
denně	810	24120	denně	Bzenec - Moravský Písek	24122	denně	Vese/M	864/1
Os 24124/4		Moravský Písek (11:31) - Bzenec (11:37)						
denně	810	24125	denně	Moravský Písek - Bzenec	24127	denně	Vese/M	864/1
Os 24125/5		Bzenec (11:18) - Moravský Písek (11:24)						
denně	810	24122	denně	Bzenec - Moravský Písek	24124	denně	Vese/M	864/1
Os 24126/6		Moravský Písek (12:47) - Bzenec (12:53)						
denně	810	24127	denně	Moravský Písek - Bzenec	24129	denně	Vese/M	864/1
Os 24127/7		Bzenec (12:26) - Moravský Písek (12:32)						
denně	810	24124	denně	Bzenec - Moravský Písek	24126	denně	Vese/M	864/1
Os 24128/8		Moravský Písek (13:09) - Bzenec (13:15)						
denně	810	24129	denně	Moravský Písek - Bzenec	24131	denně	Vese/M	864/1
Os 24129/9		Bzenec (12:57) - Moravský Písek (13:03)						
denně	810	24126	denně	Bzenec - Moravský Písek	24128	denně	Vese/M	864/1
Os 24130/0		Moravský Písek (13:31) - Bzenec (13:37)						
denně	810	24131	denně	Moravský Písek - Bzenec	24133	denně	Vese/M	864/1
⑤ ¹⁾	010-Btax	24131	⑤ ¹⁾	- "- -	24133	⑤ ¹⁾	Vese/M	066
1) Jede 22. XII., 27. IX., 16. XI.; Nejede 23. XII., od 1. VII do 31. VIII, 29. IX., 17. XI.								
Os 24131/1		Bzenec (13:18) - Moravský Písek (13:24)						
denně	810	24128	denně	Bzenec - Moravský Písek	24130	denně	Vese/M	864/1
⑤ ²⁾	010-Btax	62250/1	④ ¹⁾	- "- -	24130	⑤ ²⁾	Vese/M	066
1) Jede 21. XII., 26. IX., 15. XI.; Nejede 22. XII., 28. IX., 16. XI., od 30. VI do 30. VIII 2) Jede 22. XII., 27. IX., 16. XI.; Nejede 23. XII., od 1. VII do 31. VIII, 29. IX., 17. XI.								
Os 24132/2		Moravský Písek (14:39) - Bzenec (14:45)						
denně	810	24133	denně	Moravský Písek - Bzenec	24135	denně	Vese/M	864/1
⑤ ¹⁾	010-Btax	24133	⑤ ¹⁾	- "- -	24135	⑤ ¹⁾	Vese/M	066
1) Jede 22. XII., 27. IX., 16. XI.; Nejede 23. XII., od 1. VII do 31. VIII, 29. IX., 17. XI.								
Os 24133/3		Bzenec (14:25) - Moravský Písek (14:31)						
denně	810	24130	denně	Bzenec - Moravský Písek	24132	denně	Vese/M	864/1
⑤ ¹⁾	010-Btax	24130	⑤ ¹⁾	- "- -	24132	⑤ ¹⁾	Vese/M	066
1) Jede 22. XII., 27. IX., 16. XI.; Nejede 23. XII., od 1. VII do 31. VIII, 29. IX., 17. XI.								
Os 24134/4		Moravský Písek (15:09) - Bzenec (15:15)						
denně	810	24135	denně	Moravský Písek - Bzenec	24137	denně	Vese/M	864/1
Os 24135/5		Bzenec (14:57) - Moravský Písek (15:03)						
denně	810	24132	denně	Bzenec - Moravský Písek	24134	denně	Vese/M	864/1
⑤ ¹⁾	010-Btax	24132	⑤ ¹⁾	- "- -	24136	⑤ ¹⁾	Vese/M	066
⑦ ²⁾	010-Btax	24138	⑤ ¹⁾	- "- -	24136	⑦ ²⁾	Vese/M	066
1) Jede 22. XII., 27. IX., 16. XI.; Nejede 23. XII., od 1. VII do 31. VIII, 29. IX., 17. XI. 2) Jede 26. XII., 17. IV., 1., 8. V., Nejede 25. XII., 16., 30. IV., 7. V., od 2. VII. do 27. VIII.								
Os 24136/6		Moravský Písek (15:39) - Bzenec (15:45)						
denně	810	24137	denně	Moravský Písek - Bzenec	24139	denně	Vese/M	864/1
⑤⑦ ¹⁾	010-Btax	24135	⑤⑦ ¹⁾	- "- -	24139	⑤⑦ ¹⁾	Vese/M	066
1) Jede 22. XII., 17. IV., 1. 8. V., 27. IX., 16. XI.; Nejede 23. XII., 16. 30. IV., 7. V., od 1. VII do 31. VIII, 29. IX., 17. XI.								

Os 24137/7		Bzenec (15:21) - Moravský Písek (15:27)							
denně	810	24134	denně	Bzenec - Moravský Písek	24136	denně	Vese/M	864/1	
Os 24138/8		Moravský Písek (16:47) - Bzenec (16:53)							
denně	810	24139	denně	Moravský Písek - Bzenec	24141	denně	Vese/M	864/1	
⑤ ¹⁾	010-Btax	24139	⑤ ¹⁾	- " -	24135	⑦ ¹⁾	Vese/M	066	
⑦ ²⁾	010-Btax	24139	⑦ ²⁾	- " -	24141	⑦ ²⁾	Vese/M	066	
viz ³⁾	010-Btax	24139	viz ³⁾	- " -	24152/3	viz ³⁾	Vese/M	066	
<small>1) Jede 22. XII., 27. IX., 16. XI.; Nejede 23. XII., od 24. VI do 31. VIII, 29. IX., 17. XI. 2) Jede 26. XII., 17. IV., 1. 8. V.; Nejede 25. XII., 16. 30. IV., 7. V., od 26. VI do 2. IX 3) Jede 30. VI.</small>									
Os 24139/9		Bzenec (16:18) - Moravský Písek (16:24)							
denně	810	24136	denně	Bzenec - Moravský Písek	24138	denně	Vese/M	864/1	
⑤⑦ ¹⁾	010-Btax	24136	⑤⑦ ¹⁾	- " -	24138	⑤⑦ ¹⁾	Vese/M	066	
<small>1) Jede 22. XII., 17. IV., 1. 8. V., 27. IX., 16. XI.; Nejede 23. XII., 16. 30. IV., 7. V., od 1. VII do 31. VIII, 29. IX., 17. XI.</small>									
Os 24141/1		Bzenec (17:05) - Moravský Písek (17:11)							
denně	810	24138	denně	Bzenec - Moravský Písek	24142	denně	Vese/M	864/1	
⑦ ¹⁾	010-Btax	24138	⑦ ¹⁾	- " -	24142	⑦ ¹⁾	Vese/M	066	
<small>1) Jede 26. XII., 17. IV., 1. 8. V.; Nejede 25. XII., 16. 30. IV., 7. V., od 26. VI do 2. IX</small>									
Os 24142/2		Moravský Písek (17:31) - Bzenec (17:37)							
denně	810	24141	denně	Moravský Písek - Bzenec	24145	denně	Vese/M	864/1	
⑦ ¹⁾	010-Btax	24141	⑦ ¹⁾	- " -	24152/3	⑦ ¹⁾	Vese/M	066	
<small>1) Jede 26. XII., 17. IV., 1. 8. V.; Nejede 25. XII., 16. 30. IV., 7. V., od 26. VI do 2. IX</small>									
Os 24144/4		Moravský Písek (18:39) - Bzenec (18:45)							
<small>12 - nejede 24., 25., 31.XII.</small>									
denně	810	24145	denně	Moravský Písek - Bzenec	24147	denně	Vese/M	864/1	
Os 24145/5		Bzenec (18:29) - Moravský Písek (18:35)							
<small>12 - nejede 24., 25., 31.XII.</small>									
denně	810	24142	denně	Bzenec - Moravský Písek	24144	denně	Vese/M	864/1	
Os 24146/6		Moravský Písek (19:09) - Bzenec (19:15)							
<small>12 - nejede 24., 25., 31.XII.</small>									
denně	810	24147	denně	Moravský Písek - Bzenec	24149	denně	Vese/M	864/1	
Os 24147/7		Bzenec (18:57) - Moravský Písek (19:03)							
<small>12 - nejede 24., 25., 31.XII.</small>									
denně	810	24144	denně	Bzenec - Moravský Písek	24146	denně	Vese/M	864/1	
Os 24148/8		Moravský Písek (20:49) - Bzenec (20:55)							
<small>12 - nejede 24., 25., 31.XII.</small>									
denně	810	24149	denně	Moravský Písek - Bzenec	24151	denně	Vese/M	864/1	
Os 24149/9		Bzenec (20:35) - Moravský Písek (20:41)							
<small>12 - nejede 24., 25., 31.XII.</small>									
denně	810	24146	denně	Bzenec - Moravský Písek	24148	denně	Vese/M	864/1	
Os 24151/1		Bzenec (21:25) - Moravský Písek (21:31)							
<small>12 - nejede 24., 25., 31.XII.</small>									
denně	810	24148	denně	Bzenec - Moravský Písek	24152/3	denně	Vese/M	864/1	
Os 24152/3		Moravský Písek (22:15) - Veselí n.M. (22:34)							
<small>12 - nejede 24., 25., 31.XII.</small>									
denně	810	24151	denně	Moravský Písek - Veselí n.M.	-	denně	Vese/M	864/1	
⑦ ²⁾	010-Btax	24142	⑦ ²⁾	Bzenec - Veselí n.M.	62250/1	④	Vese/M	066	
viz ³⁾	010-Btax	24138	viz ³⁾	- " -	-	viz ³⁾	Vese/M	066	
<small>1) Jede 5. VII.; Nejede 25. XII., 16. 30. IV., 7. V., 4. VII., 17. XI. 2) Jede 26. XII., 17. IV., 1. 8. V.; Nejede 25. XII., 16. 30. IV., 7. V., od 26. VI do 2. IX 3) Jede 26. XII., 17. IV., 1. 8. V.; Nejede 25. XII., 16. 30. IV., 7. V., od 26. VI do 2. IX</small>									

Druh a číslo vlaku		Výchozí ŽST (odj.) - Cílová ŽST (příj.)			Poznámky			
Omezení objektu	Řada HV - SV	Od vl.	Omezení přechodu	Objekt jede ze ŽST - objekt jede do ŽST	Na vl.	Omezení přechodu	PJ (DS)	Číslo oběhu
Služ 24281/1		Brno-Maloměřice (14:17) - Brno hl.n. (14:26)						
①-⑤	050-Bmx	Sv	①-⑤	Brno-Maloměřice - Brno hl.n.	4844	①-⑤ ²⁾	BoHH	034

Druh a číslo vlaku		Výchozí ŽST (odj.) - Cílová ŽST (přij.) <i>Omezení jízdy vlaku</i>			Poznámky			
Omezení objektu	Řada HV - SV	Od vl.	Omezení přechodu	Objekt jede ze ŽST - objekt jede do ŽST	Na vl.	Omezení přechodu	PJ (DS)	Číslo oběhu
Os 24500/0		Hrušovany n.Jev. (4:00) - Hevlín (4:10) <i>20 - jede v ① a 27.XII., 18.IV., 2., 9.V., nejede 26.XII., 17.IV., 1., 8.V.</i>						
①	809	24534/5	⑦	Hrušovany n.Jev. - Hevlín	24501	①	Znojmo	853/1
Os 24501/1		Hevlín (4:13) - Hrušovany n.Jev. (4:24) <i>20 - jede v ① a 27.XII., 18.IV., 2., 9.V., nejede 26.XII., 17.IV., 1., 8.V.</i>						
①	809	24500	①	Hevlín - Hrušovany n.Jev.	24502	①	Znojmo	853/1
Os 24502/2		Hrušovany n.Jev. (4:27) - Hevlín (4:37) <i>jede v ✖</i>						
①	809	24501	①	Hrušovany n.Jev. - Hevlín	24503	①	Znojmo	853/1
②-⑤	809	4553	①-④	- " -	24503	②-⑤	Znojmo	853/1
Os 24503/3		Hevlín (4:40) - Hrušovany n.Jev. (4:51) <i>jede v ✖</i>						
✖	809	24502	✖	Hevlín - Hrušovany n.Jev.	24504	✖	Znojmo	853/1
Os 24504/4		Hrušovany n.Jev. (5:25) - Hevlín (5:35) <i>jede v ✖</i>						
✖	809	24503	✖	Hrušovany n.Jev. - Hevlín	24505	✖	Znojmo	853/1
Os 24505/5		Hevlín (5:40) - Hrušovany n.Jev. (5:52) <i>jede v ✖</i>						
✖	809	24504	✖	Hevlín - Hrušovany n.Jev.	24508	✖	Znojmo	853/1
Os 24507/7		Hevlín (6:51) - Hrušovany n.Jev. (7:04) <i>jede v ✖</i>						
✖	809	24508	✖	Hevlín - Hrušovany n.Jev.	24510	✖	Znojmo	853/1
Os 24508/8		Hrušovany n.Jev. (6:27) - Hevlín (6:37) <i>jede v ✖</i>						
✖	809	24505	✖	Hrušovany n.Jev. - Hevlín	24507	✖	Znojmo	853/1
Os 24509/9		Hevlín (8:56) - Hrušovany n.Jev. (9:08) <i>27 - jede v ✖, ⑥ a 5., 6.VII., 28.IX., 17.XI., nejede 18.XI.</i>						
①-⑥	809	24510	①-⑥	Hevlín - Hrušovany n.Jev.	24512	①-⑥	Znojmo	853/1
Os 24510/0		Hrušovany n.Jev. (7:33) - Hevlín (7:43) <i>27 - jede v ✖, ⑥ a 5., 6.VII., 28.IX., 17.XI., nejede 18.XI.</i>						
✖	809	24507	✖	Hrušovany n.Jev. - Hevlín	24509	✖	Znojmo	853/1
⑥	809	4553	⑤	- " -	24509	⑥	Znojmo	853/1
Os 24511/1		Hevlín (10:57) - Hrušovany n.Jev. (11:08)						
denně	809	24512	denně	Hevlín - Hrušovany n.Jev.	24514	denně	Znojmo	853/1
Os 24512/2		Hrušovany n.Jev. (9:33) - Hevlín (9:43)						
①-⑥	809	24509	①-⑥	Hrušovany n.Jev. - Hevlín	24511	①-⑥	Znojmo	853/1
⑦	809	4551	⑦	- " -	24511	⑦	Znojmo	853/1
Os 24513/3		Hevlín (12:16) - Hrušovany n.Jev. (12:27)						
denně	809	24514	denně	Hevlín - Hrušovany n.Jev.	24516	denně	Znojmo	853/1
Os 24514/4		Hrušovany n.Jev. (11:14) - Hevlín (11:24)						
denně	809	24511	denně	Hrušovany n.Jev. - Hevlín	24513	denně	Znojmo	853/1

Os 24515/5		Hevlín (12:56) - Hrušovany n.Jev. (13:07)							
①-⑤⑦ ⑥	809 809	24516 24516	①-⑤⑦ ⑥	Hevlín - Hrušovany n.Jev. - " -	24518 24520	①-⑤⑦ ⑥	Znojmo Znojmo	853/1 853/1	
Os 24516/6		Hrušovany n.Jev. (12:30) - Hevlín (12:40)							
denně	809	24513	denně	Hrušovany n.Jev. - Hevlín	24515	denně	Znojmo	853/1	
Os 24517/7		Hevlín (14:11) - Hrušovany n.Jev. (14:22) 28 - jede v a t, nejede 24., 31.XII., 16., 30.IV., 7.V., 28.X., 17.XI.							
①-⑤⑦	809	24518	①-⑤⑦	Hevlín - Hrušovany n.Jev.	24520	①-⑤⑦	Znojmo	853/1	
Os 24518/8		Hrušovany n.Jev. (13:14) - Hevlín (13:24) 28 - jede v a t, nejede 24., 31.XII., 16., 30.IV., 7.V., 28.X., 17.XI.							
①-⑤⑦	809	24515	①-⑤⑦	Hrušovany n.Jev. - Hevlín	24517	①-⑤⑦	Znojmo	853/1	
Os 24519/9		Hevlín (14:57) - Hrušovany n.Jev. (15:08)							
✱ ⑥ ⑦	809 809 809	24520 24520 24520	✱ ⑥ ⑦	Hevlín - Hrušovany n.Jev. - " - - " -	24524 4516 24522	✱ ⑥ ⑦	Znojmo Znojmo Znojmo	853/1 853/1 853/1	
Os 24520/0		Hrušovany n.Jev. (14:30) - Hevlín (14:40)							
①-⑤⑦ ⑥	809 809	24517 24515	①-⑤⑦ ⑥	Hrušovany n.Jev. - Hevlín - " -	24519 24519	①-⑤⑦ ⑥	Znojmo Znojmo	853/1 853/1	
Os 24522/2		Hrušovany n.Jev. (15:14) - Hevlín (15:24) 22 - jede v t, nejede 24., 25.XII., 16., 30.IV., 7.V., 5., 6.VII., 28.IX., 28.X., 17.XI.							
⑦	809	24519	⑦	Hrušovany n.Jev. - Hevlín	24525	⑦	Znojmo	853/1	
Os 24523/3		Hevlín (15:51) - Hrušovany n.Jev. (16:02) <i>jede v a t</i>							
✱	809	24524	✱	Hevlín - Hrušovany n.Jev.	24526	✱	Znojmo	853/1	
Os 24524/4		Hrušovany n.Jev. (15:31) - Hevlín (15:41) <i>jede v a t</i>							
✱	809	24519	✱	Hrušovany n.Jev. - Hevlín	24523	✱	Znojmo	853/1	
Os 24525/5		Hevlín (16:11) - Hrušovany n.Jev. (16:22) 22 - jede v t, nejede 24., 25.XII., 16., 30.IV., 7.V., 5., 6.VII., 28.IX., 28.X., 17.XI.							
⑦	809	24522	⑦	Hevlín - Hrušovany n.Jev.	24526	⑦	Znojmo	853/1	
Os 24526/6		Hrušovany n.Jev. (16:27) - Hevlín (16:37) 28 - jede v a t, nejede 24., 31.XII., 16., 30.IV., 7.V., 28.X., 17.XI.							
✱ ⑦	809 809	24523 24525	✱ ⑦	Hrušovany n.Jev. - Hevlín - " -	24527 24527	✱ ⑦	Znojmo Znojmo	853/1 853/1	
Os 24527/7		Hevlín (16:57) - Hrušovany n.Jev. (17:08) 28 - jede v a t, nejede 24., 31.XII., 16., 30.IV., 7.V., 28.X., 17.XI.							
①-⑤⑦	809	24526	①-⑤⑦	Hevlín - Hrušovany n.Jev.	24528	①-⑤⑦	Znojmo	853/1	
Os 24528/8		Hrušovany n.Jev. (17:31) - Hevlín (17:41) 28 - jede v a t, nejede 24., 31.XII., 16., 30.IV., 7.V., 28.X., 17.XI.							
①-⑤ ⑦	809 809	24527 24527	①-⑤ ⑦	Hrušovany n.Jev. - Hevlín - " -	24531 24529	①-⑤ ⑦	Znojmo Znojmo	853/1 853/1	
Os 24529/9		Hevlín (18:20) - Hrušovany n.Jev. (18:31) 22 - jede v t, nejede 24., 25.XII., 16., 30.IV., 7.V., 5., 6.VII., 28.IX., 28.X., 17.XI.							
⑦	809	24528	⑦	Hevlín - Hrušovany n.Jev.	24530	⑦	Znojmo	853/1	

Os 24530/0		Hrušovany n.Jev. (18:34) - Hevlín (18:44) 22 - jede v t, nejede 24., 25.XII., 16., 30.IV., 7.V., 5., 6.VII., 28.IX., 28.X., 17.XI.									
7	809	24529	7	Hrušovany n.Jev. - Hevlín	24531	7	Znojmo	853/1			
Os 24531/1		Hevlín (18:57) - Hrušovany n.Jev. (19:08) 23 - jede v a t, nejede 24., 31.XII., 16., 30.IV., 7.V., 28.X., 17.XI.									
1-5	809	24528	1-5	Hevlín - Hrušovany n.Jev.	24532	1-5	Znojmo	853/1			
7	809	24530	7	- "	24532	7	Znojmo	853/1			
Os 24532/2		Hrušovany n.Jev. (19:35) - Hevlín (19:45) 23 - jede v a t, nejede 24., 31.XII., 16., 30.IV., 7.V., 28.X., 17.XI.									
1-5	7	809	24531	1-5	7	Hrušovany n.Jev. - Hevlín	24534/5	1-5	7	Znojmo	853/1
Os 24534/5		Hevlín (20:35) - Znojmo (21:18) Hevlín - Hrušovany n.Jev. 23 - jede v a t, nejede 24., 31.XII., 16., 30.IV., 7.V., 28.X., 17.XI. Hrušovany n.Jev. - Znojmo 12 - nejede 24., 25., 31.XII.									
1-5	809	24532	1-5	Hevlín - Znojmo	4553	1-5	Znojmo	853/1			
6	842	4532	6	Hrušovany n.Jev. - Znojmo	4507	7	Břeclav	841/1			
7	850	4416	7	- "	1921	1	BoHH	833/1			
7	809	24532	7	Hevlín - Hrušovany n.Jev.	24500	1	Znojmo	853/1			
6 ¹⁾	021-Btx	4532	6 ¹⁾	Hrušovany n.Jev. - Znojmo	4523	7	Břeclav	041			
6 ²⁾	012-BDtax	4532	6 ²⁾	- "	-	6	Znojmo	052			
1) Nejede 1.VII. - 26.VIII. 2) Jede 1.VII. - 26.VIII.											
Os 24570/0		Břeclav (8:23) - Lednice (8:50) jede v 6 a t od 8.IV. do 24.IX.									
6	7	809	-	6	7	Břeclav - Lednice	24571	6	7	Břeclav	843/1
Os 24571/1		Lednice (9:12) - Břeclav (9:33) jede v 6 a t od 8.IV. do 24.IX.									
6	7	809	24570	6	7	Lednice - Břeclav	24572	6	7	Břeclav	843/1
Os 24572/2		Břeclav (10:20) - Lednice (10:43) jede v 6 a t od 8.IV. do 14.V. a od 1.VII. do 24.IX., od 16.V. do 25.VI. jede v 2 - 6 a t									
6	7	809	24571	6	7	Břeclav - Lednice	24575	6	7	Břeclav	843/1
2-5	810	-	2-5	- "	24575	2-5	Břeclav				
Os 24574/4		Břeclav (14:20) - Lednice (14:48) jede v 6 a t od 8.IV. do 14.V. a od 1.VII. do 24.IX., od 16.V. do 25.VI. jede v 2 - 6 a t									
6	7	809	24575	6	7	Břeclav - Lednice	24577	6	7	Břeclav	843/1
2-5	810	24575	2-5	- "	24577	2-5	Břeclav				
Os 24575/5		Lednice (12:51) - Břeclav (13:12) jede v 6 a t od 8.IV. do 14.V. a od 1.VII. do 24.IX., od 16.V. do 25.VI. jede v 2 - 6 a t									
6	7	809	24572	6	7	Lednice - Břeclav	24574	6	7	Břeclav	843/1
2-5	810	24572	2-5	- "	24574	2-5	Břeclav				
Os 24576/6		Břeclav (16:18) - Lednice (16:45) jede v 6 a t od 8.IV. do 24.IX.									
6	7	809	24577	6	7	Břeclav - Lednice	24579	6	7	Břeclav	843/1
Os 24577/7		Lednice (15:03) - Břeclav (15:24) jede v 6 a t od 8.IV. do 14.V. a od 1.VII. do 24.IX., od 16.V. do 25.VI. jede v 2 - 6 a t									
6	7	809	24574	6	7	Lednice - Břeclav	24576	6	7	Břeclav	843/1
2-5	810	24574	2-5	- "	-	2-5	Břeclav				
Os 24579/9		Lednice (17:03) - Břeclav (17:24) jede v 6 a t od 8.IV. do 24.IX.									
6	7	809	24576	6	7	Lednice - Břeclav	-	6	7	Břeclav	843/1

Druh a číslo vlaku		Výchozí ŽST (odj.) - Cílová ŽST (příj.) Omezení jízdy vlaku				Poznámky			
Omezení objektu	Řada HV - SV	Od vl.	Omezení přechodu	Objekt jede ze ŽST - objekt jede do ŽST	Na vl.	Omezení přechodu	PJ (DS)	Číslo oběhu	
Os 24801/1		Okříšky (4:43) - Znojmo (6:32) <i>jede v *</i>							
* ① ②-⑤	810 010-Btax 010-Btax	4879 24834 24834	①-④† ⑤ ①-④	Okříšky - Znojmo Moravské Budějovice - Znojmo - " -	24832 24812 24812	* ① ②-⑤	Znojmo Znojmo Znojmo	852/4 051/2 051/2	
Os 24803/3		Okříšky (6:07) - Znojmo (7:33) <i>27 - jede v *, ⑥ a 5., 6.VII., 28.IX., 17.XI., nejede 18.XI.</i>							
* ⑥ ① ②-⑤	810 810 010-Btax 010-Btax	24850/1 4879 24812 24812	* ⑤ ⑤ ①-④	Okříšky - Znojmo - " - - " - - " -	24812 24808 24836 24836	* ⑥ ① ②-⑤	Znojmo Znojmo Znojmo Znojmo	852/3 852/4 051/3 051/3	
Os 24804/4		Znojmo (5:27) - Jihlava (7:30) <i>27 - jede v *, ⑥ a 5., 6.VII., 28.IX., 17.XI., nejede 18.XI.</i>							
* ⑥	810 842	24817 4522	①-④† ⑤	Znojmo - Jihlava - " -	24805 24805	* ⑥	Znojmo Břeclav	852/2 841/3	
Os 24805/5		Jihlava (7:39) - Znojmo (9:35)							
* ⑥ †	810 842 810	24804 24804 4874	* ⑥ †	Jihlava - Znojmo - " - - " -	24810 4521 24808	* ⑥ †	Znojmo Břeclav Znojmo	852/2 841/3 852/4	
Os 24806/6		Znojmo (7:02) - Okříšky (8:35) <i>Znojmo - Moravské Budějovice 25 - jede v ⑥ a †</i>							
* ⑥†	810 810	24832 24815	* ⑤⑥	Moravské Budějovice - Okříšky Znojmo - Okříšky	24807 24807	* ⑥†	Znojmo Znojmo	852/4 852/1	
Os 24807/7		Okříšky (10:10) - Znojmo (11:35)							
* ⑥† ⑥ †	810 810 810 810	24806 24806 24855 24855	* ⑥† ⑥ †	Okříšky - Znojmo Okříšky - Moravské Budějovice Moravské Budějovice - Znojmo Moravské Budějovice - Znojmo	24816 24858 24820 1) 24812	* ⑥† ⑥ †	Znojmo Znojmo Znojmo Znojmo	852/4 852/1 852/3 852/3	
1) Od 29.IV. do 30.IX. na vlak 24816									
Os 24808/8		Znojmo (10:00) - Okříšky (11:38)							
* ⑥ † viz 1) viz 2)	810 810 810 012-BDtax 015-Bdtx	6284 24803 24805 24815 24815	* ⑥ † denně denně	Znojmo - Okříšky - " - - " - - " - - " -	24809 24809 24809 24809 24809	* ⑥ † denně denně	Znojmo Znojmo Znojmo Znojmo Znojmo	851/1 852/4 852/4 052/1 052/1	
1) Jede do 30.IV. a od 1.IX. v *, ⑥ a 28.IX., 17.XI., nejede 18.XI.; od 1.V. do 30.VI. jede denně									
2) Jede denně od 1.VII. do 31.VIII.									
Os 24809/9		Okříšky (12:10) - Znojmo (13:35)							
* ⑥† viz 1) viz 2)	810 810 012-BDtax 015-Bdtx	24808 24808 24808 24808	* ⑥† denně denně	Okříšky - Znojmo - " - - " - - " -	6287 24816 24816 24816	* ⑥† denně denně	Znojmo Znojmo Znojmo Znojmo	851/1 852/4 052/1 052/1	
1) Jede do 30.IV. a od 1.IX. v *, ⑥ a 28.IX., 17.XI., nejede 18.XI.; od 1.V. do 30.VI. jede denně									
2) Jede denně od 1.VII. do 31.VIII.									
Os 24810/0		Znojmo (12:00) - Okříšky (13:37)							
* ⑥† *	810 810 010-Btax	24805 24817 24831	* ⑤⑥ *	Znojmo - Okříšky - " - - " -	24811 24811 24811	* ⑥† *	Znojmo Znojmo Znojmo	852/2 852/2 051/1	

Os 24811/1		Okříšky (14:10) - Znojmo (15:35)							
✱	810	24810	✱	Okříšky - Znojmo	24834	✱	Znojmo	852/2	
Ⓞ†	810	24810	Ⓞ†	- " -	24836	Ⓞ†	Znojmo	852/2	
✱	010-Btax	24810	✱	- " -	24834	✱	Znojmo	051/1	
Os 24812/2		Znojmo (14:00) - Okříšky (15:32)							
		28 - jede v ✱ a †, nejede 24., 31.XII., 16., 30.IV., 7.V., 28.X., 17.XI.							
✱	810	24803	✱	Znojmo - Okříšky	24813	✱	Znojmo	852/3	
†	810	24807	†	Znojmo - Okříšky	24813	†	Znojmo	852/3	
①-④	010-Btax	24801	①-④	- " -	24812	②-⑤	Znojmo	051/2	
⑤	010-Btax	24801	⑤	- " -	24812	①	Znojmo	051/2	
Os 24813/3		Okříšky (16:20) - Znojmo (17:37)							
		Okříšky - Šumná 28 - jede v ✱ a †, nejede 24., 31.XII., 16., 30.IV., 7.V., 28.X., 17.XI.							
		Šumná - Znojmo jede v ✱, † a 29.IV. - 30.IX., nejede 24., 25.XII., 16.IV., 28.X., 17.XI.							
✱†	810	24812	✱†	Okříšky - Znojmo	24820	✱†	Znojmo	852/3	
Ⓞ 1)	810	24816	Ⓞ	Šumná - Znojmo	24820	Ⓞ	Znojmo	852/3	
1) Jede v Ⓞ od 29.IV. do 30.IX.									
Os 24815/5		Okříšky (17:18) - Znojmo (18:50)							
①-④†	810	24816	①-④†	Okříšky - Znojmo	24830	✱	Znojmo	852/4	
⑤⑥	810	24816	⑤⑥	- " -	24806	Ⓞ†	Znojmo	852/4	
viz 1)	012-BDtax	24816	denně	- " -	24808	denně	Znojmo	052/1	
viz 2)	015-Bdtx	24816	denně	- " -	24808	denně	Znojmo	052/1	
1) Jede do 30.IV. a od 1.IX. v ✱, Ⓞ a 28.IX., 17.XI., nejede 18.XI.; od 1.V. do 30.VI. jede denně									
2) Jede denně od 1.VII. do 31.VIII.									
Os 24816/6		Znojmo (15:02) - Okříšky (16:43)							
✱	810	24807	✱	Znojmo - Okříšky	24815	✱	Znojmo	852/4	
Ⓞ†	810	24809	Ⓞ†	- " -	24815	Ⓞ†	Znojmo	852/4	
Ⓞ 3)	810	24807	Ⓞ	Znojmo - Šumná	24813	Ⓞ	Znojmo	852/3	
viz 1)	012-BDtax	24809	denně	Znojmo - Okříšky	24815	denně	Znojmo	052/1	
viz 2)	015-Bdtx	24809	denně	- " -	24815	denně	Znojmo	052/1	
1) Jede do 30.IV. a od 1.IX. v ✱, Ⓞ a 28.IX., 17.XI., nejede 18.XI.; od 1.V. do 30.VI. jede denně									
2) Jede denně od 1.VII. do 31.VIII.									
3) Jede v Ⓞ od 29.IV. do 30.IX.									
Os 24817/7		Okříšky (20:34) - Znojmo (21:47)							
		12 - nejede 24., 25., 31.XII.							
①-④†	810	24840	①-④†	Okříšky - Znojmo	24804	✱	Znojmo	852/1	
⑤⑥	810	24840	⑤⑥	- " -	24810	Ⓞ†	Znojmo	852/1	
Os 24820/0		Znojmo (18:52) - Jihlava (21:07)							
		12 - nejede 24., 25., 31.XII.							
denně	810	24813	denně	Znojmo - Jihlava	4879	denně	Znojmo	852/3	
Os 24830/0		Znojmo (4:25) - Jemnice (5:49)							
		jede v ✱							
✱	810	24815	①-④†	Znojmo - Jemnice	24853	✱	Znojmo	852/1	
Os 24831/1		Moravské Budějovice (4:31) - Znojmo (5:16)							
		29 - jede v ✱, nejede 27. - 30.XII.							
✱	810	Lv Zo-MB	✱	Moravské Budějovice - Znojmo	1851	✱	Znojmo	851/1	
①	010-Btax	24836	⑤	- " -	24810	①	Znojmo	051/1	
②-⑤	010-Btax	24836	①-④	- " -	24810	②-⑤	Znojmo	051/1	
Os 24832/2		Znojmo (6:42) - Moravské Budějovice (7:34)							
		jede v ✱							
✱	810	24801	✱	Znojmo - Moravské Budějovice	24806	✱	Znojmo	852/4	

Os 24834/4		Znojmo (15:50) - Jemnice (17:31) Znojmo - Moravské Budějovice 29 - jede v ☼, nejede 27. - 30.XII. Moravské Budějovice - Jemnice jede v ☼							
☼ ①-④ ⑤	810 010-Btax 010-Btax	24811 24811 24811	☼ ①-④ ⑤	Znojmo - Jemnice Znojmo - Moravské Budějovice - " -	24869 24801 24831	☼ ②-⑤ ①	Znojmo Znojmo Znojmo	852/2 051/1 051/1	
Os 24835/5		Jemnice (15:27) - Znojmo (16:44) Moravské Budějovice - Znojmo 29 - jede v ☼, nejede 27. - 30.XII.							
☼ ⑥ †	810 810 810	24864 24860 24864	☼ ⑥ †	Jemnice - Znojmo Jemnice - Moravské Budějovice - " -	24836 24866 24866	☼ ⑥ †	Znojmo Znojmo Znojmo	852/1 852/1 852/1	
Os 24836/6		Znojmo (17:05) - Moravské Budějovice (17:59)							
☼ ⑥† ①-④ ⑤	810 810 010-Btax 010-Btax	24835 24811 24803 24803	☼ ⑥† ①-④ ⑤	Znojmo - Moravské Budějovice - " - - " - - " -	24840 24870 24831 24831	☼ ⑥† ②-⑤ ①	Znojmo Znojmo Znojmo Znojmo	852/1 852/2 051/3 051/3	
Os 24840/0		Moravské Budějovice (18:12) - Okříšky (18:46)							
☼ ⑥†	810 810	24836 24869	☼ ⑥†	Moravské Budějovice - Okříšky - " -	24817 24817	☼ ⑥†	Znojmo Znojmo	852/1 852/1	
Os 24850/1		Jemnice (4:41) - Okříšky (5:59) jede v ☼							
① ②-⑤	810 810	24872 24870	† ①-④	Jemnice - Okříšky - " -	24803 24803	① ②-⑤	Znojmo Znojmo	852/3 852/3	
Os 24853/3		Jemnice (5:52) - Moravské Budějovice (6:23) 27 - jede v ☼, ⑥ a 5., 6.VII., 28.IX., 17.XI., nejede 18.XI.							
☼ ⑥	810 810	24830 24870	☼ ⑤	Jemnice - Moravské Budějovice - " -	24854 24854	☼ ⑥	Znojmo Znojmo	852/1 852/3	
Os 24854/4		Moravské Budějovice (6:46) - Jemnice (7:16) 27 - jede v ☼, ⑥ a 5., 6.VII., 28.IX., 17.XI., nejede 18.XI.							
☼ ⑥	810 810	24853 24853	☼ ⑥	Moravské Budějovice - Jemnice - " -	24855 24855	☼ ⑥	Znojmo Znojmo	852/1 852/3	
Os 24855/5		Jemnice (7:19) - Moravské Budějovice (7:50)							
☼ ⑥ †	810 810 810	24854 24854 24870	☼ ⑥ ⑥	Jemnice - Moravské Budějovice - " - - " -	24858 24807 24807	☼ ⑥ †	Znojmo Znojmo Znojmo	852/1 852/3 852/3	
Os 24858/8		Moravské Budějovice (11:07) - Jemnice (11:37)							
☼ ⑥†	810 810	24855 24807	☼ ⑥†	Moravské Budějovice - Jemnice - " -	24859 24859	☼ ⑥†	Znojmo Znojmo	852/1 852/1	
Os 24859/9		Jemnice (12:13) - Moravské Budějovice (12:44)							
denně	810	24858	denně	Jemnice - Moravské Budějovice	24860	denně	Znojmo	852/1	
Os 24860/0		Moravské Budějovice (12:54) - Jemnice (13:24)							
☼† ⑥	810 810	24859 24859	☼† ⑥	Moravské Budějovice - Jemnice - " -	24861 24835	☼† ⑥	Znojmo Znojmo	852/1 852/1	
Os 24861/1		Jemnice (14:14) - Moravské Budějovice (14:45) 28 - jede v ☼ a †, nejede 24., 31.XII., 16., 30.IV., 7.V., 28.X., 17.XI.							
☼†	810	24860	☼†	Jemnice - Moravské Budějovice	24864	☼†	Znojmo	852/1	

Os 24864/4		Moravské Budějovice (14:53) - Jemnice (15:23) <i>23 - jede v \star a †, nejede 24., 31.XII., 16., 30.IV., 7.V., 28.X., 17.XI.</i>							
\star †	810	24861	\star †	Moravské Budějovice - Jemnice	24835	\star †	Znojmo	852/1	
Os 24866/6		Moravské Budějovice (16:03) - Jemnice (16:33) <i>25 - jede v \oplus a †</i>							
\oplus †	810	24835	\oplus †	Moravské Budějovice - Jemnice	24869	\oplus †	Znojmo	852/1	
Os 24869/9		Jemnice (17:34) - Moravské Budějovice (18:05)							
\star \oplus †	810 810	24834 24866	\star \oplus †	Jemnice - Moravské Budějovice - " -	24870 24840	\star \oplus †	Znojmo Znojmo	852/2 852/1	
Os 24870/0		Moravské Budějovice (18:10) - Jemnice (18:40)							
$\textcircled{1}$ - $\textcircled{4}$ $\textcircled{5}$ $\textcircled{6}$ †	810 810 810 810	24869 24869 24836 24836	$\textcircled{1}$ - $\textcircled{4}$ $\textcircled{5}$ $\textcircled{6}$ †	Moravské Budějovice - Jemnice - " - - " - - " -	24850/1 24853 24855 24871	$\textcircled{2}$ - $\textcircled{5}$ $\textcircled{6}$ † †	Znojmo Znojmo Znojmo Znojmo	852/2 852/2 852/2 852/2	
Os 24871/1		Jemnice (18:59) - Moravské Budějovice (19:30) <i>22 - jede v †, nejede 24., 25.XII., 16., 30.IV., 7.V., 5., 6.VII., 28.IX., 28.X., 17.XI.</i>							
†	810	24870	†	Jemnice - Moravské Budějovice	24872	†	Znojmo	852/2	
Os 24872/2		Moravské Budějovice (19:45) - Jemnice (20:15) <i>22 - jede v †, nejede 24., 25.XII., 16., 30.IV., 7.V., 5., 6.VII., 28.IX., 28.X., 17.XI.</i>							
†	810	24871	†	Moravské Budějovice - Jemnice	24850/1	$\textcircled{1}$	Znojmo	852/2	

Druh a číslo vlaku		Výchozí ŽST (odj.) - Cílová ŽST (přij.) Omezení jízdy vlaku			Poznámky			
Omezení objektu	Řada HV - SV	Od vl.	Omezení přechodu	Objekt jede ze ŽST - objekt jede do ŽST	Na vl.	Omezení přechodu	PJ (DS)	Číslo oběhu
Os 24901/1		Křižanov (5:08) - Studenec (5:58) <i>29 - jede v ✖, nejede 27. - 30.XII.</i>						
✖	810	24940	✖	Křižanov - Studenec	24924	✖	H.Brod	876/3
Os 24910/0		Budišov u Třeb. (14:22) - Křižanov (15:01) <i>Budišov u Třeb. - V.Meziříčí zast. jede v ✖</i>						
✖	810	24911	✖	Budišov u Třeb. - Křižanov	24951	✖	H.Brod	876/2
⊕†	810	74913	⊕†	V.Meziříčí zast. - Křižanov	24951	⊕†	H.Brod	876/2
Os 24911/1		Křižanov (13:10) - Budišov u Třeb. (14:07) <i>V.Meziříčí - Budišov u Třeb. jede v ✖</i>						
✖	810	24950	✖	Křižanov - Budišov u Třeb.	24910	✖	H.Brod	876/2
⊕†	810	24950	⊕†	Křižanov - V.Meziříčí	74913	⊕†	H.Brod	876/2
Os 24912/2		Studenec (15:05) - Křižanov (16:01) <i>V.Meziříčí - Křižanov jede v ✖</i>						
✖	810	24933	✖	Studenec - Křižanov	24915	✖	H.Brod	876/3
⊕†	810	24933	⊕†	Studenec - V.Meziříčí	24915	⊕†	H.Brod	876/3
Os 24914/4		Studenec (17:05) - Křižanov (18:01) <i>V.Meziříčí - Křižanov 29 - jede v ✖, nejede 27. - 30.XII.</i>						
✖	810	24915	✖	Studenec - Křižanov	4612	✖	H.Brod	876/3
⊕†	810	24915	⊕†	Studenec - V.Meziříčí	74917	⊕†	H.Brod	876/3
Os 24915/5		Křižanov (16:09) - Studenec (16:56) <i>Křižanov - V.Meziříčí jede v ✖</i>						
✖	810	24912	✖	Křižanov - Studenec	24914	✖	H.Brod	876/3
⊕†	810	24912	⊕†	V.Meziříčí - Studenec	24914	⊕†	H.Brod	876/3
Os 24916/7		Třebíč (17:41) - Křižanov (19:01) <i>Třebíč - V.Meziříčí zast. jede v ✖</i> <i>V.Meziříčí zast. - Křižanov 12 - nejede 24., 25., 31.XII.</i>						
✖	810	4875	✖	Třebíč - Křižanov	24955	✖	H.Brod	880/1, 879/2
✖	010-Btax	4875	✖	Třebíč - Studenec	24921	✖	H.Brod	076/1
⊕†	810	74917	⊕†	V.Meziříčí zast. - Křižanov	24955	⊕†	H.Brod	876/3
Os 24918/8		Studenec (20:05) - Křižanov (21:01) <i>12 - nejede 24., 25., 31.XII.</i>						
denně	810	24935	denně	Studenec - Křižanov	24957	denně	H.Brod	876/2
†	810	4817	†	Studenec - V.Meziříčí	24921	①	H.Brod	880/1
Os 24921/1		V.Meziříčí (4:03) - Kralice n.Osl. (5:09) <i>jede v ✖</i>						
①	810	24918	†	V.Meziříčí - Kralice n.Osl.	4874	①	H.Brod	880/1
②-⑤	810	74916	①-④	" - "	4874	②-⑤	H.Brod	880/1, 879/2
①	810	74922	†	V.Meziříčí - Budišov u Třeb.	24922	①	H.Brod	876/2
②-⑤	810	14885	①-④	" - "	24922	②-⑤	H.Brod	876/2
✖	010-Btax	24916/7	✖	Studenec - Kralice n.Osl.	4874	✖	H.Brod	076/1
Os 24922/2		Budišov u Třeb. (4:49) - V.Meziříčí (5:14) <i>29 - jede v ✖, nejede 27. - 30.XII.</i>						
✖	810	24921	✖	Budišov u Třeb. - V.Meziříčí	74903	✖	H.Brod	876/2

Os 24923/3		V.Meziříčí (4:55) - Náměšť n.Osl. (5:43) <i>jede v ⑥ a 5., 6.VII., 28.IX., 17.XI., nejede 18.XI.</i>					
⑥	810	74916	⑤	V.Meziříčí - Náměšť n.Osl.	4874	⑥	H.Brod 880/1
Os 24924/4		Studenec (6:03) - Budišov u Třeb. (6:13) <i>jede v ✖, nejede 27. - 30.XII., 3.VII. - 31.VIII.</i>					
✖	810	24901	✖	Studenec - Budišov u Třeb.	24925	✖	H.Brod 876/3
Os 24925/5		Budišov u Třeb. (6:21) - Studenec (6:31) <i>jede v ✖, nejede 27. - 30.XII., 3.VII. - 31.VIII.</i>					
✖	810	24924	✖	Budišov u Třeb. - Studenec	24926	✖	H.Brod 876/3
Os 24926/6		Studenec (6:56) - V.Meziříčí (7:36) 29 - <i>jede v ✖, nejede 27. - 30.XII.</i>					
✖	810	24925	✖	Studenec - V.Meziříčí	74907	✖	H.Brod 876/3
Os 24927/7		V.Meziříčí (8:14) - Studenec (8:51)					
denně	810	24945	denně	V.Meziříčí - Studenec	24928	denně	H.Brod 876/2
Os 24928/8		Studenec (9:05) - V.Meziříčí (9:46)					
denně	810	24927	denně	Studenec - V.Meziříčí	24929	denně	H.Brod 876/2
Os 24929/9		V.Meziříčí (10:14) - Studenec (10:51)					
denně	810	24928	denně	V.Meziříčí - Studenec	24930	denně	H.Brod 876/2
Os 24930/0		Studenec (11:05) - V.Meziříčí (11:46)					
denně	810	24929	denně	Studenec - V.Meziříčí	74911	denně	H.Brod 876/2
Os 24931/1		V.Meziříčí (12:14) - Studenec (12:51)					
denně	810	74910	denně	V.Meziříčí - Studenec	24932	denně	H.Brod 876/3
Os 24932/2		Studenec (13:01) - V.Meziříčí (13:38)					
denně	810	24931	denně	Studenec - V.Meziříčí	24933	denně	H.Brod 876/3
Os 24933/3		V.Meziříčí (14:11) - Studenec (14:49)					
denně	810	24932	denně	V.Meziříčí - Studenec	24912	denně	H.Brod 876/3
Os 24935/5		V.Meziříčí (18:13) - Studenec (18:52) 12 - <i>nejede 24., 25., 31.XII.</i>					
denně	810	74914	denně	V.Meziříčí - Studenec	24918	denně	H.Brod 876/2
Os 24940/0		V.Meziříčí zast. (4:39) - Křižanov (4:54) 29 - <i>jede v ✖, nejede 27. - 30.XII.</i>					
✖	810	74901	✖	V.Meziříčí zast. - Křižanov	24901	✖	H.Brod 876/3
Os 24941/1		Křižanov (6:05) - V.Meziříčí zast. (6:18) <i>jede v ⑥ a 5., 6.VII., 28.IX., 17.XI., nejede 18.XI.</i>					
⑥	810	24942	⑥	Křižanov - V.Meziříčí zast.	24944	⑥	H.Brod 876/2

Os 24942/2		V.Meziříčí zast. (5:45) - Křižanov (5:59) <i>27 - jede v ☒, ☉ a 5., 6.VII., 28.IX., 17.XI., nejede 18.XI.</i>						
☒ ☉	810 810	74903 74903	☒ ☉	V.Meziříčí zast. - Křižanov - " -	24943 24941	☒ ☉	H.Brod H.Brod	876/2 876/2
Os 24943/3		Křižanov (6:14) - V.Meziříčí zast. (6:27) <i>jede v ☒</i>						
☒	810	24942	☒	Křižanov - V.Meziříčí zast.	24944	☒	H.Brod	876/2
Os 24944/4		V.Meziříčí zast. (6:46) - Křižanov (7:01)						
☒ ☉ †	810 810 810	24943 24941 74905	☒ ☉ †	V.Meziříčí zast. - Křižanov - " - - " -	24945 24945 24945	☒ ☉ †	H.Brod H.Brod H.Brod	876/2 876/2 876/2
Os 24945/5		Křižanov (7:10) - V.Meziříčí (7:20)						
denně	810	24944	denně	Křižanov - V.Meziříčí	24927	denně	H.Brod	876/2
Os 24946/6		V.Meziříčí zast. (8:46) - Křižanov (9:01)						
denně	810	74907	denně	V.Meziříčí zast. - Křižanov	24947	denně	H.Brod	876/3
Os 24947/7		Křižanov (9:10) - V.Meziříčí zast. (9:23)						
denně	810	24946	denně	Křižanov - V.Meziříčí zast.	74908	denně	H.Brod	876/3
Os 24948/8		V.Meziříčí zast. (10:46) - Křižanov (11:01)						
denně	810	74909	denně	V.Meziříčí zast. - Křižanov	24949	denně	H.Brod	876/3
Os 24949/9		Křižanov (11:10) - V.Meziříčí zast. (11:23)						
denně	810	24948	denně	Křižanov - V.Meziříčí zast.	74910	denně	H.Brod	876/3
Os 24950/0		V.Meziříčí zast. (12:46) - Křižanov (13:01)						
denně	810	74911	denně	V.Meziříčí zast. - Křižanov	24911	denně	H.Brod	876/2
Os 24951/1		Křižanov (15:19) - V.Meziříčí (15:29)						
denně	810	24910	denně	Křižanov - V.Meziříčí	74915	denně	H.Brod	876/2
Os 24952/2		V.Meziříčí zast. (16:46) - Křižanov (17:01)						
denně	810	74915	denně	V.Meziříčí zast. - Křižanov	24953	denně	H.Brod	876/2
Os 24953/3		Křižanov (17:10) - V.Meziříčí zast. (17:23)						
denně	810	24952	denně	Křižanov - V.Meziříčí zast.	74914	denně	H.Brod	876/2
Os 24955/5		Křižanov (19:10) - V.Meziříčí zast. (19:23) <i>12 - nejede 24., 25., 31.XII.</i>						
☒ ☉†	810 810	24916/7 24916/7	☒ ☉†	Křižanov - V.Meziříčí zast. - " -	74916 74916	☒ ☉†	H.Brod H.Brod	880/1, 879/2 876/3
Os 24957/7		Křižanov (21:10) - V.Meziříčí zast. (21:24) <i>12 - nejede 24., 25., 31.XII.</i>						
☒ ☉†	810 810	24918 24918	☒ ☉†	Křižanov - V.Meziříčí zast. - " -	74919 74918	☒ ☉†	H.Brod H.Brod	876/2 876/2

Druh a číslo vlaku		Výchozí ŽST (odj.) - Cílová ŽST (přij.) Omezení jízdy vlaku			Poznámky			
Omezení objektu	Řada HV - SV	Od vl.	Omezení přechodu	Objekt jede ze ŽST - objekt jede do ŽST	Na vl.	Omezení přechodu	PJ (DS)	Číslo oběhu
Os 28300/0		Slavonice (4:23) - Kostelec u Jihl. (5:56) <i>jede v *</i>						
①	810	28325	†	Slavonice - Kostelec u Jihl.	28303	①	H.Brod	879/1
②-⑤	810	28363	①-④	- " -	28303	②-⑤	H.Brod	879/1
①	012-BDtax	28323	†	- " -	28303	①	H.Brod	077/1
②-⑤	012-BDtax	28317	①-④	- " -	28303	②-⑤	H.Brod	077/1
Os 28301/1		Kostelec u Jihl. (5:00) - Slavonice (6:39) <i>jede v *</i>						
①-④	810	28350	①-④	Kostelec u Jihl. - Slavonice	28304	①-④	H.Brod	879/2
⑤	810	28350	⑤	- " -	28304	⑤	H.Brod	880/1
①	012-BDtax	28319	†	Telč - Slavonice	28304	①	H.Brod	077/2
②-⑤	012-BDtax	28321	①-④	- " -	28304	②-⑤	H.Brod	077/2
Os 28302/2		Slavonice (5:29) - Kostelec u Jihl. (6:57) <i>25 - jede v ⑥ a †</i>						
⑥	810	28363	⑤	Slavonice - Kostelec u Jihl.	28305	⑥	H.Brod	879/1
†	810	28325	⑥	- " -	28305	†	H.Brod	879/3
⑥ 1)	012-BDtax	28317	⑤	Slavonice - Kostelec u Jihl.	28305	⑥	H.Brod	077/3
⑥ 2)	012-BDtax	28323	⑤	- " -	28305	⑥	H.Brod	077/3
† 3)	012-BDtax	28323	⑥	- " -	28305	†	H.Brod	077/1
† 4)	012-BDtax	28319	⑥	- " -	28305	†	H.Brod	077/1
1) Jede do 24.VI. a od 2.IX.								
2) Jede od 1.VII. do 26.VIII.								
3) Jede od 19.III. do 25.VI. a od 3.IX. do 22.X.								
4) Jede od 2.VII. do 27.VIII.								
Os 28303/3		Kostelec u Jihl. (6:23) - Slavonice (7:55) <i>Kostelec u Jihl. - Telč jede v *</i> <i>Telč - Slavonice jede v *, ⑥ a 25.XII. - 1.I., 17.IV., 1., 8.V., 5., 6.VII., 28.IX., 17., 19.XI., nejede 18.XI.</i>						
*	810	28300	*	Kostelec u Jihl. - Slavonice	28306	*	H.Brod	879/1
*	012-BDtax	28300	*	- " -	28342	*	H.Brod	077/1
⑥	810	28351	⑥	Telč - Slavonice	28306	⑥	H.Brod	879/3
⑥ 1)	012-BDtax	28323	⑤	- " -	28306	⑥	H.Brod	077/1
⑥ 2)	015-BDtax	28321	⑤	- " -	28306	⑥	H.Brod	078/1
1) Jede od 18.III. do 24.VI. a od 2.IX. do 21.X.								
2) Jede od 1.VII. do 26.VIII.								
Os 28304/4		Slavonice (6:51) - Kostelec u Jihl. (8:41) <i>jede v *</i>						
①-④	810	28301	①-④	Slavonice - Kostelec u Jihl.	8336	①-④	H.Brod	879/2
⑤	810	28301	⑤	- " -	8336	⑤	H.Brod	880/1
*	012-BDtax	28301	*	- " -	8336	*	H.Brod	077/2
Os 28305/5		Kostelec u Jihl. (8:16) - Slavonice (9:55)						
*	810	28330	*	Kostelec u Jihl. - Slavonice	28342	*	H.Brod	879/3
* 1)	015-BDtax	28330	*	- " -	28342	*	H.Brod	078/1
⑥	810	28302	⑥	Kostelec u Jihl. - Slavonice	28340	⑥	H.Brod	879/1
⑥	012-BDtax	28302	⑥	- " -	28340	⑥	H.Brod	077/3
†	810	28302	†	Kostelec u Jihl. - Slavonice	28340	†	H.Brod	879/3
† 2)	012-BDtax	28302	†	- " -	28340	†	H.Brod	077/1
1) Jede od 3.VII. do 31.VIII.								
2) Jede od 19.III. do 22.X.								

Os 28306/6		Slavonice (8:07) - Kostelec u Jihl. (9:37)						
✖	810	28303	✖	Slavonice - Kostelec u Jihl.	28307	✖	H.Brod	879/1
✖ 1)	012-BDtax	28303	✖	Slavonice - Kostelec u Jihl.	28307	✖	H.Brod	077/1
⊕	810	28303	⊕	Slavonice - Kostelec u Jihl.	28307	⊕	H.Brod	879/3
⊕ 2)	012-BDtax	28303	⊕	- " -	28307	⊕	H.Brod	077/1
⊕ 3)	015-Bdtx	28303	⊕	- " -	28307	⊕	H.Brod	078/1
†	810	28323	⊕	Slavonice - Kostelec u Jihl.	28307	†	H.Brod	879/2
† 4)	012-BDtax	28319	⊕	- " -	28307	†	H.Brod	077/3
† 5)	015-Bdtx	28323	⊕	- " -	28307	†	H.Brod	078/1

1) Jede do 3.VII. do 31.VIII.

2) Jede od 18.III. do 24.VI. a od 2.IX. do 21.X.

3) Jede od 1.VII. do 26.VIII.

4) Jede od 19.III. do 25.VI. a od 3.IX. do 22.X.

5) Jede od 2.VII. do 27.VIII.

Os 28307/7		Kostelec u Jihl. (10:16) - Slavonice (11:54)						
<i>Telč - Slavonice 25 - jede v ⊕ a †</i>								
✖	810	28306	✖	Kostelec u Jihl. - Telč	28356	✖	H.Brod	879/1
✖ 1)	012-BDtax	28330	✖	- " -	28332	✖	H.Brod	077/3
✖ 2)	012-BDtax	28306	✖	- " -	28332	✖	H.Brod	077/1
⊕	810	28306	⊕	Kostelec u Jihl. - Slavonice	28344	⊕	H.Brod	879/3
⊕ 3)	012-BDtax	28306	⊕	- " -	28344	⊕	H.Brod	077/1
⊕ 4)	015-Bdtx	28306	⊕	- " -	28344	⊕	H.Brod	078/1
†	810	28306	†	Kostelec u Jihl. - Slavonice	28344	†	H.Brod	879/2
† 5)	012-BDtax	28306	†	- " -	28344	†	H.Brod	077/3
† 6)	015-Bdtx	28306	†	- " -	28344	†	H.Brod	078/1

1) Jede do 30.VI. a od 1.IX.

2) Jede od 3.VII. do 31.VIII.

3) Jede od 18.III. do 24.VI. a od 2.IX. do 21.X.

4) Jede od 1.VII. do 26.VIII.

5) Jede od 19.III. do 25.VI. a od 3.IX. do 22.X.

6) Jede od 2.VII. do 27.VIII.

Os 28309/9		Jihlava (10:43) - Slavonice (12:53)						
<i>jede v ✖</i>								
①-③	810	8336	①-③	Jihlava - Slavonice	28362	①-③	H.Brod	879/2
④	810	4874	④	- " -	28362	④	H.Brod	880/1
⑤	810	4874	⑤	- " -	28362	⑤	H.Brod	879/2
✖	012-BDtax	8336	✖	- " -	28362	✖	H.Brod	077/2

Os 28311/1		Kostelec u Jihl. (12:30) - Slavonice (14:02)						
<i>25 - jede v ⊕ a †</i>								
⊕†	810	28354	⊕†	Kostelec u Jihl. - Slavonice	28312	⊕†	H.Brod	879/1,2
⊕†	012-BDtax	28354	⊕†	- " -	28312	⊕†	H.Brod	077/1,3

Os 28312/2		Slavonice (14:11) - Kostelec u Jihl. (15:39)						
<i>25 - jede v ⊕ a †</i>								
⊕†	810	28311	⊕†	Slavonice - Kostelec u Jihl.	28319	⊕†	H.Brod	879/1,2
⊕†	012-BDtax	28311	⊕†	- " -	28319	⊕†	H.Brod	077/1,3

Os 28313/3		Kostelec u Jihl. (13:14) - Slavonice (14:50)						
<i>jede v ✖</i>								
✖	810	28356	✖	Kostelec u Jihl. - Slavonice	28314	✖	H.Brod	879/1
✖ 1)	012-BDtax	28356	✖	- " -	28314	✖	H.Brod	077/1
✖ 2)	015-Bdtx	28356	✖	- " -	28314	✖	H.Brod	078/1

1) Jede do 30.VI. a od 1.IX.

2) Jede od 3.VII. do 31.VIII.

Os 28314/4		Slavonice (15:02) - Kostelec u Jihl. (16:48)						
<i>jede v ✖</i>								
✖	810	28313	✖	Slavonice - Kostelec u Jihl.	28321	✖	H.Brod	879/1
✖ 1)	012-BDtax	28313	✖	- " -	28321	✖	H.Brod	077/1
✖ 2)	015-Bdtx	28313	✖	- " -	28321	✖	H.Brod	078/1

1) Jede do 30.VI. a od 1.IX.

2) Jede od 3.VII. do 31.VIII.

Os 28315/5		Kostelec u Jihl. (14:19) - Slavonice (15:58)						
		25 - jede v 6 a †						
6	810	28332	6	Kostelec u Jihl. - Slavonice	28316	6	H.Brod	879/1
6 1)	012-BDtax	28332	6	- " -	28316	6	H.Brod	077/1
6 2)	015-Bdtx	28332	6	- " -	28316	6	H.Brod	078/1
†	810	28332	†	Kostelec u Jihl. - Slavonice	28316	†	H.Brod	879/3
† 3)	012-BDtax	28332	†	- " -	28316	†	H.Brod	077/1
† 4)	012-BDtax	28332	†	- " -	28316	†	H.Brod	077/3
† 5)	012-BDtax	28332	†	- " -	28316	†	H.Brod	077/2
1) Jede od 18.III. do 24.VI. a od 2.IX. do 21.X.								
2) Jede od 1.VII. do 26.VIII.								
3) Jede do 12.III. a od 29.X.								
4) Jede od 19.III. do 25.VI. a od 3.IX. do 22.X.								
5) Jede od 2.VII. do 27.VIII.								

Os 28316/6		Slavonice (16:06) - Kostelec u Jihl. (17:38)						
		Slavonice - Dačice 25 - jede v 6 a †						
		Telč - Kostelec u Jihl. 25 - jede v 6 a †						
1-3	810	28333	1-3	Dačice - Telč	28341	2-4	H.Brod	879/2
4	810	28333	4	- " -	28350	5	H.Brod	880/1
5	810	28333	5	- " -	28352	6	H.Brod	879/2
1-4 1)	012-BDtax	28333	1-4	- " -	28341	2-5	H.Brod	077/2
5 2)	012-BDtax	28333	5	- " -	28341	1	H.Brod	077/2
1-4 3)	012-BDtax	28333	1-4	- " -	28300	2-5	H.Brod	077/2
5 4)	012-BDtax	28333	5	- " -	28332	†	H.Brod	077/2
6	810	28315	6	Slavonice - Kostelec u Jihl.	28323	6	H.Brod	879/1
6 5)	012-BDtax	28315	6	- " -	28323	6	H.Brod	077/1
6 6)	015-Bdtx	28315	6	- " -	28323	6	H.Brod	078/1
†	810	28315	†	Slavonice - Kostelec u Jihl.	28323	†	H.Brod	879/3
†	012-BDtax	28315	†	- " -	28323	†	H.Brod	077/1
1) Jede do 29.VI. a od 4.IX.								
2) Jede do 30.VI. a od 1.IX.								
3) Jede od 3.VII. do 31.VIII.								
4) Jede od 4.VII. do 25.VIII.								
5) Jede od 18.III. do 24.VI. a od 2.IX. do 21.X.								
6) Jede od 1.VII. do 26.VIII.								

Os 28317/7		Kostelec u Jihl. (14:19) - Slavonice (16:03)						
		jede v *						
*	810	28332	*	Kostelec u Jihl. - Slavonice	28318	*	H.Brod	879/3
1-4 1)	012-BDtax	28332	1-4	- " -	28300	2-5	H.Brod	077/3
5 2)	012-BDtax	28332	5	- " -	28302	6	H.Brod	077/3
* 3)	012-BDtax	28332	*	- " -	28318	*	H.Brod	077/1
1) Jede do 29.VI. a od 4.IX.								
2) Jede do 30.VI. a od 1.IX.								
3) Jede od 3.VII. do 31.VIII.								

Os 28318/8		Slavonice (17:10) - Kostelec u Jihl. (18:52)						
		jede v *						
*	810	28317	*	Slavonice - Kostelec u Jihl.	28323	*	H.Brod	879/3
* 1)	012-BDtax	28321	*	Telč - Kostelec u Jihl.	28321	*	H.Brod	077/1
* 2)	012-BDtax	28321	*	Slavonice - Kostelec u Jihl.	28321	*	H.Brod	077/1
1) Jede do 30.VI. a od 1.IX.								
2) Jede od 3.VII. do 31.VIII.								

Os 28319/9		Kostelec u Jihl. (16:16) - Slavonice (17:54)						
		25 - jede v 6 a †						
6	810	28312	6	Kostelec u Jihl. - Slavonice	28320	6	H.Brod	879/2
6 1)	012-BDtax	28312	6	Kostelec u Jihl. - Telč	28354	†	H.Brod	077/3
6 2)	012-BDtax	28312	6	Kostelec u Jihl. - Slavonice	28306	†	H.Brod	077/3
6 3)	012-BDtax	28312	6	- " -	28302	†	H.Brod	077/1
†	810	28312	†	Kostelec u Jihl. - Slavonice	28320	†	H.Brod	879/1
†	012-BDtax	28312	†	Kostelec u Jihl. - Telč	28301	1	H.Brod	077/3
1) Jede do 11.III. a od 28.X.								
2) Jede od 18.III. do 24.VI. a od 2.IX. do 21.X.								
3) Jede od 1.VII. do 26.VIII.								
3) Jede od 1.VII. do 26.VIII.								

Os 28320/0		Slavonice (19:00) - Kostelec u Jihl. (20:23) <i>Telč - Kostelec u Jihl. 12 - nejede 24., 25., 31.XII.</i>						
✖	810	28321	✖	Slavonice - Kostelec u Jihl.	28325	✖	H.Brod	879/1
Ⓢ	810	28319	Ⓢ	- " -	28325	Ⓢ	H.Brod	879/2
†	810	28319	†	- " -	28325	†	H.Brod	879/1

Os 28321/1		Kostelec u Jihl. (17:17) - Slavonice (18:51) <i>jede v ✖</i>						
✖	810	28314	✖	Kostelec u Jihl. - Slavonice	28320	✖	H.Brod	879/1
①-④	1) 012-BDtax	28314	①-④	Kostelec u Jihl. - Telč	28301	②-⑤	H.Brod	077/1
Ⓢ	2) 012-BDtax	28314	Ⓢ	- " -	28332	†	H.Brod	077/1
✖	3) 012-BDtax	28314	✖	- " -	28318	✖	H.Brod	077/1
①-④	4) 015-Bdtx	28314	①-④	- " -	28341	②-⑤	H.Brod	078/1
Ⓢ	5) 015-Bdtx	28314	Ⓢ	- " -	28303	Ⓢ	H.Brod	078/1

- 1) Jede do 16.III. a od 23.X.
 2) Jede do 17.III. a od 27.X.
 3) Jede od 20.III. do 30.VI. a od 1.IX. do 20.X.
 4) Jede od 3.VII. do 31.VIII.
 5) Jede od 4.VII. do 25.VIII.

Os 28323/3		Kostelec u Jihl. (19:07) - Slavonice (20:44) <i>Telč - Slavonice 12 - nejede 24., 25., 31.XII.</i>						
✖	810	28318	✖	Kostelec u Jihl. - Slavonice	28364	✖	H.Brod	879/3
①-④	1) 012-BDtax	28318	①-④	Kostelec u Jihl. - Telč	28301	②-⑤	H.Brod	077/2
Ⓢ	2) 012-BDtax	28318	Ⓢ	- " -	28303	Ⓢ	H.Brod	077/2
①-④	3) 012-BDtax	28318	①-④	Kostelec u Jihl. - Slavonice	28301	②-⑤	H.Brod	077/2
Ⓢ	4) 012-BDtax	28318	Ⓢ	- " -	28302	Ⓢ	H.Brod	077/2
Ⓢ	6) 810	28316	Ⓢ	Kostelec u Jihl. - Slavonice	28306	†	H.Brod	879/1
Ⓢ	5) 012-BDtax	28316	Ⓢ	- " -	28302	†	H.Brod	077/1
Ⓢ	6) 015-Bdtx	28316	Ⓢ	- " -	28306	†	H.Brod	078/1
†	810	28316	†	Kostelec u Jihl. - Slavonice	28364	†	H.Brod	879/3
†	012-BDtax	28316	†	- " -	28300	①	H.Brod	077/1

- 1) Jede od 20.III. do 29.VI. a od 4.IX. do 19.X.
 2) Jede od 24.III. do 30.VI. a od 1.IX. do 20.X.
 3) Jede od 3.VII. do 31.VIII.
 4) Jede od 4.VII. do 25.VIII.
 5) Jede od 18.III. do 24.VI. a od 2.IX. do 21.X.
 6) Jede od 1.VII. do 26.VIII.

Os 28325/5		Kostelec u Jihl. (20:28) - Slavonice (22:06) <i>Kostelec u Jihl. - Telč 12 - nejede 24., 25., 31.XII.</i> <i>Telč - Dačice jede v ✖, Ⓢ a 5., 6.VII., 28.IX., 17.XI., nejede 24. - 31.XII., 18.XI.</i> <i>Dačice - Slavonice jede v Ⓢ a †, nejede 24., 25., 31.XII.</i>						
✖	810	28320	✖	Kostelec u Jihl. - Dačice	28336	✖	H.Brod	879/1
Ⓢ	810	28320	Ⓢ	Kostelec u Jihl. - Slavonice	28302	†	H.Brod	879/2
†	810	28320	†	Kostelec u Jihl. - Telč	28350	①	H.Brod	879/1
†	810	28364	†	Dačice - Slavonice	28300	①	H.Brod	879/3

Os 28330/0		Dačice (6:36) - Kostelec u Jihl. (7:49) <i>jede v ✖</i>						
✖	810	28360	✖	Dačice - Kostelec u Jihl.	28305	✖	H.Brod	879/3
✖	1) 012-BDtax	28360	✖	- " -	28307	✖	H.Brod	077/3
✖	2) 015-Bdtx	28360	✖	- " -	28305	✖	H.Brod	078/1

- 1) Jede do 30.VI. a od 1.IX.
 2) Jede od 3.VII. do 31.VIII.

Os 28332/2		Dačice (13:02) - Kostelec u Jihl. (14:08)						
<i>Dačice - Telč jede v *</i>								
* 810	28343	*	Dačice - Kostelec u Jihl.	28317	*	H.Brod	879/3	
* 012-BDtax	28307	*	Telč - Kostelec u Jihl.	28317	*	H.Brod	077/3	
6 810	28340	6	Telč - Kostelec u Jihl.	28315	6	H.Brod	879/1	
6 1) 012-BDtax	28344	6	- " -	28315	6	H.Brod	077/1	
6 2) 015-Bdtx	28344	6	- " -	28315	6	H.Brod	078/1	
† 810	28340	†	Telč - Kostelec u Jihl.	28315	†	H.Brod	879/3	
† 3) 012-BDtax	28321	5	- " -	28315	†	H.Brod	077/1	
† 4) 012-BDtax	28344	†	- " -	28315	†	H.Brod	077/3	
† 5) 012-BDtax	28316	5	- " -	28315	†	H.Brod	077/2	
1) Jede od 18.III. do 24.VI. a od 2.IX. do 21.X.								
2) Jede od 1.VII. do 26.VIII.								
3) Jede do 12.III. a od 29.X.								
4) Jede od 19.III. do 25.VI. a od 3.IX. do 22.X.								
5) Jede od 2.VII. do 27.VIII.								
Os 28333/3		Kostelec u Jihl. (15:27) - Dačice (16:28)						
<i>jede v *</i>								
1-3-5 810	28334	1-3-5	Kostelec u Jihl. - Dačice	28316	1-3-5	H.Brod	879/2	
4 810	28334	4	- " -	28316	4	H.Brod	880/1	
* 012-BDtax	28334	*	- " -	28316	*	H.Brod	077/2	
Os 28334/4		Dačice (14:16) - Kostelec u Jihl. (15:15)						
<i>jede v *</i>								
1-3-5 810	28362	1-3-5	Dačice - Kostelec u Jihl.	28333	1-3-5	H.Brod	879/2	
4 810	28362	4	- " -	28333	4	H.Brod	880/1	
* 012-BDtax	28362	*	- " -	28333	*	H.Brod	077/2	
Os 28336/6		Dačice (22:12) - Kostelec u Jihl. (23:08)						
25 - jede v *, nejede 27. - 30.XII.								
* 810	28325	*	Dačice - Kostelec u Jihl.	28353	*	H.Brod	879/1	
Os 28340/0		Slavonice (10:07) - Telč (10:58)						
25 - jede v 6 a †								
6 810	28305	6	Slavonice - Telč	28332	6	H.Brod	879/1	
6 012-BDtax	28305	6	- " -	28354	6	H.Brod	077/3	
† 810	28305	†	Slavonice - Telč	28332	†	H.Brod	879/3	
† 1) 012-BDtax	28305	†	- " -	28354	†	H.Brod	077/1	
1) Jede od 19.III. do 22.X.								
Os 28341/1		Telč (4:28) - Slavonice (5:25)						
<i>jede v *</i>								
1 810	28344	†	Telč - Slavonice	28360	1	H.Brod	879/3	
2-4 810	28316	1-3	- " -	28360	2-4	H.Brod	879/3	
5 810	28353	4	- " -	28360	5	H.Brod	879/3	
1 1) 012-BDtax	28316	5	Telč - Slavonice	28360	1	H.Brod	077/3	
2-5 2) 012-BDtax	28316	1-4	- " -	28360	2-5	H.Brod	077/3	
1 3) 015-Bdtx	28344	†	- " -	28360	1	H.Brod	078/1	
2-5 4) 015-Bdtx	28321	1-4	- " -	28360	2-5	H.Brod	078/1	
1) Jede do 26.VI. a od 4.IX.								
2) Jede do 30.VI. a od 1.IX.								
3) Jede od 3.VII. do 28.VIII.								
4) Jede od 4.VII. do 31.VIII.								
Os 28342/2		Slavonice (10:38) - Telč (11:29)						
<i>jede v *</i>								
* 810	28305	*	Slavonice - Telč	28343	*	H.Brod	879/3	
* 1) 012-BDtax	28303	*	- " -	28356	*	H.Brod	077/1	
* 2) 015-Bdtx	28305	*	- " -	28356	*	H.Brod	078/1	
1) Jede do 30.VI. a od 1.IX.								
2) Jede od 3.VII. do 31.VIII.								

Os 28343/3		Telč (12:35) - Dačice (12:56)						
		<i>jede v *</i>						
*	810	28342	*	Telč - Dačice	28332	*	H.Brod	879/3
Os 28344/4		Slavonice (12:04) - Telč (12:54)						
		25 - jede v 6 a †						
6	810	28307	6	Slavonice - Telč	28354	†	H.Brod	879/3
6 1)	012-BDtax	28307	6	- " -	28332	6	H.Brod	077/1
6 2)	015-Bdtx	28307	6	- " -	28332	6	H.Brod	078/1
†	810	28307	†	Slavonice - Telč	28341	1	H.Brod	879/2
† 3)	012-BDtax	28307	†	- " -	28332	†	H.Brod	077/3
† 4)	015-Bdtx	28307	†	- " -	28341	1	H.Brod	078/1
1) Jede od 18.III. do 24.VI. a od 2.IX. do 21.X.								
2) Jede od 1.VII. do 26.VIII.								
3) Jede od 19.III. do 25.VI. a od 3.IX. do 22.X.								
4) Jede od 2.VII. do 27.VIII.								
Os 28350/0		Telč (4:19) - Kostelec u Jihl. (4:55)						
		<i>jede v *</i>						
1	810	28325	†	Telč - Kostelec u Jihl.	28301	1	H.Brod	879/2
2-4	810	28353	1-3	- " -	28301	2-4	H.Brod	879/2
5	810	28316	4	- " -	28301	5	H.Brod	880/1
Os 28351/1		Kostelec u Jihl. (5:44) - Telč (6:20)						
		<i>jede v 6 a 5., 6.VII., 28.IX., 17.XI., nejede 18.XI.</i>						
6	810	28352	6	Kostelec u Jihl. - Telč	28303	6	H.Brod	879/3
Os 28352/2		Telč (5:02) - Kostelec u Jihl. (5:38)						
		<i>jede v 6 a 5., 6.VII., 28.IX., 17.XI., nejede 18.XI.</i>						
6	810	28316	5	Telč - Kostelec u Jihl.	28351	6	H.Brod	879/3
Os 28353/3		Kostelec u Jihl. (23:12) - Telč (23:48)						
		29 - jede v *, nejede 27. - 30.XII.						
1-3	810	28336	1-3	Kostelec u Jihl. - Telč	28350	2-4	H.Brod	879/1
4	810	28336	4	- " -	28341	5	H.Brod	879/1
5	810	28336	5	- " -	28354	6	H.Brod	879/1
Os 28354/4		Telč (11:42) - Kostelec u Jihl. (12:19)						
		25 - jede v 6 a †						
6	810	28353	5	Telč - Kostelec u Jihl.	28311	6	H.Brod	879/2
6	012-BDtax	28340	6	- " -	28311	6	H.Brod	077/1,3
†	810	28344	6	Telč - Kostelec u Jihl.	28311	†	H.Brod	879/1
† 1)	012-BDtax	28319	6	- " -	28311	†	H.Brod	077/3
† 2)	012-BDtax	28340	†	- " -	28311	†	H.Brod	077/1
1) Jede do 12.III. a od 29.X.								
2) Jede od 19.III. do 22.X.								
Os 28356/6		Telč (12:10) - Kostelec u Jihl. (12:47)						
		<i>jede v *</i>						
*	810	28307	*	Telč - Kostelec u Jihl.	28313	*	H.Brod	879/1
* 1)	012-BDtax	28342	*	- " -	28313	*	H.Brod	077/1
* 2)	015-Bdtx	28342	*	- " -	28313	*	H.Brod	078/1
1) Jede do 30.VI. a od 1.IX.								
2) Jede od 3.VII. do 31.VIII.								
Os 28360/0		Slavonice (5:37) - Dačice (6:06)						
		<i>jede v *</i>						
*	810	28341	*	Slavonice - Dačice	28330	*	H.Brod	879/3
* 1)	012-BDtax	28341	*	- " -	28330	*	H.Brod	077/3
* 2)	015-Bdtx	28341	*	- " -	28330	*	H.Brod	078/1
1) Jede do 30.VI. a od 1.IX.								
2) Jede od 3.VII. do 31.VIII.								

Os 28362/2		Slavonice (13:08) - Dačice (13:37) <i>jede v *</i>							
①-③⑤ ④ *	810 810 012-BDtax	28309 28309 28309	①-③⑤ ④ *	Slavonice - Dačice - " - - " -	28334 28334 28334	①-③⑤ ④ *	H.Brod H.Brod H.Brod	879/2 880/1 077/2	
Os 28363/3		Dačice (22:21) - Slavonice (22:49) <i>29 - jede v *, nejede 27. - 30.XII.</i>							
①-④ ⑤	810	28364 28364	①-④ ⑤	Dačice - Slavonice - " -	28300 28302	②-⑤ ⑥	H.Brod H.Brod	879/3 879/3	
Os 28364/4		Slavonice (21:08) - Dačice (21:35) <i>jede v * a †, nejede 24. - 30.XII., 16., 30.IV., 7.V., 28.X., 17.XI.</i>							
* †	810 810	28323 28323	* †	Slavonice - Dačice - " -	28363 28325	* †	H.Brod H.Brod	879/3 879/3	

Příloha č.1 - Datové odchytky JŘ 2005 / 2006

Datové odchytky klasických souprav zde neuvedené jsou v plném rozsahu uvedeny přímo u jednotlivých sérií čísel vlaků VOD, část 4 KC Brno a Jihlava. Datové odchytky elektrických jednotek řady 560 jsou v plném rozsahu uvedeny přímo u jednotlivých sérií čísel vlaků VOD, část 4 KC Brno a Jihlava a v Příloze č. 2, „Elektrické jednotky 560 jř 2006“. V období od 3. července do 25. srpna 2006 redukuje řazení elektrických jednotek řady 560 na řazení se třemi vloženými vozy, tj. 560+3x060+560.

Vánoční svátky

Trat'	224	Horní Cerekev – Obrataň – (Tábor)
-------	-----	------------------------------------

železniční stanice	<i>datum</i>	souprava	z vlaku	na vlak
Horní Cerekev	24.XII.	obraty jako v ⑥ kromě:		
		810	18415	//18434
	25.XII.	810	18415	//18402
	31.XII.	810	18415	//18434
Pelhřimov	23.XII.	Btax	18415	18414 26.XII.
	24.XII.	obraty jako v ⑥ kromě:		
		Btax	18407	18410 26.XII.
	25.XII.	810	18415	18415
Pacov	22.XII.	obraty jako v ⑤		
	23.XII.	obraty jako v ④		

Trat'	225	Havlíčkův Brod - Jihlava - Počátky-Žirovnice (- Veselí nad Lužnicí)
-------	-----	---

železniční stanice	<i>datum</i>	souprava	z vlaku	na vlak
Havlíčkův Brod	24.XII.	obraty jako v ⑥		
	25.XII.	BDs,Bmto	14856	//8333
Jihlava	23.XII.	2xBt	14853	1661 27.XII.
		BDs,Bt	8350	1661 27.XII.
	24.XII.	obraty jako v ⑥ kromě:		
		3xBdmtee	4814	//5931
		Bmto,BDs	8347	//14836
	25.XII.	BDs,Bmto	8304	//14836
		3xBdmtee	4814	//5931
		Bmto,BDs	8347	14856
		BDs,Bmto	8306	//14846
	27.-30.XII.	810	14857	8353
	31.XII.	Bmto,BDs	8347	//14846
		3xBdmtee	4814	//5931
Horní Cerekev	24.XII.	obraty jako v ⑥ kromě:		
		Bmto,BDs	8341	//5931 (přestup)
	25.XII.	3xBdmtee	5931 (přestup)	8336
		Bmto,BDs	8341	//5931 (přestup)
		3xBdmtee	8349	//8300

	26.XII.	3xBdmtee	5931 (přestup)	8336
	31.XII.	Bmto,BDs	8341	//5931 (přestup)
	1.I.	3xBdmtee	5931 (přestup)	8336

Trat'	227	Kostelec u Jihlavy - Slavonice
-------	-----	--------------------------------

železniční stanice	<i>datum</i>	souprava	z vlaku	na vlak
Telč	23.XII.	BDtax	28316	28341 27.XII.
		BDtax	28321	28332 26.XII.
	24.XII.	obraty jako v ⑥ kromě:		
		810	28323	zál.
		810	28320	zál.
	25.XII.	810	zál.	Lv pro 28302
		810	zál.	28303
		BDtax	28319	//28354
		810	28323	zál.
		BDtax	28323	//28332
		810	28320	zál.
	26.XII.	810	zál.	Lv pro 28302
		810	zál.	28303
	27.-29.XII.	810	28325	//28350
	30.XII.	810	28325	//28354
	31.XII.	obraty jako v ⑥ kromě:		
		810	28323	zál.
		810	28320	zál.
	1.I.	810	zál.	Lv pro 28302
		810	zál.	28303
Dačice	26.XII.	810	Lv	28325
Slavonice	25.XII.	810	Lv	28302
		810	28303	28306
	26.XII.	810	Lv	28302
		810	28303	28306
		810	28323	Lv pro 28325
	27.-29.XII.	810	28323	//28300
	30.XII.	810	28323	//28302
	1.I.	810	Lv	28302
		810	28303	28306

Trat'	230	Kolín – Havlíčkův Brod
-------	-----	------------------------

železniční stanice	<i>datum</i>	souprava	z vlaku	na vlak
Kolín	23.XII.	obraty jako v ⑤		
	24.XII.	obraty jako v ⑥ kromě:		
		3 Bdmtee	5916	//5907
		3 Bdmtee	5918	//5901pk
	25.XII.	6 Bdmtee	5908// a 5918//	5901

		3 Bdmtee	5918	//5907
	31.XII.	3 Bdmtee	5916	//5907
		3 Bdmtee	5918	//5901pk
	1.I.	6 Bdmtee	5908// a 5918//	5901
Čáslav	23.XII.	Btax	5953	5933 2.I.
	25.XII.	810	5957	//5931
Havlíčkův Brod	23.XII.	obraty jako v ⑤		
	24.XII.	obraty jako v ⑥ kromě:		
		3 Bdmtee	5915	//5904
	25.XII.	3 Bdmtee	5901pk	14869
		3 Bdmtee	5915	//5904
		3 Bdmtee	5917	//14869
	27.-30.XII.	810	5933	5930pk
	31.XII.	3 Bdmtee	5915	//5904
	1.I.	3 Bdmtee	5901pk	14869

Trat'	240	Brno - Jihlava
-------	-----	----------------

železniční stanice	datum	souprava	z vlaku	na vlak
Brno hl.n.	24.XII.	Obraty jako v ⑥ kromě:		
		843, 043, 043	4809	záloha
		843, Bmx	4859	záloha
	25.XII.	Obraty jako v ⑥ kromě:		
		843, 043, 043	4809	záloha
		843, Bmx	4859	záloha
	26.XII.	Obraty jako v † kromě:		
		850, Bmx	4851	// 4107
	27.XII.	Obraty jako v ⚡ kromě:		
		850, Bmx	4815	4418 závěs
		843	4809	4848
		043, 043	4809	4852
	28.XII.	Obraty jako v ⚡ kromě:		
		850, Bmx	4815	4418 závěs
		843	4809	4848
		043, 043	4809	4852
	29.XII.	Obraty jako v ⚡ kromě:		
		850, Bmx	4815	4418 závěs
		843	4809	4848
		043, 043	4809	4852
	30.XII.	Obraty jako v ⚡ kromě:		
		850, Bmx	4815	4418 závěs
		843	4809	4848
		043, 043	4809	4852
	31.XII.	Obraty jako v ⑥ kromě:		
		843, Bmx	4859	záloha
	1.I.	Obraty jako v †		
	2.I.	Obraty jako v ⚡		
Náměšť nad Oslavou	24.XII.	obraty jako v ⑥ kromě:		

		843	4848	//4874
		Bmx	4848	//4835
		843	4817	//4835
		Btn ⁷⁵³ ,943	4817	//4874
	25.XII.	943, Btn ⁷⁵³ ,843	4848	//4874
		843,Bmx	4854	//4835
Studenec	24.XII.	obraty jako v ⑥		
	25.XII.	843, Btn ⁷⁵³ ,943	4817	4817
Třebíč	24.XII.	obraty jako v ⑥		
Okříšky	22.XII.	4xBdmtee	4836	//4825
	23.XII.	obraty jako v ⑤ kromě:		
		3xBdmtee	4836	//4825
	24.XII.	obraty jako v ⑥ kromě:		
		810	24840	//Lv Tr
	25.XII.	843,Bmx	4816	4816
		810	24840	//Lv Tr
	30.XII.	3xBdmtee	4836	//4825
	31.XII.	810	24840	//Lv Tr
Jihlava	23.XII.	2xBt	14853	1661 27.XII.
		BDs,Bt	8350	1661 27.XII.
	24.XII.	obraty jako v ⑥ kromě:		
		3xBdmtee	4814	//5931
		943,843	4816	//4873
	25.XII.	3xBdmtee	4814	//5931
		943, Btn ⁷⁵³ ,843	983	4817
		843,Bmx	4816	//4873
	26.XII.	3xBdmtee	4814	//4803
	31.XII.	943,843	4816	//4873
	1.I.	3xBdmtee	4814	//5931

Trať	241 243	Znojmo – Okříšky Moravské Budějovice - Jemnice
------	------------	---

železniční stanice	datum	souprava	z vlaku	na vlak
Znojmo	24.XII.	obraty jako v ⑥ kromě:		
		810	Lv z Hj	zál.
		810	24807	zál.
	25.XII.	810	24807	zál.
		810	zál.	24810
		810,BDtax	24815	zál.
	26.XII.	810	zál.	24806
		810	zál.	24810
		810, BDtax	24815	zál.
		810	24817	zál.
	27.XII.	810	zál.	24830
		810	zál.	24804
		810	zál.	1851z
		810	6288	zál.
		810, Btax	24811	24836

	28.-30.XII.	810	zál.	1851z
		810	6288	zál.
		810, Btax	24811	24836
	31.XII.	810	24807	zál.
		810	Lv z Hj	zál.
		810, BDtax	24815	zál.
	1.I.	810	zál.	24806
		810	zál.	24810
Moravské Budějovice	23.XII.	Btax	24834	24831 2.I.
		Btax	24836	24801 27.XII.
	24.XII.	obraty jako v ⑥		
	27.-30.XII.	810	24835	24834
		Btax	24836	24801 2.I.
Okříšky	23.XII.	Btax	24812	24803 27.XII.
	24.XII.	obraty jako v ⑥ kromě:		
		810	24840	//Lv Tr
	25.XII.	810	24840	//Lv Tr
	30.XII.	Btax	24812	24803 2.I.
	31.XII.	810	24840	//Lv Tr
Jemnice	25.XII.	810	24860	24835
		810	24870	//24855

Trat'	244	Brno hl.n. – Moravské Bránice - Hrušovany nad Jevišovkou / Oslavany
-------	-----	---

železniční stanice	datum	souprava	z vlaku	na vlak
Brno hl.n.	24.XII.	Obraty jako v ⑥ kromě:		
		850, 2 Bmx	4415	Zál.
	25.XII.	850, Bmx	Záloha	4404
	27.XII.	Obraty jako v ⚡ kromě:		
		850	4401 závěs	4404
		842	1921	1723
		843	4411	4412 závěs
		850	4411 závěs	1924 závěs
		850, Bmx	4451 závěs	4418 závěs
		850	4417	záloha
		843,943	4417 závěs	4007
	28.XII.	Obraty jako v ⚡ kromě:		
		843	4411	4412 závěs
		850	4411 závěs	1924 závěs
		850, Bmx	4451 závěs	4418 závěs
		850	4417	4490 závěs
		843,943	4417 závěs	4007
	29.XII.	Obraty jako v ⚡ kromě:		
		843	4411	4412 závěs
		850	4411 závěs	1924 závěs
		850, Bmx	4451 závěs	4418 závěs
		850	4417	záloha
		843,943	4417 závěs	4007
	30.XII.	Obraty jako v ⚡ kromě:		

		843, 943	4411	4412 závěs
		850	4411 závěs	1924 závěs
		850, Bmx	4451 závěs	4418 závěs
		850	4417	záloha
		843,943	4417 závěs	4007
Moravské Bránice				
	24.XII.	Obraty jako v ⑥		
	25.XII.	Obraty jako v ⑥		
	26.XII.	Obraty jako v †		
	27.XII.	Obraty jako v ✂ kromě:		
		843, 943	4461	14402
		850	14401	4401 závěs
		850, 2 Bmx	4411	4411 závěs
		843, 943	14419	4411
		843, 943	14433	4417
		850	4417	4417 závěs
		850, Bmx	4418 závěs	14434
	28.XII.	Obraty jako v ✂ kromě:		
		843, 943	4461	14402
		850	14401	4401 závěs
		850, 2 Bmx	4411	4411 závěs
		843, 943	14419	4411
		843, 943	14433	4417
		850	4417	4417 závěs
		850, Bmx	4418 závěs	14434
	29.XII.	Obraty jako v ✂ kromě:		
		843, 943	4461	14402
		850	14401	4401 závěs
		850, 2 Bmx	4411	4411 závěs
		843, 943	14419	4411
		843, 943	14433	4417
		850	4417	4417 závěs
		850, Bmx	4418 závěs	14434
	30.XII.	Obraty jako v ✂ kromě:		
		843, 943	4461	14402
		850	14401	4401 závěs
		850, 2 Bmx	4411	4411 závěs
		843, 943	14419	4411
		843, 943	14433	4417
		850	4417	4417 závěs
		850, Bmx	4418 závěs	14434
Hrušovany nad Jevišovkou	23.XII.	Obraty jako v ⑤ kromě:		
		BDs, 3 Bt	4412	4592 26.XII.
	24.XII.	Obraty jako v ⑥ kromě:		
		850, Bmx	4412	// 4407
		850, Bmx	4414	// 1923
	25.XII.			
	26.XII.	Obraty jako v † kromě:		
		842	4434	24534/5
		850	4416	// 4401

		754, BDs, 3 Bt	4418	4405
--	--	----------------	------	------

Trat'	245 246	Hrušovany nad Jevišovkou – Hevlín Břeclav - Znojmo
-------	------------	---

železniční stanice	datum	souprava	z vlaku	na vlak
Břeclav	22.XII.	Obraty jako v ⑤		
	23.XII.	Obraty jako v ⑤		
	24.XII.	Obraty jako v ⑥ kromě:		
		842, BDdtx	4521	Záloha
	25.XII.	Obraty jako v ⑥ kromě:		
		842	Záloha	4504
		842, BDdtx	4517	4520
		842, Btx	4523	Záloha
	26.XII.	Obraty jako v † kromě:		
		842	Záloha	4504
		Btx	Záloha	4508
		842, BDdtx	4509	4510
	30.XII.	Obraty jako v ⑤		
	31.XII.	Obraty jako v ⑥ kromě:		
		842, BDdtx	4521	Záloha
	1.I.	Obraty jako v † kromě:		
		842	Záloha	4504
		842, Btx	Záloha	4508
		842, Btx	4509	4510
		842, BDdtx	4517	4520
2.I.	Obraty jako v ✂			
Hrušovany nad Jevišovkou	24.XII.	Obraty jako v ⑥		
	25.XII.	809	24519	4516 závěs
	26.XII.	Obraty jako v †		
	30.XII.	Obraty jako v ⑤		
	31.XII.	Obraty jako v ⑥		
	1.I.	Obraty jako v † kromě:		
		809	24519	4516 závěs
842, Btx		4532	24534/5	
	842	4524	// 4501	
Znojmo	22.XII.	Obraty jako v ⑤ kromě:		
		Btx	4502	4505
		Btx	4518	4503
		Btx	4520	4503
		Btx	4520	4505
	23.XII.	Obraty jako v ⑤ kromě:		
		Btx	4502	4503 27.XII.
		Btx	4518	4503 27.XII.
		Btx	4520	4505 27.XII.
		Btx	4520	// 4505
	24.XII.	Obraty jako v ⑥ kromě:		
		Btx	4510	4523 26.XII.

		842	4520	// 4523
		BDdtx	4520	// 4511
	25.XII.	Obraty jako v ⑥ kromě:		
		842, BDdtx	4512	4517
		809	4516 závěs	záloha
		842	4520	// 4507
		BDdtx	4520	// 4509
		842	4522	// 4523
		BDdtx	4522	// 4511
	26.XII.	Obraty jako v † kromě:		
		Btx	4508	4517
		842	4522	// 4551
	27.XII.	Obraty jako v ⚡ kromě:		
		842	4522	// 4551
		Btx	4520	// 4519
		Btx	4518	// 4519
	28.XII.	Obraty jako v ⚡ kromě:		
		842	4522	// 4551
		Btx	4520	// 4519
		Btx	4518	// 4519
	29.XII.	Obraty jako v ⚡ kromě:		
		842	4522	// 4551
		Btx	4520	// 4515
		Btx	4518	// 4515
	30.XII.	Obraty jako v ⑤		
	31.XII.	Obraty jako v ⑥ kromě:		
		842	4520	// 4523
		BDdtx	4520	// 4509
	1.I.	Obraty jako v † kromě:		
		Btx	4508	4525
		842, BDdtx	4512	4517
		809	4516 závěs	záloha
		842	4520	4525
		BDdtx	4520	// 4509
		842	4522	// 4507
		BDdtx	4522	// 4511
	2.I.	Btx	4508	4517

Trat'	250	Havlíčkův Brod – Žďár nad Sázavou
-------	-----	-----------------------------------

železniční stanice	datum	souprava	z vlaku	na vlak
Havlíčkův Brod	24.XII.	obraty jako v ⑥ kromě:		
		BDs, Bmto	14880	//8333
	25.XII.	BDs, Bmto	14880	//8313zav.
		BDs, Bmto	14880zav.	14883
	27.-30.XII.	BDs, Bmto	14882	14885
	31.XII.	BDs, Bmto	14880	//8333
Žďár nad Sázavou	24.XII.	obraty jako v ⑥ kromě:		
		Bmto, BDs	14879	//14866
	25.XII.	Bmto, BDs	14879	14880

		Bmto,BDs	14881	14880záv.
		Bmto,BDs	14883	//14866
	27.-30.XII.	Bmto,BDs	14883	14882
		Bmto,BDs	14885	//14862
	31.XII.	Bmto,BDs	14879	//14866

Trat'	251	Tišnov – Žďár nad Sázavou
-------	-----	---------------------------

železniční stanice	datum	souprava	z vlaku	na vlak
Tišnov	24.XII.	obraty jako v ⑥		
	25.XII.	Btax	14913	zál.
		Btax	14917	zál.
		3(4)xBdmtee	14921	//14906
	27.-30.XII.	Btax,BDtax,Btax,BDtax	zál.	14906
Nedvědice	27.-30.XII.	Btax,BDtax	14906	14906
		Btax,BDtax	14906	14907
Rožná	23.XII.	BDtax	14944	//14903
	31.XII.	BDtax	14990	14903
Bystřice nad Perštejnem	23.XII.	2xBtax,BDtax	14922	//14902
	24.XII.	Btax,BDtax	14920	//14902
	25.XII.	Btax,BDtax	14922	//14902
Nové Město na Moravě	23.XII.	BDtax,2xBtax	14933	14952
	25.XII.	BDtax,2xBtax	14917	14917
	27.-29.XII.	BDtax,2xBtax	14933	//14903
	30.XII.	BDtax,2xBtax	14933	//14930
Žďár nad Sázavou	22.XII.	obraty jako v ⑤ kromě:		
		2xBtax,BDtax	14952	14953
	23.XII.	obraty jako v ⑤		
	24.XII.	obraty jako v ⑥ kromě:		
		Btax,BDtax	14916	//14905
	25.XII.	2xBtax,BDtax	14910	14917
		Btax,BDtax	14920	//14905
	31.XII.	Btax	14930	14917

Trat'	252	Křižanov - Studenec
-------	-----	---------------------

železniční stanice	datum	souprava	z vlaku	na vlak
Křižanov	27.-30.XII.	Bdmtee275,5xBdmtee	4612	4612
Velké Meziříčí	24.XII.	obraty jako v ⑥ kromě:		
		810	24914	// Lv pro 24944
		810	Lv od 24953	// Lv pro 24946
	25.XII.	810	24914	// Lv pro 24944
		810	Lv od 24953	// Lv pro 24946
	26.XII.	810	Lv od 24955	// Lv pro 24942
		810	Lv od 24957	// Lv pro 24946

	27.-30.XII.	810	24914	// Lv pro 24942
		810	Lv od 24957	// Lv pro 24946
	31.XII.	810	24914	// Lv pro 24944
		810	Lv od 24953	// Lv pro 24946

Trat'	340	Brno hl.n. – Veselí nad Moravou (- Uherské Hradiště)
-------	-----	--

železniční stanice	<i>datum</i>	souprava	z vlaku	na vlak
Brno hl.n.	24.XII.	Obraty jako v ⑥ kromě:		
		842	2712	1721 25.XII.
		Btx	2712	4105 25.XII.
	25.XII.	Obraty jako v ⑥		
	25.XII.	Obraty jako v †		
	27.-30.XII.	Obraty jako v ✕		
	31.XII.	Obraty jako v ⑥ kromě:		
		842	2712	1733 závěs
		Btx	2712	// 4105 1.I.
		842	4120	4003
	1.I.	Obraty jako v †		
Kyjov	25.XII.	810	Sv 1.nsl 4104	4103
Veselí nad Moravou	24.XII.	Obraty jako v ⑥		
	25.XII.	Obraty jako v ⑥		
	26.XII.	Obraty jako v †		
	27. – 30.XII.	Obraty jako v ✕		
	31.XII.	Obraty jako v ⑥ kromě:		
	1.I.	Obraty jako v †		

Trat'	343	Vrbovce ŽSR – Rohatec (- Hodonín)
-------	-----	-----------------------------------

železniční stanice	<i>datum</i>	souprava	z vlaku	na vlak
Veselí nad Moravou	24.XII.	Obraty jako v ⑥		
	25.XII.	Obraty jako v ⑥		
	26.XII.	Obraty jako v †		
	27.-30.XII.	Obraty jako v ✕		
	31.XII.	Obraty jako v ⑥ kromě:		
		842, 2 Btx	Záloha	Sv 1.nsl 2714
	1.I.	Obraty jako v † kromě:		
		842, 2 Btx	Sv 1.nsl 2753	záloha
Hodonín	24.XII.	Obraty jako v ⑥		
	25.XII.	Obraty jako v ⑥		
	26.XII.	Obraty jako v †		
	27.-30.XII.	Obraty jako v ✕		
	31.XII.	Obraty jako v ⑥ kromě:		
		842, 2 Btx	Sv 1.nsl 2714	4266/7
	1.I.	Obraty jako v † kromě:		
		842, 2 Btx	4268/7	Sv 1.nsl 2753

Velikonoční svátky

Trať	224	Horní Cerekev – Obrataň – (Tábor)
------	-----	-----------------------------------

železniční stanice	<i>datum</i>	souprava	z vlaku	na vlak
Horní Cerekev	16.IV.	810	18415	18416
Pelhřimov	14.IV.	Btax	18415	18414 1.V.
	16.IV.	810	18415	18415
		Btax	18415	//18410

Trať	225	Havlíčkův Brod - Jihlava - Počátky-Žirovnice (- Veselí nad Lužnicí)
------	-----	---

železniční stanice	<i>datum</i>	souprava	z vlaku	na vlak
Havlíčkův Brod	16.IV.	BDs,Bmto	14856	14885
		810	zál.	14859
Jihlava	14.IV.	2xBt	14853	1661 18.IV.
		BDs,Bt	8350	1661 18.IV.
	16.IV.	BDs,Bmto	8304	//14846
		3xBdmtee	4814	8351
		Bmto,BDs	8347	14856
		BDs,Bmto	8306	//8341
		3xBdmtee	5915	//8332
Horní Cerekev	16.IV.	Bmto,BDs	8341	//8330
		3xBdmtee	8349	//8300
		3xBdmtee	8351	//8336

Trať	227	Kostelec u Jihlavy - Slavonice
------	-----	--------------------------------

železniční stanice	<i>datum</i>	souprava	z vlaku	na vlak
Telč	14.IV.	BDtax	28316	28341 18.IV.
	16.IV.	810	28344	zál.
		BDtax	28319	//28303
		810	28325	zál.
	17.IV.	810	zál.	28303
Dačice	16.IV.	810	Lv	28325
Slavonice	16.IV.	810	28323	Lv pro 28325
		BDtax	28323	//28302
	17.IV.	810,BDtax	28303	28306

Trať	230	Kolín – Havlíčkův Brod
------	-----	------------------------

železniční stanice	<i>datum</i>	souprava	z vlaku	na vlak
Čáslav	16.IV.	810	5957	//5931
Havlíčkův Brod	16.IV.	3xBdmtee	5919	//14869

Trať	240	Brno - Jihlava
------	-----	----------------

železniční stanice	<i>datum</i>	souprava	z vlaku	na vlak
Brno hl.n.				
Náměšť nad Oslavou	16.IV.	843,Bmx	4848	//4835
		943,Btn ⁷⁵³ ,843	4854	//4874
Studenec	16.IV.	843, Btn ⁷⁵³ ,943	4817	4817
Třebíč	16.IV.	843,Bmx	4858	4870
Okříšky	16.IV.	943,843	4816	4816
		843,Bmx	4850	//4825
		810	4879	//Lv Tr
Jihlava	14.IV.	2xBt	14853	1661 18.IV.
		BDs,Bt	8350	1661 18.IV.
	16.IV.	3xBdmtee	4814	8351
		843, Btn ⁷⁵³ ,943	983	4817
		943,843	4816	4819

Trať	241 243	Znojmo – Okříšky Moravské Budějovice - Jemnice
------	------------	---

železniční stanice	<i>datum</i>	souprava	z vlaku	na vlak
Znojmo	15.IV.	810	Lv z Hj	zál.
	16.IV.	810	24807	24820
		810	24815	zál.
		810	24817	zál.
	17.IV.	810	zál.	24806
		810	zál.	24810
	18.IV.	810	zál.	Lv Mo
Moravské Budějovice	14.IV.	Btax	24834	24831 18.IV.
		Btax	24836	24801 18.IV.
Okříšky	14.IV.	Btax	24812	24803 18.IV.
Jemnice	16.IV.	810	24860	24835
		810	24870	//24855

Trať	250	Havlíčkův Brod – Žďár nad Sázavou
------	-----	-----------------------------------

železniční stanice	<i>datum</i>	souprava	z vlaku	na vlak
--------------------	--------------	----------	---------	---------

Havlíčkův Brod	16.IV.	BDs,Bmto	14882	//5931
Žďár nad Sázavou	16.IV.	Bmto,BDs	14879	//14866
		Bmto,BDs	14883	14882
		Bmto,BDs	14885	//14862

Trat'	251	Tišnov – Žďár nad Sázavou
-------	-----	---------------------------

železniční stanice	<i>datum</i>	souprava	z vlaku	na vlak
Tišnov	16.IV.	Btax	14913	zál.
		Btax	14917	zál.
		3xBdmtee	14921	//14906
		Btax,BDtax	zál.	14922
		BDtax,Btax	14925	zál.
Bystřice nad Perštejnem	16.IV.	Btax,BDtax	14922	//14902
Nové Město na Moravě	16.IV.	BDtax,2xBtax	14917	14917
Žďár nad Sázavou	16.IV.	Btax,BDtax	14920	//14905

Trat'	252	Křižanov - Studenec
-------	-----	---------------------

železniční stanice	<i>datum</i>	souprava	z vlaku	na vlak
Velké Meziříčí	16.IV.	810	Lv od 24955	// Lv pro 24946
		810	24918	24918
		810	Lv od 24957	// Lv pro 24944

1.V. - svátek práce

Trat'	224	Horní Cerekev – Obrataň – (Tábor)
-------	-----	-----------------------------------

železniční stanice	<i>datum</i>	souprava	z vlaku	na vlak
Horní Cerekev	30.IV.	810	18415	18416
Pelhřimov	28.IV.	Btax	18415	18414 17.IV.
	30.IV.	810	18415	18415
		Btax	18415	//18410

Trat'	225	Havlíčkův Brod - Jihlava - Počátky-Žirovnice (- Veselí nad Lužnicí)
-------	-----	---

železniční stanice	<i>datum</i>	souprava	z vlaku	na vlak
Havlíčkův Brod	30.IV.	BDs,Bmto	14856	14885
		810	zál.	14859

Jihlava	28.IV.	2xBt	14853	1661 2.V.
		BDs,Bt	8350	1661 2.V.
	30.IV.	BDs,Bmto	8304	//14846
		3xBdmtee	4814	8351
		Bmto,BDs	8347	14856
		BDs,Bmto	8306	//8341
		3xBdmtee	5915	//8332
Horní Cerekev	30.IV.	Bmto,BDs	8341	//8330
		3xBdmtee	8349	//8300
		3xBdmtee	8351	//8336

Trat'	227	Kostelec u Jihlavy - Slavonice
-------	-----	--------------------------------

železniční stanice	<i>datum</i>	souprava	z vlaku	na vlak
Telč	28.IV.	BDtax	28316	28341 2.V.
	30.IV.	810	28344	zál.
		BDtax	28319	//28303
		810	28325	zál.
	1.V.	810	zál.	28303
Dačice	30.IV.	810	Lv	28325
Slavonice	30.IV.	810	28323	Lv pro 28325
		BDtax	28323	//28302
	1.V.	810,BDtax	28303	28306

Trat'	230	Kolín – Havlíčkův Brod
-------	-----	------------------------

železniční stanice	<i>datum</i>	souprava	z vlaku	na vlak
Čáslav	30.IV.	810	5957	//5931
Havlíčkův Brod	30.IV.	3xBdmtee	5919	//14869

Trat'	240	Brno - Jihlava
-------	-----	----------------

železniční stanice	<i>datum</i>	souprava	z vlaku	na vlak
Brno hl.n.				
Náměšť nad Oslavou	30.IV.	843,Bmx	4848	//4835
		943, Btn ⁷⁵³ ,843	4854	//4874
Studenec	30.IV.	843, Btn ⁷⁵³ ,943	4817	4817
Třebíč	30.IV.	843,Bmx	4858	4870
Okříšky	30.IV.	943,843	4816	4816
		843,Bmx	4850	//4825
		810	4879	//Lv Tr

Jihlava	28.IV.	2xBt	14853	1661 2.V.
		BDs,Bt	8350	1661 2.V.
	30.IV.	3xBdmtee	4814	8351
		843, Btn ⁷⁵³ ,943	983	4817
		943,843	4816	4819

Trat'	241 243	Znojmo – Okříšky Moravské Budějovice - Jemnice
-------	------------	---

železniční stanice	<i>datum</i>	souprava	z vlaku	na vlak
Znojmo	29.IV.	810	Lv Hj	zál.
	30.IV.	810	24807	24816pk
		810	24813	24820
		810	24815	zál.
		810	24817	zál.
	1.V.	810	zál.	24806
		810	zál.	24810
	2.V.	810	zál.	Lv Mo
Šumná	30.IV.	810	24816pk	24813
Moravské Budějovice	28.IV.	Btax	24834	24831 2.V.
		Btax	24836	24801 2.V.
Okříšky	28.IV.	Btax	24812	24803 2.V.
Jemnice	30.IV.	810	24860	24835
		810	24870	//24855

Trat'	250	Havlíčkův Brod – Žďár nad Sázavou
-------	-----	-----------------------------------

železniční stanice	<i>datum</i>	souprava	z vlaku	na vlak
Havlíčkův Brod	30.IV.	BDs,Bmto	14882	//5931
Žďár nad Sázavou	30.IV.	Bmto,BDs	14879	//14866
		Bmto,BDs	14883	14882
		Bmto,BDs	14885	//14862

Trat'	251	Tišnov – Žďár nad Sázavou
-------	-----	---------------------------

železniční stanice	<i>datum</i>	souprava	z vlaku	na vlak
Tišnov	30.IV.	Btax	14913	zál.
		Btax	14917	zál.
		3xBdmtee	14921	//14906
		Btax,BDtax	zál.	14922
		BDtax,Btax	14925	zál.
Bystřice nad Perštejnem	30.IV.	Btax,BDtax	14922	//14902

Nové Město na Moravě	30.IV.	BDtax,2xBtax	14917	14917
Žďár nad Sázavou	30.IV.	Btax,BDtax	14920	//14905

Trat'	252	Křižanov - Studenec
-------	-----	---------------------

železniční stanice	<i>datum</i>	souprava	z vlaku	na vlak
Velké Meziříčí	30.IV.	810	Lv od 24955	// Lv pro 24946
		810	24918	24918
		810	Lv od 24957	// Lv pro 24944

8.V. – den osvobození

Trat'	224	Horní Cerekev – Obrataň – (Tábor)
-------	-----	------------------------------------

železniční stanice	<i>datum</i>	souprava	z vlaku	na vlak
Horní Cerekev	7.V.	810	18415	18416
Pelhřimov	5.V.	Btax	18415	18414 8.V.
	7.V.	810	18415	18415
		Btax	18415	//18410

Trat'	225	Havlíčkův Brod - Jihlava - Počátky-Žirovnice (- Veselí nad Lužnicí)
-------	-----	---

železniční stanice	<i>datum</i>	souprava	z vlaku	na vlak
Havlíčkův Brod	7.V.	BDs,Bmto	14856	14885
		810	zál.	14859
Jihlava	5.V.	2xBt	14853	1661 9.V.
		BDs,Bt	8350	1661 9.V.
	7.V.	BDs,Bmto	8304	//14846
		3xBdmtee	4814	8351
		Bmto,BDs	8347	14856
		BDs,Bmto	8306	//8341
		3xBdmtee	5915	//8332
Horní Cerekev	7.V.	Bmto,BDs	8341	//8330
		3xBdmtee	8349	//8300
		3xBdmtee	8351	//8336

Trat'	227	Kostelec u Jihlavy - Slavonice
-------	-----	--------------------------------

železniční stanice	<i>datum</i>	souprava	z vlaku	na vlak
--------------------	--------------	----------	---------	---------

Telč	5.V.	BDtax	28316	28341 9.V.
	7.V.	810	28344	zál.
		BDtax	28319	//28303
		810	28325	zál.
	8.V.	810	zál.	28303
Dačice	7.V.	810	Lv	28325
Slavonice	7.V.	810	28323	Lv pro 28325
		BDtax	28323	//28302
	8.V.	810, BDtax	28303	28306

Trať	230	Kolín – Havlíčkův Brod
------	-----	------------------------

železniční stanice	<i>datum</i>	souprava	z vlaku	na vlak
Čáslav	7.V.	810	5957	//5931
Havlíčkův Brod	7.V.	3xBdmtee	5919	//14869

Trať	240	Brno - Jihlava
------	-----	----------------

železniční stanice	<i>datum</i>	souprava	z vlaku	na vlak
Brno hl.n.				
Náměšť nad Oslavou	7.V.	843, Bmx	4848	//4835
		943, Btn ⁷⁵³ , 843	4854	//4874
Studenec	7.V.	843, Btn ⁷⁵³ , 943	4817	4817
Třebíč	7.V.	843, Bmx	4858	4870
Okříšky	7.V.	943, 843	4816	4816
		843, Bmx	4850	//4825
		810	4879	//Lv Tr
Jihlava	5.V.	2xBt	14853	1661 9.V.
		BDs, Bt	8350	1661 9.V.
	7.V.	3xBdmtee	4814	8351
		843, Btn ⁷⁵³ , 943	983	4817
		943, 843	4816	4819

Trať	241	Znojmo – Okříšky
	243	Moravské Budějovice - Jemnice

železniční stanice	<i>datum</i>	souprava	z vlaku	na vlak
Znojmo	6.V.	810	Lv Hj	zál.
	7.V.	810	24807	24816pk
		810	24813	24820
		810	24815	zál.
		810	24817	zál.

	8.V.	810	zál.	1851z
		810	6280	6281
		810	zál.	24806
		810	6282	6283
		810	6284	6287
		810	zál.	24810
		810	6286	6289
		810	6288	//Lv Mo
	9.V.	810	zál.	Lv Mo
Šumná	7.V.	810	24816pk	24813
Moravské Budějovice	5.V.	Btax	24834	24831 9.V.
		Btax	24836	24801 9.V.
Okříšky	5.V.	Btax	24812	24803 9.V.
Jemnice	7.V.	810	24860	24835
		810	24870	//24855

Trat'	250	Havlíčkův Brod – Žďár nad Sázavou
-------	-----	-----------------------------------

železniční stanice	datum	souprava	z vlaku	na vlak
Havlíčkův Brod	7.V.	BDs,Bmto	14882	//5931
Žďár nad Sázavou	7.V.	Bmto,BDs	14879	//14866
		Bmto,BDs	14883	14882
		Bmto,BDs	14885	//14862

Trat'	251	Tišnov – Žďár nad Sázavou
-------	-----	---------------------------

železniční stanice	datum	souprava	z vlaku	na vlak
Tišnov	7.V.	Btax	14913	zál.
		Btax	14917	zál.
		3xBdmtee	14921	//14906
		Btax,BDtax	zál.	14922
		BDtax,Btax	14925	zál.
Bystřice nad Perštejnem	7.V.	Btax,BDtax	14922	//14902
Nové Město na Moravě	7.V.	BDtax,2xBtax	14917	14917
Žďár nad Sázavou	7.V.	Btax,BDtax	14920	//14905

Trat'	252	Křižanov - Studenec
-------	-----	---------------------

železniční stanice	datum	souprava	z vlaku	na vlak
Velké Meziříčí	7.V.	810	Lv od 24955	// Lv pro 24946
		810	24918	24918
		810	Lv od 24957	// Lv pro 24944

Letní prázdniny

Trat'	224	Horní Cerekev – Obrataň – (Tábor)
-------	-----	-----------------------------------

železniční stanice	<i>datum</i>	souprava	z vlaku	na vlak
Pacov	⑤ LP	810,BDtax	18411	18411
		810,Btax	18412	18412

Trat'	225	Havlíčkův Brod - Jihlava - Počátky-Žirovnice (- Veselí nad Lužnicí)
-------	-----	---

železniční stanice	<i>datum</i>	souprava	z vlaku	na vlak
všechny stanice	LP	beze změn		

Trat'	227	Kostelec u Jihlavy - Slavonice
-------	-----	--------------------------------

železniční stanice	<i>datum</i>	souprava	z vlaku	na vlak
všechny stanice	LP	viz oběhy pro LP		

Trat'	230	Kolín – Havlíčkův Brod
-------	-----	------------------------

železniční stanice	<i>datum</i>	souprava	z vlaku	na vlak
Čáslav	✘	Btax	5930 ✘	//5933 ✘

Trat'	240	Brno - Jihlava
-------	-----	----------------

železniční stanice	<i>datum</i>	souprava	z vlaku	na vlak
Brno hl.n.				
Třebíč	① LP	3xBdmtee	4822	4839
Okříšky	⑤ LP	3xBdmtee/Bt	4832	//4825
Jihlava	† LP	3xBdmtee	4814	//4803

Trat'	241	Znojmo - Okříšky
-------	-----	------------------

železniční stanice	<i>datum</i>	souprava	z vlaku	na vlak
všechny stanice	LP	beze změn		

Trat'	250	Havlíčkův Brod – Žďár nad Sázavou		
-------	-----	-----------------------------------	--	--

železniční stanice	<i>datum</i>	souprava	z vlaku	na vlak
všechny stanice	LP	viz oběhy klasik Bo pro LP		

Trat'	251	Tišnov – Žďár nad Sázavou		
-------	-----	---------------------------	--	--

železniční stanice	<i>datum</i>	souprava	z vlaku	na vlak
všechny stanice	LP	viz oběhy pro LP		

Trat'	252	Křižanov - Studenec		
-------	-----	---------------------	--	--

železniční stanice	<i>datum</i>	souprava	z vlaku	na vlak
Studenec	X	810	24901	24926

5., 6. července 2005

Trat'	224	Horní Cerekev – Obrataň – (Tábor)		
-------	-----	------------------------------------	--	--

železniční stanice	<i>datum</i>	souprava	z vlaku	na vlak
Horní Cerekev	5.VII.	obraty jako v Ⓢ kromě:		
		810	Lv z Pe	18442
	6.VII.	obraty jako v Ⓢ kromě:		
		810	Lv z Pe	18442
		810	8353	//18430
Pelhřimov	4.VII.	Btax	18415	//18414
		810	8352	//Lv Hc
	5.VII.	obraty jako v Ⓢ kromě:		
		810	18402	18402
		Btax	18407	18410
		Btax	18415	//18414
		810	18442	//Lv Hc
	6.VII.	obraty jako v Ⓢ kromě:		
		810	18402	18402
		Btax	18407	18410
		Btax	18415	//18422

		810	18442	//18420

Trat'	225	Havlíčkův Brod - Jihlava - Počátky-Žirovnice (- Veselí nad Lužnicí)		
-------	-----	---	--	--

železniční stanice	datum	souprava	z vlaku	na vlak
Havlíčkův Brod	4.VII.	obraty jako v ⑤ kromě:		
		BDs,Bmto	14856	//8335záv.
	5.VII.	BDs,Bmto	8348	//8313záv.
		BDs,Bmto	14856	//14863
Jihlava	4.VII.	obraty jako v ⑤ kromě:		
		2xBt	14853	1661 7.VII.
		BDs,Bt	8350	1661 7.VII.
	5.VII.	Bmto,BDs	8335záv.	8341
		Bmto,BDs	8313záv.	14846
		BDs,Bmto	8304	//8341
		3xBdmtee	4814	//5931záv.
		3xBdmtee	5915	//8332
	6.VII.	Bmto,BDs	8313záv.	14846
Horní Cerekev	4.VII.	obraty jako v ⑤		
	5.VII.	3xBdmtee	5931záv.	8336
		3xBdmtee	8349	//8300
		Bmto,BDs	8351	//8330
	6.VII.	3xBdmtee	5931záv.	8336

Trat'	227	Kostelec u Jihlavy - Slavonice		
-------	-----	--------------------------------	--	--

železniční stanice	datum	souprava	z vlaku	na vlak
Kostelec u Jihlavy	5.VII.	obraty jako v ⑥		
	6.VII.	do 13:00 hod. obraty jako v ⑥		
Telč	4.VII.	obraty jako v ⑤ kromě:		
		BDtax	28316	28332 6.VII.
	5.VII.	810	28334	zál.
		015	28323	//28303
		810	Lv z Dačic	zál.
	6.VII.	do 12:00 hod. obraty jako v ⑥		
		810	zál.	28352
		810	zál.	28354
		810	28344	zál.
		810	28325	28325
		810	Lv z Dačic	zál.
	7.VII.	810	zál.	28350
		810	zál.	28341
Dačice	5.VII.	810	28364	Lv Telč
	6.VII.	810	28364	Lv Telč
Slavonice	4.VII.	obraty jako v ⑤		
	5.VII.	obraty jako v ⑥ kromě:		

		810	28323	28364
	6.VII.	do 13:00 hod. obraty jako v ⑥		

Trať	230	Kolín – Havlíčkův Brod
-------------	------------	-------------------------------

železniční stanice	<i>datum</i>	souprava	z vlaku	na vlak
Kolín	4.VII.	obraty jako v ⑤		
Čáslav	4.VII.	obraty jako v ⑤		
	5.VII.	810	5957	//5931
		810	5934	Lv HB
Havlíčkův Brod	4.VII.	obraty jako v ⑤		
	5.VII.	do 12:00 hod. jako v ⑥ kromě:		
		810	5935	zál.
		810	zál.	5920
		810	zál.	5934
		3xBdmtee	5919	//14869
	6.VII.	810	Lv od 5934	zál.
		810	zál.	5930
		810	5935	zál.
		810	zál.	5920

Trať	240	Brno - Jihlava
-------------	------------	-----------------------

železniční stanice	<i>datum</i>	souprava	z vlaku	na vlak
Brno hl.n.				
Náměšť nad Oslavou	4.VII.	obraty jako v ⑤ LP		
	5.VII.	do 12.00 hod. obraty jako v ⑥		
		843,Bmx	4832	4847
		843,Bmx	4842	4859
		943,Btn ⁷⁵³ ,843	4848	//4803
		843,2xBtn ⁷⁵³	4852	//4835
	6.VII.	do 12.00 hod. obraty jako v ⑥		
Studenec	5.VII.	do 12.00 hod. obraty jako v ⑥		
	6.VII.	do 12.00 hod. obraty jako v ⑥		
Třebíč	4.VII.	obraty jako v ⑤ LP		
	5.VII.	do 12.00 hod. jako v ⑥ kromě:		
		843	4858	4858
		Btn ⁷⁵³ ,943	4858	4876
		843	Lv z Ok	4870
		850	4854	4854
		Bmx	4854	//4870
		850	4889	//4870
	6.VII.	do 12.00 hod. jako v ⑥ kromě:		
		843	4858	4858
		Btn ⁷⁵³ ,943	4858	4876

		843	Lv z Ok	4870
Okříšky	4.VII.	obraty jako v ⑤ LP		
	5.VII.	do 12.00 hod. jako v ⑥ kromě:		
		843	4858	Lv Tr
		843,2xBmx	4816	4816
		3xBdmttee/Bt	4850	//4825
		810	4879	//24803
	6.VII.	do 12.00 hod. jako v ⑥ kromě:		
		843	4858	Lv Tr
		843,2xBmx	4816	4816
Jihlava	3.VII.	2xBt	14853	1661 7.VII.
		BDs,Bt	8350	1661 7.VII.
	5.VII.	do 10.00 hod. jako v ⑥ kromě:		
		810	4874	4817pk
		3xBdmttee	4814	//5931pk
		843,2xBmx	4816	4819
	6.VII.	do 12.00 hod. jako v ⑥ kromě:		
		810	4874	4817pk
		3xBdmttee	4814	//4803
		843,2xBmx	4816	4819

Trat'	241 243	Znojmo – Okříšky Moravské Budějovice - Jemnice
-------	------------	---

železniční stanice	datum	souprava	z vlaku	na vlak
Znojmo	4.VII.	obraty jako v ⑤ kromě:		
		810	6288	//1851z
	5.VII.	do 13:00 obraty jako v ⑥ kromě:		
		810	6280	6281
		810	6282	6283
		810	Lv z Hj	6287
		810	24807	24812
		810	6286	6289
		810	24813	24820
		810	24815	zál.
		Btax	24815	zál.
		810	6288	//1851z
		810	24817	zál.
	6.VII.	do 13:00 obraty jako v ⑥ kromě:		
		810	6280	6281
		810	zál.	24806
		810	6282	6283
		810	Lv z Hj	6287
		810,BDtax	zál.	24808
		810	24807	24812
		810	zál.	24810
		810	6286	6289
		810	24813	24820
		810	6288	//Lv Mo

Moravské Budějovice	4.VII.	Btax	24834	24831 7.VII.
		Btax	24836	24801 7.VII.
	5.,6.VII.	obraty jako v ⑥ kromě:		
		810	24861	24864
Okříšky	4.VII.	Btax	24812	24803 7.VII.
	5.VII.	obraty jako v ⑥ kromě:		
		810	24812	24813
		810	4879	//24803
	6.VII.	obraty jako v ⑥ kromě:		
		810	24812	24813
		810	4879	//24801
Jemnice	5.VII.	obraty jako v ⑥ kromě:		
		810	24860	24861
		810	24864	24835
		810	24870	//24853
	6.VII.	obraty jako v ⑥ kromě:		
		810	24860	24861
		810	24864	24835
		810	24870	//24851

Trat'	250	Havlíčkův Brod – Žďár nad Sázavou
-------	-----	-----------------------------------

železniční stanice	<i>datum</i>	souprava	z vlaku	na vlak
Havlíčkův Brod	4.VII.	obraty jako v ⑤		
	5.VII.	BDs,Bmto	14880záv.	//5931
		BDs,Bmto	14882	14885
		810	14882pk	14859
		BDs,Bmto	14880záv.	//4621
Žďár nad Sázavou	4.VII.	Bmto,BDs	14883	//14862
	5.VII.	Bmto,BDs	14879	14880záv.
		810	14918	14882pk
		Bmto,BDs	14883	14882
		Bmto,BDs	14885	14862
	6.VII.	Bmto,BDs	14863	14866
		Bmto,BDs	14879	14880záv.
		Bmto,BDs	14885	//14860
	7.VII.	Bmto,BDs	4621	14864

Trat'	251	Tišnov – Žďár nad Sázavou
-------	-----	---------------------------

železniční stanice	<i>datum</i>	souprava	z vlaku	na vlak
Tišnov	5.VII.	do 10:00 hod. obraty jako v ⑥		
		Btax	14909	zál.
		BDtax,Btax	14909	14910
		BDtax	14913	zál.
		Btax	14917	zál.

		BDtax, Btax	14917	14920
		Btax, BDtax	zál.	14922
	6.VII.	do 10:00 hod. obraty jako v ⑥		
		BDtax	14913	zál.
Nedvědice	5.VII.	BDtax	14904	14907
	6.VII.	BDtax	14904	14907
Rožná	6.VII.	BDtax	14990	14903
	7.VII.	BDtax	14990	14903
Bystřice nad Pernštejnem	4.VII.	obraty jako v ⑤		
	5.VII.	Btax, BDtax	14922	//14902
	7.VII.	2xBtax, BDtax	14922	//14902
Nové Město na Moravě	4.VII.	obraty jako v ⑤		
	5.VII.	BDtax, Btax	14933	//14930
	7.VII.	BDtax, 2xBtax	14933	14952
Žďár nad Sázavou	4.VII.	Btax	14952	//14917
	5.VII.	do 13:00 hod. obraty jako v ⑥		
		Btax, BDtax	14910	14917
		Btax, BDtax	14920	14933
	6.VII.	do 13:00 hod. obraty jako v ⑥		

Trat'	252	Křižanov - Studenec
-------	-----	---------------------

železniční stanice	datum	souprava	z vlaku	na vlak
Velké Meziříčí	5.VII.	obraty jako v ⑥ kromě:		
		810	Lv od 24955	// Lv pro 24942
	6.VII.	do 12:00 hod. obraty jako v ⑥		
Velké Meziříčí zastávka	5.VII.	obraty jako v ⑥		
	6.VII.	obraty jako v ⑥		

28. září 2005

Trat'	224	Horní Cerekev – Obrataň – (Tábor)
-------	-----	-----------------------------------

železniční stanice	datum	souprava	z vlaku	na vlak
Horní Cerekev	27.IX.	obraty jako v ⑤		
	28.IX.	obraty jako v ⑥ kromě:		
		810	Lv z Pe	18442
		810	8353	18430
Pelhřimov	27.IX.	obraty jako v ⑤ kromě:		
		Btax	18415	//18414
		810	8352	//Lv Hc
	28.IX.	obraty jako v ⑥ kromě:		
		Btax	18407	18410
		Btax	18415	//18422
		810	18442	//18420
Pacov	27.IX.	obraty jako v ⑤		

--	--	--	--

Trat'	225	Havlíčkův Brod - Jihlava - Počátky-Žirovnice (- Veselí nad Lužnicí)
-------	-----	---

železniční stanice	datum	souprava	z vlaku	na vlak
Havlíčkův Brod	27.IX.	obraty jako v ⑤ kromě: BDs,Bmto	14856	//8335záv.
Jihlava	27.IX.	obraty jako v ⑤ kromě: 2xBt	14853	1661 29.IX.
		BDs,Bt	8350	1661 29.IX.
	28.IX.	Bmto,BDs	8335záv.	8341
		Bmto,BDs	8313záv.	14846
Horní Cerekev	28.IX.	3xBdmtee	5931záv.	8336

Trat'	227	Kostelec u Jihlavy - Slavonice
-------	-----	--------------------------------

železniční stanice	datum	souprava	z vlaku	na vlak
Kostelec u Jihlavy	28.IX.	obraty jako v ⑥		
Telč	27.IX.	obraty jako v ⑤ kromě: BDtax	28316	28341 29.IX.
	28.IX.	do 12:00 hod. obraty jako v ⑥		
		810	28325	28325
		810	Lv z Dačic	zál.
	28.IX.	810	28364	Lv do Telče
Slavonice	27.IX.	obraty jako v ⑤		
	28.IX.	do 13:00 hod. obraty jako v ⑥		
		810	28323	28364
		BDtax	28323	//28300

Trat'	230	Kolín – Havlíčkův Brod
-------	-----	------------------------

železniční stanice	datum	souprava	z vlaku	na vlak
Kolín	27.IX.	obraty jako v ⑤		
Čáslav	27.IX.	obraty jako v ⑤		
Havlíčkův Brod	27.IX.	obraty jako v ⑤		
	28.IX.	do 12:00 hod. jako v ⑥ kromě: 810	5935	zál.

Trat'	240	Brno - Jihlava
-------	-----	----------------

železniční stanice	datum	souprava	z vlaku	na vlak
--------------------	-------	----------	---------	---------

Brno hl.n.				
Náměšť nad Oslavou	27.IX.	obraty jako v ⑤		
	28.IX.	do 12.00 hod. obraty jako v ⑥		
Studenec	28.IX.	do 12.00 hod. obraty jako v ⑥		
Třebíč	27.IX.	obraty jako v ⑤		
	28.IX.	do 12.00 hod. jako v ⑥ kromě:		
		843	4858	4858
		Btn ⁷⁵³ ,943	4858	4876
		843	Lv z Ok	4870
Okříšky	27.IX.	obraty jako v ⑤		
	28.IX.	do 12.00 hod. jako v ⑥ kromě:		
		843	4858	Lv Tr
		843,2xBmx	4816	4816
	29.IX.	3xBdmttee/Bt	4836	//4825
Jihlava	27.IX.	2xBt	14853	1661 29.IX.
		BDs,Bt	8350	1661 29.IX.
	28.IX.	do 12.00 hod. jako v ⑥ kromě:		
		810	4874	4817pk
		3xBdmttee	4814	//4803
		843,2xBmx	4816	4819

Trať	241 243	Znojmo – Okříšky Moravské Budějovice - Jemnice
------	------------	---

železniční stanice	<i>datum</i>	souprava	z vlaku	na vlak
Znojmo	27.IX.	obraty jako v ⑤ kromě:		
		810	6288	//1851z
	28.IX.	do 13:00 obraty jako v ⑥ kromě:		
		810	6280	6281
		810	6282	6283
		810	Lv z Hj	6287
		810	24807	24812
		810	6286	6289
		810	6288	//1851z
Moravské Budějovice	27.IX.	Btax	24834	24831 29.IX.
		Btax	24836	24801 29.IX.
	28.IX.	obraty jako v ⑥ kromě:		
		810	24861	24864
Okříšky	27.IX.	Btax	4879	24803 29.IX.
	28.IX.	do 13:00 hod. obraty jako v ⑥		
Jemnice	28.IX.	do 13:00 hod. obraty jako v ⑥		
		810	24870	//24851

Trať	250	Havlíčkův Brod – Žďár nad Sázavou
------	-----	-----------------------------------

železniční stanice	<i>datum</i>	souprava	z vlaku	na vlak
Havlíčkův Brod	27.IX.	obraty jako v ⑤ kromě:		
		BDs,Bmto	14880	//8313záv.
		BDs,Bmto	14882	14885
		810	14882pk	14859
	28.IX.	BDs,Bmto	14880záv.	//4621
Žďár nad Sázavou	27.IX.	obraty jako v ⑤		
	28.IX.	Bmto,BDs	14879	14880záv.

Trať	251	Tišnov – Žďár nad Sázavou
------	-----	---------------------------

železniční stanice	<i>datum</i>	souprava	z vlaku	na vlak
Tišnov	28.IX.	do 10:00 hod. obraty jako v ⑥		
		BDtax,2xBtax	14909	14910
		BDtax	14913	zál.
		Btax	14917	14922
		BDtax,Btax	14917	14920
Nedvědice	28.IX.	BDtax	14904	14907
Rožná	28.IX.	obraty jako v ⑥		
	29.IX.	BDtax	14990	14941
Bystřice nad Pernštejnem	27.IX.	obraty jako v ⑤		
Nové Město na Moravě	27.IX.	obraty jako v ⑤		
	28.IX.	do 13:00 hod. obraty jako v ⑥		
Žďár nad Sázavou	27.IX.	Btax	14952	//14933
	28.IX.	do 13:00 hod. obraty jako v ⑥		
		Btax,BDtax	14920	14933

Trať	252	Křižanov - Studenec
------	-----	---------------------

železniční stanice	<i>datum</i>	souprava	z vlaku	na vlak
Velké Meziříčí	28.IX.	do 12:00 hod. obraty jako v ⑥		
Velké Meziříčí zastávka	28.IX.	do 12:00 hod. obraty jako v ⑥		

28. říjen 2005

Trať	224	Horní Cerekev – Obrataň – (Tábor)
------	-----	------------------------------------

železniční stanice	<i>datum</i>	souprava	z vlaku	na vlak
všechny stanice	28.X.	obraty jako v ⑥		

Trat'	225	Havlíčkův Brod - Jihlava - Počátky-Žirovnice (- Veselí nad Lužnicí)
-------	-----	---

železniční stanice	datum	souprava	z vlaku	na vlak
všechny stanice	28.X.	obraty jako v ⑥		

Trat'	227	Kostelec u Jihlavy - Slavonice
-------	-----	--------------------------------

železniční stanice	datum	souprava	z vlaku	na vlak
všechny stanice	28.X.	obraty jako v ⑥		

Trat'	230	Kolín – Havlíčkův Brod
-------	-----	------------------------

železniční stanice	datum	souprava	z vlaku	na vlak
všechny stanice	28.X.	obraty jako v ⑥		

Trat'	240	Brno - Jihlava
-------	-----	----------------

železniční stanice	datum	souprava	z vlaku	na vlak
všechny stanice		obraty jako v ⑥		

Trat'	241 243	Znojmo – Okříšky Moravské Budějovice - Jemnice
-------	------------	---

železniční stanice	datum	souprava	z vlaku	na vlak
všechny stanice	28.X.	obraty jako v ⑥		

Trat'	250	Havlíčkův Brod – Žďár nad Sázavou
-------	-----	-----------------------------------

železniční stanice	datum	souprava	z vlaku	na vlak
všechny stanice	28.X.	obraty jako v ⑥		

Trat'	251	Tišnov – Žďár nad Sázavou
-------	-----	---------------------------

železniční stanice	datum	souprava	z vlaku	na vlak

všechny stanice	28.X.	obraty jako v ⑥		

Trat'	252	Křižanov - Studenec
-------	-----	---------------------

železniční stanice	<i>datum</i>	souprava	z vlaku	na vlak
všechny stanice	28.X.	obraty jako v ⑥		

17. listopad 2005

Trat'	224	Horní Cerekev – Obrataň – (Tábor)
-------	-----	------------------------------------

železniční stanice	<i>datum</i>	souprava	z vlaku	na vlak
Horní Cerekev	16.XI.	obraty jako v ⑤		
	17.XI.	obraty jako v ⑥		
Pelhřimov	16.XI.	obraty jako v ⑤ kromě:		
		Btax	18415	18414 19.XI.
	17.XI.	obraty jako v ⑥ kromě:		
		Btax	18407	18410 19.XI.
	18.XI.	810	18402	18402
Pacov	16.XI.	obraty jako v ⑤		

Trat'	225	Havlíčkův Brod - Jihlava - Počátky-Žirovnice (- Veselí nad Lužnicí)
-------	-----	---

železniční stanice	<i>datum</i>	souprava	z vlaku	na vlak
Havlíčkův Brod	16.XI.	obraty jako v ⑤		
	17.XI.	obraty jako v ⑥		
Jihlava	16.XI.	obraty jako v ⑤ kromě:		
		2xBt	14853	1661 20.XI.
		BDs,Bt	8350	1661 20.XI.
	17.XI.	obraty jako v ⑥ kromě:		
		BDs,Bmto	8304	//8341
		BDs,Bmto	8306	//14846
	18.XI.	Bmto,BDs	8335	8335
		Bmto,BDs	8313	8313
Horní Cerekev	16.XI.	obraty jako v ⑤		
	17.XI.	obraty jako v ⑥		

Trat'	227	Kostelec u Jihlavy - Slavonice
-------	-----	--------------------------------

železniční stanice	<i>datum</i>	souprava	z vlaku	na vlak
Kostelec u Jihlavy	17.XI.	obraty jako v ⑥		
Telč	16.XI.	obraty jako v ⑤ kromě:		
		BDtax	28316	28341 20.XI.
		BDtax	28321	28332 18.XI.
	17.XI.	obraty jako v ⑥		
	18.XI.	810	28344	zál.
		BDtax	28319	//28332
		810	28325	zál.
	19.XI.	810	zál.	28303
		BDtax	28340	28354
		810	zál.	28354
Slavonice	18.XI.	810	28323	Lv Dačice
		BDtax	28323	//28340
		810	28325	//28302
	19.XI.	810	28303	28306

Trat'	230	Kolín – Havlíčkův Brod
-------	-----	------------------------

železniční stanice	<i>datum</i>	souprava	z vlaku	na vlak
Kolín	16.XI.	obraty jako v ⑤		
Čáslav	16.XI.	obraty jako v ⑤		
	17.XI.	obraty jako v ⑥		
	18.XI.	obraty jako v † kromě:		
		810	5957	//5931
Havlíčkův Brod	16.XI.	obraty jako v ⑤		
	17.XI.	obraty jako v ⑥		
	18.XI.	obraty jako v † kromě:		
		810	zál.	5920
	19.XI.	810	zál.	5920

Trat'	240	Brno - Jihlava
-------	-----	----------------

železniční stanice	<i>datum</i>	souprava	z vlaku	na vlak
Brno hl.n.				
Náměšť nad Oslavou	16.XI.	obraty jako v ⑤		
	17.XI.	obraty jako v ⑥		
	18.XI.	do 12.00 hod. jako v †		
Studenec	17.XI.	obraty jako v ⑥		
Třebíč	16.XI.	obraty jako v ⑤		
	17.XI.	obraty jako v ⑥		
	18.XI.	do 12.00 hod. jako v † kromě:		
		843,Bmx	4858	4870
Okříšky	16.XI.	obraty jako v ⑤		

	17.XI.	obraty jako v ⑥		
	18.XI.	do 12.00 hod. jako v †		
Jihlava	16.XI.	2xBt	14853	1661 20.XI.
		BDs,Bt	8350	1661 20.XI.
	17.XI.	obraty jako v ⑥ kromě:		
		810	4874	4817pk 19.XI.
	18.XI.	do 12.00 hod. jako v †		

Trať	241 243	Znojmo – Okříšky Moravské Budějovice - Jemnice
------	------------	---

železniční stanice	<i>datum</i>	souprava	z vlaku	na vlak
Znojmo	16.XI.	obraty jako v ⑤ kromě:		
		810	6288	//1851z
	17.XI.	obraty jako v ⑥ kromě:		
		810	6280	6281
		810	6282	6283
		810	Lv z Hj	6287
		810	6286	6289
		810	6288	//6283
	18.XI.	obraty jako v † kromě:		
		810	6284	Lv Mo 20.XI.
		810	24807	24820
Moravské Budějovice	16.XI.	Btax	24834	24831 20.XI.
		Btax	24836	24801 20.XI.
	17.XI.	obraty jako v ⑥		
	18.XI.	obraty jako v †		
Okříšky	17.XI.	obraty jako v ⑥		
	18.XI.	obraty jako v † kromě:		
		810	4879	//Lv Tr
Jemnice	16.XI.	810	24870	//24853
	17.XI.	obraty jako v ⑥		
	18.XI.	obraty jako v † kromě:		
		810	24860	24835
		810	24870	//24855

Trať	250	Havlíčkův Brod – Žďár nad Sázavou
------	-----	-----------------------------------

železniční stanice	<i>datum</i>	souprava	z vlaku	na vlak
Havlíčkův Brod	16.XI.	obraty jako v ⑤		
	17.XI.	obraty jako v ⑥		
	18.XI.	BDs,Bmto	14866	14877
Žďár nad Sázavou	16.XI.	obraty jako v ⑤		
	17.XI.	obraty jako v ⑥		

Trat'	251	Tišnov – Žďár nad Sázavou
-------	-----	---------------------------

















železniční stanice	<i>datum</i>	souprava	z vlaku	na vlak
Tišnov	17.XI.	obraty jako v ⑥ kromě:		
		BDtax	14913	zál.
		Btax	14917	zál.
	18.XI.	obraty jako v † kromě:		
		Btax	14913	zál.
		BDtax,Btax	14913	14916
		Btax	14917	zál.
		BDtax,Btax	14917	14920
		3xBdmttee	14921	//14906
		BDtax,Btax	14925	zál.
Nedvědice	17.XI.	obraty jako v ⑥		
Rožná	17.XI.	obraty jako v ⑥		
Bystřice nad Pernštejnem	16.XI.	obraty jako v ⑤		
	17.XI.	obraty jako v ⑥		
	18.XI.	obraty jako v † kromě:		
		Btax,BDtax	14922	//14902
Nové Město na Moravě	16.XI.	obraty jako v ⑤		
	17.XI.	obraty jako v ⑥		
	18.XI.	obraty jako v † kromě:		
		BDtax,2xBtax	14917	14917
Žďár nad Sázavou	16.XI.	obraty jako v ⑤		
	17.XI.	obraty jako v ⑥		
	18.XI.	obraty jako v † kromě:		
		2xBtax,BDtax	14910	14917
		Btax,BDtax	14920	//14905

Trat'	252	Křižanov - Studenec
-------	-----	---------------------

železniční stanice	<i>datum</i>	souprava	z vlaku	na vlak
Velké Meziříčí	19.XI.	810	Lv od 24955	// Lv pro 24946
		810	Lv od 24957	// Lv pro 24944

Příloha č.3 - Tabulka trakcí a postrků JŘ 2005 / 2006

vlak	souprava (vozy)	den (datum)*
1640	754/363 + Bdmtee	① a 27.XII., 18.IV., 2., 9.V., kromě 26.XII., 17.IV., 1., 8.V.
	842 + Bmx	②-⑥ a 25.XII., 16., 30.IV., 7.V., kromě 27.XII., 18.IV., 2., 9.V.
1641	842 + Bmx	⚡, ⑥ a 25.XII., 16., 30.IV., 7.V., 5., 6.VII., 28.IX., 17.XI.
	363/754 + Bdmtee	† kromě 24., 25.XII., 16., 30.IV., 7.V., 5., 6.VII., 28.IX., 28.X., 17.XI.
1645	242 + Bdmtee	①-④ a 23.XII., 7.VII., 29.IX., kromě 22., 26.XII., 17.IV., 1., 8.V., 4. – 6.VII., 27., 28.IX., 16.XI.
	363 + B + Bdmtee + 242	⑤ a 22.XII., 4.VII., 27.IX., 16.XI., kromě 23.XII., 7.VII., 29.IX., 17.XI.
1661	754, 3 Bt, BDs	⚡
	850, Bmx	jede v ⑥ a 5., 6.VII., 28.IX., 17.XI., nejede 18.XI.
1721	842, Bmx, Bmx	30
	754, BDs, 3 Bt	22
1725	754, 3 Bt, Bt ²⁸³	⚡
	842, Btx	25
1726	850, Bmx	⚡
	842, Btx	25
1728	754, BDs, Bt	⚡
	842, 2 Btx	25
1730	842, Bmx, Bmx	30
	754, BDs, 3 Bt	22
1731	754, 2 Bt, Bt ²⁸³	Jede v ①-⑤, ⑦ a 25.XII., 16., 30.IV., 7.V., 17.XI.
	842, 2 Btx	Jede v ⑥ a 25.XII., 16., 30.IV., 7.V., 17.XI., nejede 24.XII.
1732	842, 2 Btx	jede v ①-⑥ a 25.XII., 16., 30.IV., 7.V., nejede 24., 26., 31.XII., 17.IV., 1., 8.V.
	754, 3 Bdmtee, Bdmtee ²⁷⁵	jede v †, nejede 24., 25.XII., 16., 30.IV., 7.V., 5., 6.VII., 28.IX., 28.X., 17.XI.
1733	842, 2 Btx	jede v ⚡, ⑥ a 25.XII., 16., 30.IV., 7.V., 5., 6.VII., 28.IX., 17.XI., nejede 24.XII.
	754, 2 Bt, Bt ²⁸³	jede v †, nejede 24., 25.XII., 16., 30.IV., 7.V., 5., 6.VII., 28.IX., 28.X., 17.XI.
1736	842, Btx	⚡
	842	jede v ⑥ a 16., 30.IV., 7.V., 5., 6.VII., 28.IX., 17.XI., nejede 24. – 31.XII.
	754, 3 Bdmtee, Bdmtee ²⁷⁵	jede v †, nejede 24., 25.XII., 16., 30.IV., 7.V., 5., 6.VII., 28.IX., 28.X., 17.XI.
1921	850 Znojmo – Hrušovany n.Jev.	27
	842, 850, 2 Bmx	jede v ① a 18.IV., 2., 9.V., nejede 26.XII., 17.IV., 1., 8.V., 3.VII. – 28.VIII.
	850, 2 Bmx	jede v ②-⑥ a 3., 10., 17., 24., 27., 31.VII., 7., 14., 21., 28.VIII., nejede 27.XII., 18.IV., 2., 9.V., 18.XI.
1925	850, 2 Bmx Zo – Hj	jede v ⑥ od 29.IV. do 30.IX. a 30.IV., 7.V., 5., 6.VII., 28.IX.
	754, 3 Bt, BDs	22
	850, 2 Bmx Hj – Bo	jede v ⑥ a 16., 30.IV., 7.V., 5., 6.VII., 28.IX., 17.XI., nejede 24. – 31.XII.
2206/7	754, 3 Bt, Bt ²⁸³	27
	842, Btx	jede v ⑦ a 26.XII., 17.IV., 1., 8.V., 18.XI.

2700	Postrk 810 Vi – Sr	jede v  , kromě 23.XII. – 2.I., 3. – 10.II., 13., 14.IV., 3.VII. – 1.IX., 26., 27.X.
2701	Postrk 810	jede v 
2702	Postrk 842 Vi – Sr	jede v  , kromě 23.XII. – 2.I., 3. – 10.II., 13., 14.IV., 3.VII. – 1.IX., 26., 27.X.
2712	842, 2 Btx	27
	754, 3 Bt, Bt ²⁸³	jede v 7 a 26.XII., 17.IV., 1., 8.V., 18.XI.
2713	842, 2 Btx	27
	754, 2 Bdmtee, Bdmtee ²⁷⁵	jede v 7 a 26.XII., 17.IV., 1., 8.V., 18.XI.
2750	Postrk 810 Vi – Se	jede v 6 a 27. – 30.XII., 5., 6.VII., 28.IX., 17.XI., nejede 18.XI.
2755	842, 2 Btx	
	810, Btax	25
2756	842, 2 Btx	
	810, Btax	25
4003	242 + B	18
	842	19
4004	242 + Bdmtee	
	560	25
4006	560	 , † kromě 24., 25.XII., 16., 30.IV., 7.V., 28.X., 17.XI.
	242 + Bdmtee	6 a 25.XII., 16., 30.IV., 7.V., 17.XI.
4010	560	
	842	6 , † kromě 24., 25., 31.XII.
4101	842, 2 Btx	
	810 Kyjov- Veselí n.Mor.	jede v 6 a 5., 6.VII., 28.IX., 17.XI., nejede 18.XI.
	810, Btax	25
4102	754, Bt ²⁸³ , 2 Bt	
	842, Btx	25
4103	842, 2 Btx	27
	810 Kyjov – Veselí n.Mor.	jede v 7 a 26.XII., 17.IV., 1., 8.V., 18.XI.
4104	754, Bt ²⁸³ , 3 Bt	
	842, Btx	25
4105	754, Bt ²⁸³ , 2 Bt	
	842, Btx	25
4107	850, Bmx	
	842, Btx	25
4110	842, 2 Btx	27
	754, Bt ²⁸³ , 2 Bt	jede v 7 a 26.XII., 17.IV., 1., 8.V., 18.XI.
4113	754, 3 Bt, Bt ²⁸³	
	842, Btx	25
4114	754, Bt ²⁸³ , 2 Bt	
	842, Btx	25
4115	754, 2 Bt, Bt ²⁸³	
	842, Btx	25
4117	842, 2 Btx	30
	754, 3 Bt, Bt ²⁸³	22
4118	810 Veselí n.Mor. – Kyjov	jede v  , 6 a 25.XII., 16., 30.IV., 7.V., 5., 6.VII., 28.IX., 17.XI.,

		nejede 24.XII.
	842, 2 Btx Veselí n.Mor. – Brno	jede v †, nejede 24., 25.XII., 16., 30.IV., 7.V., 28.X., 17.XI.
	754, BDs, 3 Bt	Jede v ⚡, nejede 27. – 30. XII.
4401	850, 2 Bmx	jede v ①-⑤, ⑦ a 18.XI., nejede 25.XII., 5., 6.VII., 28.IX., 17.XI.
	842, 2 Bmx	jede v ⑥ a 5., 6.VII., 28.IX., 17.XI., nejede 18.XI.
4412	754, 2 Bt, Bt ²⁸³	⚡
	850, 2 Bmx	25
4418	754, 3 Bt, BDs	jede v ①-④, ⑦ a 25.XII., 16., 30.IV., 7.V., 4., 5.VII., 27.IX., 16.XI.
	842, Bmx	jede v ⑤ a 4., 5.VII., 27.IX., 16.XI., nejede 17.XI.
	850, Bmx	jede v ⑥ a 16., 30.IV., 7.V., 17.XI., nejede 24. – 31.XII.
4602	242 + Bdmtee	⚡
	560	25
4603	242 + Bdmtee	⚡, † kromě 24., 25.XII., 16., 30.IV., 7.V., 28.X., 17.XI.
	560	⑥ a 25.XII., 16., 30.IV., 7.V., 17.XI.
4604	242 + Bdmtee	⚡
	560	25
4605 Zd - Bo	242 + Bdmtee	
4605 Bo - Bv	242 + Bdmtee	⚡
	560	25
4606	242 + Bdmtee	⚡, ⑥ a 25.XII., 16., 30.IV., 7.V., 5., 6.VII., 28.IX., 17.XI.
	560	† kromě 24., 25.XII., 16., 30.IV., 7.V., 5., 6.VII., 28.IX., 28.X., 17.XI.
4608	242 + Bdmtee	⚡
	560	25
4609	242 + Bdmtee	⚡
	560	25
4610	242 + Bdmtee	⚡
	560	25
4611	242 + Bdmtee	⚡
	560	25
4612	242 + Bdmtee	⚡
	560	25
4613	242 + Bdmtee	⚡
	560	25
4614	242 + Bdmtee	⚡
	560	25
4615	242 + Bdmtee	⚡
	560	25
4616 Bv - Bo	242 + Bdmtee	⚡
	560	25
4616 Bo - Zd	242 + Bdmtee	
4617	242 + Bdmtee	⚡, ⑥ a 25.XII., 16., 30.IV., 7.V., 5., 6.VII., 28.IX., 17.XI.
	560	† kromě 24., 25.XII., 16., 30.IV., 7.V., 5., 6.VII., 28.IX., 28.X., 17.XI.

4619 Zd - Bo	242 + Bdmtee	⚡
	560	25
4619 Bo - Sa	242 + Bdmtee	⚡, † kromě 24., 25.XII., 16., 30.IV., 7.V., 28.X., 17.XI.
	560	⑥ a 25.XII., 16., 30.IV., 7.V., 17.XI.
4619 Sa - Bv	242 + Bdmtee	⚡
	809	25
4620	242 + Bdmtee	⚡
	560	25
4621	242 + Bdmtee	⚡
	560	25
4622	242 + Bdmtee	⚡, † kromě 24., 25.XII., 16., 30.IV., 7.V., 28.X., 17.XI.
	560	⑥ a 25.XII., 16., 30.IV., 7.V., 17.XI.
4623	242 + Bdmtee	⚡, ⑥ a 25.XII., 16., 30.IV., 7.V., 5., 6.VII., 28.IX., 17.XI.
	560	† kromě 24., 25.XII., 16., 30.IV., 7.V., 5., 6.VII., 28.IX., 28.X., 17.XI.
4624	242 + Bdmtee	⚡
	560	25
4625	242 + Bdmtee	⚡
	560	25
4627	242 + Bdmtee	⚡
	560	25
4641	242 + Bdmtee	⚡
	560	25
4642	242 + Bdmtee	⚡
	560	25
4643	242 + Bdmtee + B	①-④, † kromě 25.XII., 16., 30.IV., 7.V., 4., 5.VII., 27.IX., 16.XI.
	560 + B	⑤, ⑥ a 16., 30.IV., 7.V., 4., 5.VII., 27.IX., 16.XI., kromě 24., 31.XII.
4646	242 + Bdmtee	⚡, ⑥ a 16., 30.IV., 7.V., 5., 6.VII., 28.IX., 17.XI. kromě 31.XII.
	560	† kromě 24., 25.XII., 16., 30.IV., 7.V., 5., 6.VII., 28.IX., 28.X., 17.XI.
4702 Vy - Ke	363 + Bdmtee	
4702 Ke - Bo	363 + Bdmtee	⚡
	842	25
4702 Bo - Ct	363 + Bdmtee	
4724 Ke - Bo	560	⚡, ⑥ a 25.XII., 16., 30.IV., 7.V., 5., 6.VII., 28.IX., 17.XI.
	242 + Bdmtee	† kromě 24., 25.XII., 16., 30.IV., 7.V., 5., 6.VII., 28.IX., 28.X., 17.XI.
4724 Bo - Br	560	⚡, † kromě 24., 25.XII., 16., 30.IV., 7.V., 28.X., 17.XI.
	242 + Bdmtee	⑥ a 25.XII., 16., 30.IV., 7.V., 17.XI.
4725	363 + Bdmtee	⚡
	560	25
4730	560	⚡, † kromě 24., 25.XII., 16., 30.IV., 7.V., 28.X., 17.XI.
	242 + Bdmtee	⑥ a 25.XII., 16., 30.IV., 7.V., 17.XI.

4731 Br - Bo	242 + Bdmtee	⚡, † kromě 24., 25.XII., 16., 30.IV., 7.V., 28.X., 17.XI.
	560	Ⓢ a 25.XII., 16., 30.IV., 7.V., 17.XI.
4731 Bo - Ke	363 + Bdmtee	
4732	560	⚡, Ⓢ a 25.XII., 16., 30.IV., 7.V., 5., 6.VII., 28.IX., 17.XI.
	242 + Bdmtee	† kromě 24., 25.XII., 16., 30.IV., 7.V., 5., 6.VII., 28.IX., 28.X., 17.XI.
4733	560	⚡, † kromě 24., 25.XII., 16., 30.IV., 7.V., 28.X., 17.XI.
	242 + Bdmtee	Ⓢ a 25.XII., 16., 30.IV., 7.V., 17.XI.
4735	560	⚡, Ⓢ a 25.XII., 16., 30.IV., 7.V., 5., 6.VII., 28.IX., 17.XI.
	242 + Bdmtee	† kromě 24., 25.XII., 16., 30.IV., 7.V., 5., 6.VII., 28.IX., 28.X., 17.XI.
4736	560	⚡, Ⓢ a 25.XII., 16., 30.IV., 7.V., 5., 6.VII., 28.IX., 17.XI.
	242 + Bdmtee	† kromě 24., 25.XII., 16., 30.IV., 7.V., 5., 6.VII., 28.IX., 28.X., 17.XI.
4739	560	⚡, Ⓢ a 25.XII., 16., 30.IV., 7.V., 5., 6.VII., 28.IX., 17.XI.
	242 + Bdmtee	† kromě 24., 25.XII., 16., 30.IV., 7.V., 5., 6.VII., 28.IX., 28.X., 17.XI.
4742	560	⚡, Ⓢ a 25.XII., 16., 30.IV., 7.V., 5., 6.VII., 28.IX., 17.XI.
	242 + Bdmtee	† kromě 24., 25.XII., 16., 30.IV., 7.V., 5., 6.VII., 28.IX., 28.X., 17.XI.
4745	560	⚡, Ⓢ a 25.XII., 16., 30.IV., 7.V., 5., 6.VII., 28.IX., 17.XI.
	242 + Bdmtee	† kromě 24., 25.XII., 16., 30.IV., 7.V., 5., 6.VII., 28.IX., 28.X., 17.XI.
4759	560	⚡
	842	Ⓢ, † kromě 24., 25., 31.XII.
4802 Bo-Ja	843, Bmx	jede v ⚡
Ja-Jx	843, Bmx, 943, Btn ⁷⁵³ , 843	jede v ⚡
	843	jede v Ⓢ a 5., 6.VII., 28.IX., 17.XI., nejede 18.XI.
	Bmx, 843 (sune)	jede v † a 18.XI., nejede 24.-26.XII., 1.I., 5., 6.VII., 28.IX., 17.XI.
Jx-Hb	843, Bmx	jede v ⚡
4803	754, Bdmtee ²⁷⁵ , 2 Bdmtee	⚡
	843, 943	jede v Ⓢ a 5., 6.VII., 28.IX., 17.XI., nejede 18.XI.
4806	Bt, Bt ²⁸³ , BDs, Bt	jede v ⚡
	943, Btn ⁷⁵³ , 843	jede v Ⓢ a 5., 6.VII., 28.IX., 17.XI., nejede 18.XI.
	943, 843	jede v † a 18.XI., nejede 24.XII., 5., 6.VII., 28.IX., 17.XI.
4810	843, 2xBtn ⁷⁵³ , Bmx, 850	jede v ⚡
	843, 2xBtn ⁷⁵³	jede v Ⓢ a †
4813	2xBdmtee, Bdmtee ²⁷⁵	jede v ⚡
	843, 2xBmx	jede v Ⓢ a 5., 6.VII., 28.IX., 17.XI., nejede 18.XI.
	843, Btn ⁷⁵³ , 943	jede v † a 18.XI., nejede 24.XII., 5., 6.VII., 28.IX., 17.XI.
4815	850, Bmx	jede v ⚡
	2xBdmtee, Bdmtee ²⁷⁵	jede v Ⓢ a 5., 6.VII., 28.IX., 17.XI., nejede 18.XI.
	3xBdmtee	jede v † a 18.XI., nejede 24.XII., 5., 6.VII., 28.IX., 17.XI.
4816	2xBdmtee, Bdmtee ²⁷⁵	jede v ⚡
	943, 843	jede v Ⓢ a 5., 6.VII., 28.IX., 17.XI., nejede 18.XI.
	843, 2xBmx	jede v † a 18.XI., nejede 24.XII., 5., 6.VII., 28.IX., 17.XI.
4817 Ja-Sd	843, Btn ⁷⁵³ , 943	jede v ⚡, Ⓢ a 24., 25.XII., 16., 30.IV., 7.V., 17.XI.
	843, Btn ⁷⁵³ , 943, 810	jede v †, nejede 24., 25.XII., 16., 30.IV., 7.V., 28.X., 17.XI.

Sd-Na	843, Btn ⁷⁵³ , 943	dn
Na-Bo	843, Btn ⁷⁵³ , 943	16
4819	843, 2 Bmx	jede v ①-⑤,⑦, nejede 25.XII., 16., 30.IV., 7.V., 17.XI.
	843, 943	jede v ⑥ a 16., 30.IV., 7.V., 17.XI., nejede 24. – 31.XII.
4822	2xBdmtee, Bdmtee ²⁷⁵	jede v ② – ⑤ a 3., 10., 17., 24., 31.VII., 7., 14., 21.VIII., nejede 27.XII., 18.IV., 2., 9.V., 5., 6.VII., 28.IX., 17.XI.
	2xBt, 2xB	jede v ① a 27.XII., 18.IV., 2., 9.V., nejede 26.XII., 17.IV., 1., 8.V., 3.VII. – 21.VIII.
	943, 843	jede v ⑥ a 5., 6.VII., 28.IX., 17.XI., nejede 18.XI.
4825	3xBdmtee(Bt)	jede v ✖ a 24., 31.XII., 5., 6., 8., 15., 22., 29.VII., 5., 12., 19., 26.VIII., 30.IX., nejede 23.XII.,
	4xBdmtee	jede v ⑥ a 23.XII., 28.IX., 17.XI., nejede 31.XII., 8., 15., 22., 29.VII., 5., 12., 19., 26.VIII., 30.IX., 18.XI.
	843, Bmx	jede v † a 18.XI., nejede 24.XII., 5., 6.VII., 28.IX., 28.X., 17.XI.
4826	850, Bmx	Nejede v ⑥ od 18.III. do 28.X. a 5., 6.VII., 28.IX.
	754, 2 Bdmtee, Bdmtee ²⁷⁵	jede v ⑥ od 18.III. do 28.X. a 5., 6.VII., 28.IX.
4830 Bo-Za	2xBdmtee, Bdmtee ²⁷⁵	jede v ✖
	943, 843	jede v ⑥ a 5., 6.VII., 28.IX., 17.XI., nejede 18.XI.
	850, Bmx	jede v † a 18.XI., nejede 24.XII., 5., 6.VII., 28.IX., 17.XI.
Za-Na	2xBdmtee, Bdmtee ²⁷⁵	jede v ✖
	943, 843	jede v ⑥ od 19.III. do 29.X. a 5., 6.VII., 28.IX., 17.XI., nejede 18.XI.
	850, Bmx	jede v † od 19.III. do 29.X. a 18.XI., nejede 24.XII., 5., 6.VII., 28.IX., 17.XI.
4836 Bo-Za	3xBdmtee	jede v ① – ④ a 23.XII., 7., 14., 21., 28.VII., 4., 11., 18., 25.VIII., 29.IX., nejede 22., 26.XII., 17.IV., 1., 8.V., 5., 6.VII., 27., 28.IX., 16.XI.
	4xBdmtee	jede v ⑤ a 22.XII., 27.IX., 16.XI., nejede 23.XII., 7.VII. – 25.VIII., 29.IX., 17.XI.
	843, Bmx	jede v ⑥ a 17.XI.
	850, Bmx	jede v †, nejede 24.XII., 28.X., 17.XI.
Za-Na	3xBdmtee	jede v ① – ④ a 23.XII., 7., 14., 21., 28.VII., 4., 11., 18., 25.VIII., 29.IX., nejede 22., 26.XII., 17.IV., 1., 8.V., 5., 6.VII., 27., 28.IX., 16.XI.
	4xBdmtee	jede v ⑤ a 22.XII., 27.IX., 16.XI., nejede 23.XII., 7.VII. – 25.VIII., 29.IX., 17.XI.
	843, Bmx	jede v ⑥ od 19.III. do 29.X. a 17.XI.
	850, Bmx	jede v † od 19.III. do 29.X., nejede 24.XII., 28.X., 17.XI.
Na-Ok	3xBdmtee	jede v ① – ④ a 23.XII., 7., 14., 21., 28.VII., 4., 11., 18., 25.VIII., 29.IX., nejede 22., 26.XII., 17.IV., 1., 8.V., 5., 6.VII., 27., 28.IX., 16.XI.
	4xBdmtee	jede v ⑤ a 22.XII., 27.IX., 16.XI., nejede 23.XII., 7.VII. – 25.VIII., 29.IX., 17.XI.
4839	2xBdmtee, Bdmtee ²⁷⁵	jede v ② – ⑤ a 3., 10., 17., 24., 31.VII., 7., 14., 21.VIII., nejede 27.XII., 18.IV., 2., 9.V., 5., 6.VII., 28.IX., 17.XI.
	2xBt, 2xB	jede v ① a 27.XII., 18.IV., 2., 9.V., nejede 26.XII., 17.IV., 1., 8.V., 3.VII. – 21.VIII.
	943, 843	jede v ⑥ a 5., 6.VII., 28.IX., 17.XI., nejede 18.XI.
4842 Bo-Za	2xBdmtee, Bdmtee ²⁷⁵	jede v ✖
	843, Bmx	jede v ⑥ a 5.VII., 17.XI.,
	842, Bmx	jede v †, nejede 24.XII., 5.VII., 17.XI.
Za-Na	2xBdmtee, Bdmtee ²⁷⁵	jede v ✖

	843, Bmx	jede v ⑥ od 19.III. do 29.X. a 5.VII., 17.XI.
	842, Bmx	jede v † od 19.III. do 29.X., nejede 24.XII., 5.VII., 17.XI.
4843 Na-Za	850, Bmx	jede v x do 17.III. a od 30.X., od 19.III. do 29.X. jede v x a +, nejede 5., 6.VII., 28.IX., 28.X.
	2xBdmtee, Bdmtee ²⁷⁵	jede v 6 od 18.III. do 28.X. a 5., 6.VII., 28.IX.
Za-Bo	850, Bmx	jede do 17.III. a od 30.X. denně, od 19.III. do 29.X. jede v x a +, nejede 5., 6.VII., 28.IX., 28.X.
	2xBdmtee, Bdmtee ²⁷⁵	jede v 6 od 18.III. do 28.X. a 5., 6.VII., 28.IX.
4845 Na-Za	2xBdmtee, Bdmtee ²⁷⁵	jede v ✖
	943, 843	jede v ⑥ od 19.III. do 29.X. a 5., 6.VII., 28.IX., 17.XI., nejede 18.XI.
	850, Bmx	jede v † od 19.III. do 29.X. a 18.XI., nejede 24.XII., 5., 6.VII., 28.IX., 17.XI.
Za-Bo	2xBdmtee, Bdmtee ²⁷⁵	jede v ✖
	943, 843	jede v ⑥ a 5., 6.VII., 28.IX., 17.XI., nejede 18.XI.
	850, Bmx	jede v † a 18.XI., nejede 24.XII., 5., 6.VII., 28.IX., 17.XI.
4850	3xBdmtee/Bt	jede v ✖ a †, nejede 24., 25.XII. 16., 30.IV., 7.V., 28.X., 17.XI.
	843, Bmx	jede v ⑥ a 25.XII., 16., 30.IV., 7.V., 17.XI.
4859 Na-Za	2xBdmtee, Bdmtee ²⁷⁵	jede v ✖
	843, Bmx	jede v ⑥ od 19.III. do 29.X. a 5.VII., 17.XI.
	842, Bmx	jede v † od 19.III. do 29.X., nejede 24.XII., 5.VII., 17.XI.
Za-Bo	2xBdmtee, Bdmtee ²⁷⁵	jede v ✖
	843, Bmx	jede v ⑥ a 5.VII., 17.XI.,
	842, Bmx	jede v †, nejede 24.XII., 5.VII., 17.XI.
4901	242 + Bdmtee	✖
	560	25
4904	242 + Bdmtee	✖
	560	25
4905	242 + Bdmtee	✖
	560	25
4924	242 + Bdmtee	✖, ⑥ a 25.XII., 16., 30.IV., 7.V., 5., 6.VII., 28.IX., 17.XI.
	560	† kromě 24., 25.XII., 16., 30.IV., 7.V., 5., 6.VII., 28.IX., 28.X., 17.XI.
4939	242 + Bdmtee	✖
	560	25
4944	242 + Bdmtee	✖
	560	25
4949	242 + Bdmtee	✖, † kromě 24., 25.XII., 16., 30.IV., 7.V., 28.X., 17.XI.
	560	⑥ a 25.XII., 16., 30.IV., 7.V., 17.XI.
4950	242 + Bdmtee	①-④ a 23.XII., 7.VII., 29.IX., kromě 22., 26.XII., 17.IV., 1., 8.V., 4. – 6.VII., 27., 28.IX., 16.XI.
	560	⑤, ⑥, † a 22.XII., 4.VII., 27.IX., 16.XI., kromě 23. – 25., 31.XII., 7.VII., 29.IX.
5930 Hb-Sv	810, Btax, 810, Btax	jede v ✖
	810	jede v ⑥ a 5., 6.VII., 28.IX., 17.XI., nejede 18.XI.
Sv - Čás	810, Btax	jede v ✖
	810	jede v ⑥ a 5., 6.VII., 28.IX., 17.XI., nejede 18.XI.

5931 Čás-Hb	Bmto,BDs	jede v ⑥ a †, nejede 25.XII., 1.I.
	810	jede v ✂
Hb-Ja	Bmto,BDs	jede v 13
Ja-Hc	Bmto,BDs	jede v ✂, †, nejede 24., 25.XII., 1.I., 5., 6.VII., 28.IX., 17.XI., 18.XI.
	3xBdmtee	jede 25., 26.XII., 1.I.
	Bmto,BDs, 3xBdmtee	jede v ⑥ a 5., 6.VII., 28.IX., 17.XI., nejede 18.XI.
Hc-Ve	Bmto,BDs	jede dn
5934	BDs, Bmto	jede v ① – ④ a †, nejede 24., 25.XII., 16., 30.IV., 7.V., 4., 5.VII., 27.IX., 28.X., 16.XI.
	810	jede v ⑤ a 4., 5.VII., 27.IX., 16.XI., nejede 17.XI.
8304 Jh-Hc	Bmto, BDs	jede v ✂
	Bmto, BDs, 809	jede v ⑥ a †
Hc-Ja	Bmto, BDs	jede dn
Ja-Hb	Bmto, BDs	jede v ✂
8335 Hb-Ja	Bmto, BDs, 843, Bmx	jede v ✂
	Bmto, BDs, Bmto, BDs	jede v ⑥ a 5.VII., 28.IX., 17.XI., nejede 18.XI.
	Bmto, BDs	jede v † a 18.XI., nejede 24.XII., 5.VII., 28.IX., 28.X., 17.XI.
Ja-Hc	Bmto, BDs	dn
8336 Hc-Kos	BDs, Bmto	jede v ✂
	3xBdmtee	jede v ⑥ a †
Kos-Ja	BDs, Bmto, BDtax, 810	jede v ✂
	3xBdmtee	jede v ⑥ a †
Ja-Hb	BDs, Bmto	jede v ✂
	3xBdmtee	jede v ⑥ a †
8360	810	jede v ✂
	BDs, Bmto	jede v ⑥ a †
8361	810	jede v ✂
	Bmto, BDs	jede v ⑥ a †
14103	připřež 842 Sr – Vi	jede v ✂, nejede 23.XII. – 2.I., 3. – 10.II., 13., 14.IV., 3.VII. – 1.IX., 26., 27.X.
14123	Připřež 810 Se - Vi	jede v ✂, nejede 27. – 30.XII.
14132	Postrk 810 Vi – Se	vždy
14700 Sl - Bsk	810	
	810	① a 18.IV., 2., 9.V., nejede 26.XII., 17.IV., 1., 8.V., 3.VII. – 28.VIII.
14700 Bsk - Ci	810	
14701 Ci – Bsk	810	
14701 Bsl - Sl	810	① a 18.IV., 2., 9.V., nejede 26.XII., 17.IV., 1., 8.V., 3.VII. – 28.VIII.
	810	
14703	810	

	010	⚡ kromě 27.-30.XII., 3.VII. – 31.VIII.
14708 SI – Bsk	810	
	010	⚡ kromě 27.-30.XII., 3.VII. – 31.VIII.
	810	⚡
14708 Bsk – Ci	810	
	010	⚡ kromě 27.-30.XII., 3.VII. – 31.VIII.
14710 SI - Bsk	810	
	810	⑤ a 22.XII., 27.IX., 16.XI., nejede 23.XII., 7.VII. – 25.VIII., 29.IX., 17.XI.
14710 Bsk - Ci	810	
14712 SI - Bsk	810	
	810	⑤, † a 22.XII., 27.IX., 16.XI., nejede 23.-25.XII., 16., 30.IV., 7.V., 7.VII. – 25.VIII., 29.IX., 28.X., 17.XI.
14712 Bsk - Vo	810	
14712 Vo - Ci	810	
	810	⚡
14713 Ci - Bsk	810	
14713 Bsk - SI	810	⑤ a 22.XII., 27.IX., 16.XI., nejede 23.XII., 7.VII. – 25.VIII., 29.IX., 17.XI.
	810	
14720 SI - Bsk	810	
	810	⑤ a 22.XII., 27.IX., 16.XI., nejede 23.XII., 7.VII. – 25.VIII., 29.IX., 17.XI.
14720 Bsk - Vo	810	
14723 Vo - Bsk	810	
14723 Bsk - SI	810	⑤ a 22.XII., 27.IX., 16.XI., nejede 23.XII., 7.VII. – 25.VIII., 29.IX., 17.XI.
	810	
14746	810	
	010	⚡ kromě 27.-30.XII., 3.VII. – 31.VIII.
14747	810	
	010	⚡ kromě 27.-30.XII., 3.VII. – 31.VIII.
14869	230, Bmto, BDs, 3xBdmtee, 230	jede v ⚡
	3xBdmtee	jede v ⑥ a †
14880	230, 230, BDs, Bmto	jede v ① – ④, ⑥, †, nejede 25.XII., 4.- 7.VII., 27., 28.IX., 16.XI.
	BDs, Bmto, BDs, Bmto	jede v ⑤ a 25.XII., 4.-6.VII., 27., 28.IX., 16.XI., nejede 17.XI.
14882	810	jede v ⚡, †, nejede 24., 25., 27.-30.XII., 16., 30.IV., 7.V., 5.VII., 28.X., 17.XI.,
	BDs, Bmto	jede v ⑥ a 27.-30.XII., 16., 30.IV., 7.V., 17.XI., nejede 24., 31.XII.,

	BDs, Bmto, 810	jede 5.VII.
14885 Hb-Zr	810	jede v 29
	Bmto, BDs	jede v 6 a †, nejede 24., 25., 31.XII.
Zr-VM	810	jede v 29
18410 Hc-Pe	810, Btax	jede v ✕
Pa-Pac	810, Btax	jede dn
Pac-Ta	810, Btax	jede v 1 – 4 , 6 a † do 29.VI. a od 2.IX. a 23.XII., 29.IX., nejede 27.IX., 16.XI., od 1.VII. do 31.VIII. jede denně
	810, 2x Btax, 810	jede v 5 a 22.XII., 27.IX., 16.XI., nejede 23.XII., 30.VI. – 25.VIII., 29.IX., 17.XI.
18411 Ta-Pac	810, BDtax	jede v 1 – 4 , 6 a † do 29.VI. a od 2.IX. a 23.XII., 29.IX., nejede 27.IX., 16.XI., od 1.VII. do 31.VIII. jede denně
	810, BDtax, Btax, 810	jede v 5 a 22.XII., 27.IX., 16.XI., nejede 23.XII., 30.VI. – 25.VIII., 29.IX., 17.XI.
Pac-Hc	810, BDtax	jede dn
14900 Ti - Bp	714 + Btax	
	Btax + 714	
14900 Bp - Zd	714 + Btax	
14906 Bo - Ti	754 + Bdmtee	
14906 Ti - Zd	714 + Btax	✕
	754 + Bdmtee	25
14911	714 + Btax	✕
	754 + Bdmtee	25
14912	714 + Btax	✕
	754 + Bdmtee	25
14914 Ti – Nn	714 + Btax	
14914 Nn - Zd	714 + Btax	✕
	810	† kromě 24., 25.XII., 16., 30.IV., 7.V., 28.X., 17.XI.
14917 Zd – Nn	714 + Btax	✕
	714 + Btax + 810	† kromě 24., 25.XII., 16., 30.IV., 7.V., 28.X., 17.XI.
14917 Nn - Ti	714 + Btax	
14918 Ti - Nn	714 + Btax	
14918 Nn - Zd	714 + Btax	✕
	810	† kromě 24., 25.XII., 16., 30.IV., 7.V., 28.X., 17.XI.
14921 Zd – Ti	714 + Btax	✕
	754 + Bdmtee	25

14921 Ti - Bo	754 + Bdmtee	
14917 Zd – Nn	714 + Btax	⚡
	810	† kromě 24., 25.XII., 16., 30.IV., 7.V., 28.X., 17.XI.
14917 Nn - Ti	714 + Btax	
14950	714 + Btax	⚡
	810	† kromě 24., 25.XII., 16., 30.IV., 7.V., 28.X., 17.XI.

* lze použít typová omezení dle tabulky

Lomítkové oběhy elektrických jednotek řady 560 pro GVD 2005/06**TS 531 (6x560/6)**

1. **Bo...**4005 Ke / 4730 Le / 4733 Ke / 4006 Bo / TO / 4655 Vn / 4928 Ti / 4931 Vn / 4934 Ti / 4937 Vn //
2. **Vn...**4920 Ti / 4925 Vn / 4654 Bo / TO / 4734 Le / 4737 Ke / 4740 Le / 4743 Ke / 4722 Bř //
3. **Bř...**4723 Bo / TO / 4732 Le / 4735 Ke / 4736 Le / 4739 Ke / 4742 Le / 4745 Ke / 4724 Bř //
4. **Bř...**4721 So / 4752 Rj / 4753 Bo / TO / 4738 Le / 4741 So / 4760 Ss / 4759 Ke / 4010 Bo / TO //
5. **Bo...**Sv 4691 Vn / 4902 Zd / 4607 Vn / 4644 Bo / TO / 4657 Vn / 4930 Ti / 4933 Vn / 4936 Ti //
6. **Ti...**4923 Vn / 4652 Bo / TO / 4653 Vn / 4926 Ti / 4929 Vn / 4932 Ti / 4935 Vn / 4656 Bo / TO //

Odchylky:

1. ⑤: ...4937 Vn //
- ⑥: **Vn...**4641 Bv / TO / 4642 Vn / 4904 Zd / 4609 Bv / 4610 Zd / 4619 Sa / Sv 4692 Vn //
- ⑦: **Vn...**4641 Bv / TO / 4642 Vn / 4904 Zd / 4609 Bv / 4610 Zd / 4619 Bo / 4724 Bř //
- ①: **Bř...**4721 So / ...
2. ⑤: ...4722 Bř //
- ⑥: **Bř...**4731 Bo / TO / 4732 Le / 4735 Ke / 4736 Le / 4739 Ke / 4742 Le / 4745 Ke / 4724 Bo / TO / 4950 Ti //
- ⑦: **Ti...**4901 Vn / 4621 Bv / TO / 4602 Zd / 4611 Bv / 4612 Ti / 4937 Vn //
- ①: **Vn...**4902 Zd / ...
3. ⑤: ...4724 Bř //
- ⑥: **Bř...**4725 Ke / 4004 Bo / TO / 4734 Le / 4737 Ke / 4740 Le / 4743 Ke / 4722 Bř //
- ⑦: **Bř...**4725 Ke / 4004 Bo / TO / 4653 Vn / 4926 Ti / 4627 Bv / 4614 Zd / 4905 Bo / 4950 Ti //
- ①: **Ti...**4923 Vn / ...
4. ⑤: ...4010 Bo / 4950 Ti //
- ⑥: **Ti...**4901 Vn / 4621 Bv / 4622 Ti / TO / 4949 Bo / 4653 Vn / 4926 Ti / 4627 Vn / 4612 Ti / 4937 Vn //
- ⑦: **Vn...**4924 Ti / TO / 4623 Bv / 4606 Zd / 4617 Bv / 4646 Bo / TO //
- ①: **Bo...**4005 Ke / ...
5. ⑤: ...4936 Ti //
- ⑥: **Ti...**4603 Bv / 4602 Zd / 4611 Bv / TO / 4614 Zd / 4905 Bo / TO //
- ⑦: **Bo...**4605 Bv / 4604 Zd / 4613 Bv / 4624 Ti / 4939 Vn //
- ①: **Vn...**4920 Ti / ...
6. ⑤: ...4656 Bo / TO //
- ⑥: **Bo...**4605 Bv / 4644 Bo / 4944 Ti / 4625 Vn / 4608 Ti / 4615 Vn / 4624 Ti / 4939 Bo / TO //
- ⑦: **Bo...**4730 Le / 4733 Ke / 4006 Bo / 4734 Le / 4737 Ke / 4740 Le / 4743 Ke / 4722 Bř //
- ①: **Bř...**4723 Bo / ...

Datové odchylky TS 531:24.XII.2005:

- 1....4624 Ti //
- 2....4610 Bo / TO // (v Brně hl. n. přestup do klasické soupravy!)
- 3....4724 Bo / TO //
- 4....4722 Bř //
- 5....4612 Ti //
- 6....4614 Zd / Sv 4905 Bo //

25.XII.2005:

1. Bo... Sv 4691 Vn / 4641 Bv / TO / 4642 Vn / 4904 Zd / 4609 Bv / 4610 Zd / 4619 Sa / Sv 4692 Vn //
2. Ti... 4603 Vn / 4622 Ti / TO / 4949 Bo / 4653 Vn / 4926 Ti / 4627 Vn / 4612 Ti / 4937 Vn //
3. Bo...4605 Bv / 4604 Zd / 4613 Bv / 4616 Ti //
4. Bo...4732 Le / 4735 Ke / 4736 Le / 4739 Ke / 4742 Le / 4745 Ke / 4724 Bř //
5. Bř...4725 Ke / 4004 Bo / TO / 4734 Le / 4737 Ke / 4740 Le / 4743 Ke / 4722 Bř //
6. Ti... 4901 Vn / 4621 Bv / 4602 Zd / 4611 Bv / TO / 4614 Bo // (v Brně hl. n. přestup do klasické soupravy!)

26.XII.2005:

1. Bo... 4605 Bv / 4604 Zd / 4613 Bv / 4624 Ti / 4939 Vn //
2. Vn... 4641 Bv / TO / 4642 Vn / 4904 Zd / 4609 Bv / 4610 Zd / 4619 Bo / 4724 Bř //
3. Vn... 4924 Bo / TO / 4734 Le / 4737 Ke / 4740 Le / 4743 Ke / 4722 Bř // (u vlaku 4924 mimořádný přestup!)
4. Ti... 4901 Vn / 4621 Bv / TO / 4602 Zd / 4611 Bv / 4612 Ti / 4937 Vn //
5. Bř...4731 Bo / 4924 Ti / TO / 4623 Bv / 4606 Zd / 4617 Bv / 4646 Bo / 4950 Ti //
6. Bř... 4725 Ke / 4004 Bo / TO / 4653 Vn / 4926 Ti / 4627 Bv / 4614 Zd / 4905 Bo //

27.XII.2005:

1. Bo...4005 Ke / ...
2. Vn...4920 Ti / ...
3. Bř...4723 Bo / ...
4. Bř...4721 So / ...
5. Vn...4902 Zd / ...
6. Ti...4923 Vn / ...

31.XII.2005:

- 1....4624 Ti //
- 2....Sv 4692 Vn //
- 3....4724 Bo / 4948 Ti //
- 4....4722 Bř //
- 5....4937 Vn //
- 6....4614 Bo / TO // (v Brně hl. n. přestup do klasické soupravy!)

1.I.2006:

1. Bo...4605 Bv / ...
2. Ti...4601 Bo / 4730 Le / ...
3. Vn...4641 Bv / ...
4. Ti...4901 Vn / ...
5. Bř... 4725 Ke / ...
6. Vn...4924 Ti / ...

16.IV., 30.IV., 7.V., 18.XI. 2006:

1. Bo...4605 Bv / 4604 Zd / 4613 Bv / 4616 Bo / TO // (v Brně hl. n. přestup do klasické soupravy!)
2. Bo...Sv 4641 Vn / 4641 Bv / TO / 4642 Vn / 4904 Zd / 4609 Bv / 4610 Zd / 4619 Sa / Sv 4692 Vn //
3. Vn...Sv 4656 Bo (den předem) // 4732 Le / 4735 Ke / 4736 Le / 4739 Ke / 4742 Le / 4745 Ke / 4724 Bo / TO / 4948 Ti //
4. Ti...4901 Vn / 4621 Bv / TO / 4602 Zd / 4611 Bv / 4614 Zd / 4905 Bo / 4950 Ti //
5. Bř...4725 Ke / 4004 Bo / TO / 4734 Le / 4737 Ke / 4740 Le / 4743 Ke / 4722 Bř //
6. Vn...4924 Ti / TO / 4623 Bv / 4606 Zd / 4617 Bv / 4646 Bo / TO //

17.IV., 1., 8.V., 19.XI. 2006:

1. Bo... 4605 Bv / 4604 Zd / 4613 Bv / 4624 Ti / 4939 Vn //
2. Bo...4730 Le / 4733 Ke / 4006 Bo / 4734 Le / 4737 Ke / 4740 Le / 4743 Ke / 4722 Bř //
3. Vn...4641 Bv / TO / 4642 Vn / 4904 Zd / 4609 Bv / 4610 Zd / 4619 Bo / 4724 Bř //
4. Ti...4901 Vn / 4621 Bv / TO / 4602 Zd / 4611 Bv / 4612 Ti / 4937 Vn //
5. Ti...4603 Vn / 4622 Ti / TO / 4947 Bo / 4653 Vn / 4926 Ti / 4627 Bv / 4614 Zd / 4905 Bo / 4950 Ti //
6. Bř...4731 Bo / TO / 4732 Le / 4735 Ke / 4736 Le / 4739 Ke / 4742 Le / 4745 Ke / 4724 Bo / TO //

18.IV., 2., 9.V.2006:

1. Bo...4005 Ke / ...
2. Vn...4920 Ti / ...
3. Bř...4723 Bo / ...
4. Bř...4721 So / ...
5. Vn...4902 Zd / ...
6. Ti...4923 Vn / ...

5.VII.2006:

1. Bo...4605 Bv / 4644 Bo / 4944 Ti / 4625 Vn / 4608 Ti / 4615 Bv / 4616 Bo / TO //
2. Vn...4641 Bv / TO / 4642 Vn / 4904 Zd / 4609 Bv / 4610 Zd / 4619 Sa / Sv 4692 Vn //
3. Bř...4731 Bo / TO / 4732 Le / 4735 Ke / 4736 Le / 4739 Ke / 4742 Le / 4745 Ke / 4724 Bo / TO / 4950 Ti //
4. Bř...4725 Ke / 4004 Bo / TO / 4734 Le / 4737 Ke / 4740 Le / 4743 Ke / 4722 Bř //
5. Ti...4901 Vn / 4621 Bv / 4622 Ti / TO / 4949 Bo / 4653 Vn / 4926 Ti / 4627 Bv / 4614 Zd / 4905 Bo / 4643 Bv //
6. Ti... 4603 Bv / 4602 Zd / 4611 Bv / 4612 Ti / 4937 Vn / Sv 4656 Bo / TO //

6.VII.2006:

1. Bo...4605 Bv / 4604 Zd / 4613 Bv / 4624 Ti / 4939 Vn //
2. Bo...4730 Le / 4733 Ke / 4006 Bo / 4734 Le / 4737 / Ke / 4740 Le / 4743 Ke / 4722 Bř //
3. Vn...4641 Bv / TO / 4642 Vn / 4904 Zd / 4609 Bv / 4610 Zd / 4619 Bo / 4724 Bř //

4. Ti...4603 Bv / 4602 Zd / 4611 Bv / 4612 Ti / TO / 4937 Vn //
5. Bř...4725 Ke / 4004 Bo / TO / 4635 Vn / 4926 Ti / 4627 Bv / 4614 Zd / 4905 Bo / 4950 Ti //
6. Bv...4620 Vn / 4902 Zd / 4607 Vn / 4644 Bo / 4944 Ti / TO / 4625 Vn / 4608 Ti / 4615 Bv / 4616 Bo / TO //

27.IX.2006:

- 1....4937 Vn //
- 2....4722 Bř //
- 3....4724 Bo / 4950 Ti // (u vlaku 4724 v Brně hl. n. mimořádný přestup!)
- 4....4010 Bo / TO //
- 5....4936 Ti //
- 6....4656 Bo / TO //

28.IX.2006:

1. Bo... 4605 Bv / 4644 Bo / 4944 Ti / 4625 Vn / 4608 Ti / 4615 Bv / 4616 Bo / 4939 Vn //
2. Vn...4641 Bv / TO / 4642 Vn / 4904 Zd / 4609 Bv / 4610 Zd / 4619 Bo / 4724 Bř //
3. Bř...4731 Bo / TO / 4734 Le / 4737 Ke / 4740 Le / 4743 Ke / 4722 Bř //
4. Ti...4603 Bv / 4602 Zd / TO / 4611 Bv / 4612 Ti / 4937 Vn //
5. Bo...4732 Le / 4735 Ke / 4736 Le / 4739 Ke / 4742 Le / 4745 Ke / 4724 Bo / 4950 Ti //
6. Ti... 4901 Vn / 4621 Bv / 4622 Ti / TO / 4947 Bo / 4653 Vn / 4926 Ti / 4627 Bv / 4614 Zd / 4905 Bo //

29.IX.2006:

1. Bo...4005 Ke / ...
2. Vn...4920 Ti / ...
3. Bř...4723 Bo / TO / ...
4. Bř...4721 So / ...
5. Vn...4902 Zd / ...
6. Ti...4923 Vn / ...

TS 532 (1x560/6)

1. **Bo...** 4720 Bř / 4727 Bo / 4071 So / 4756 Ss / 4757 Bo / TO //

Odchytky:

1. ⑤: ... 4757 Bo / TO / 4643 Bv //
- ⑥: **Bv..**4620 Vn / 4902 Zd / 4607 Bv / TO / 4604 Zd / 4613 Bv / 4616 Bo / TO / 4643 Bv //
- ⑦: **Bv..**4620 Vn / 4902 Zd / 4607 Vn / 4644 Bo / 4944 Ti / 4625 Vn / 4608 Ti / 4615 Bv / 4616 Bo / TO //
- ①: **Bo...**4720 Bř / ...

Datové odchytky TS 532:

24.XII.2005: **Bv.**4620 Vn / 4902 Zd / 4607 Bv / TO / 4604 Zd / 4613 Bv / TO //

25.XII.2005: **Bv.**4620 Vn / 4902 Zd / 4607 Vn / 4644 Bo / 4944 Ti / 4625 Vn / 4608
Ti / 4615 Vn / 4624 Ti //

26.XII.2005: **Ti...**4601 Bo / TO / 4732 Le / 4735 Ke / 4736 Le / 4739 Ke / 4742 Le / 4745 Ke
/ 4008 Bo / TO //

27.XII.2005: **Bo...**4720 Bř / ...

31.XII.2005: **Bv.**4620 Vn / 4902 Zd / 4607 Bv / TO / 4604 Zd / 4613 Bv / 4616 Bo / TO //

1.I.2006: **Bo...**4902 Zd / ... (v Brně hl. n. u vlaku 4902 mimořádně přestup!)

16.IV., 30.IV., 7.V., 18.XI.2006: **Bv.**4620 Vn / 4902 Zd / 4607 Vn / 4644 Bo / 4944 Ti /
4625 Vn / 4608 Ti / 4615 Vn / 4624 Ti / 4939 Bo / TO / 4643 Bv //

17.IV., 1.V., 8.V., 19.XI.2006: **Bv.**4620 Vn / ...

5.VII.2006: **Bv...**4620 Vn / 4902 Zd / 4607 Bv / 4604 Zd / TO / 4613 Bv / 4624 Ti / 4939 Vn
//

6.VII.2006: **Vn...**Sv 4601 Zj / 4640 Vn / 4924 Ti / 4623 Bv / TO / 4606 Zd / 4617 Bv / 4616
Bo / TO //

28.IX.2006: **Bv.**4620 Vn / 4902 Zd / 4607 Bv / 4604 Zd / 4613 Bv / 4624 Ti / 4939 Bo / TO
// (v Brně hl. n. u vlaku 4939 mimořádně přestup!)



Odbor kolejových vozidel

Depo kolejových vozidel : **Brno**

Provozní jednotka : **H.Heršpice**

List číslo : **089**

Platí od : **11.12. 2005**

Oprava číslo :

Nahrazuje : -

Poznámky : **Pokračování na listu č. 090**

Druh vlaků : **Os,Sv**

Turnusová skupina : **531**

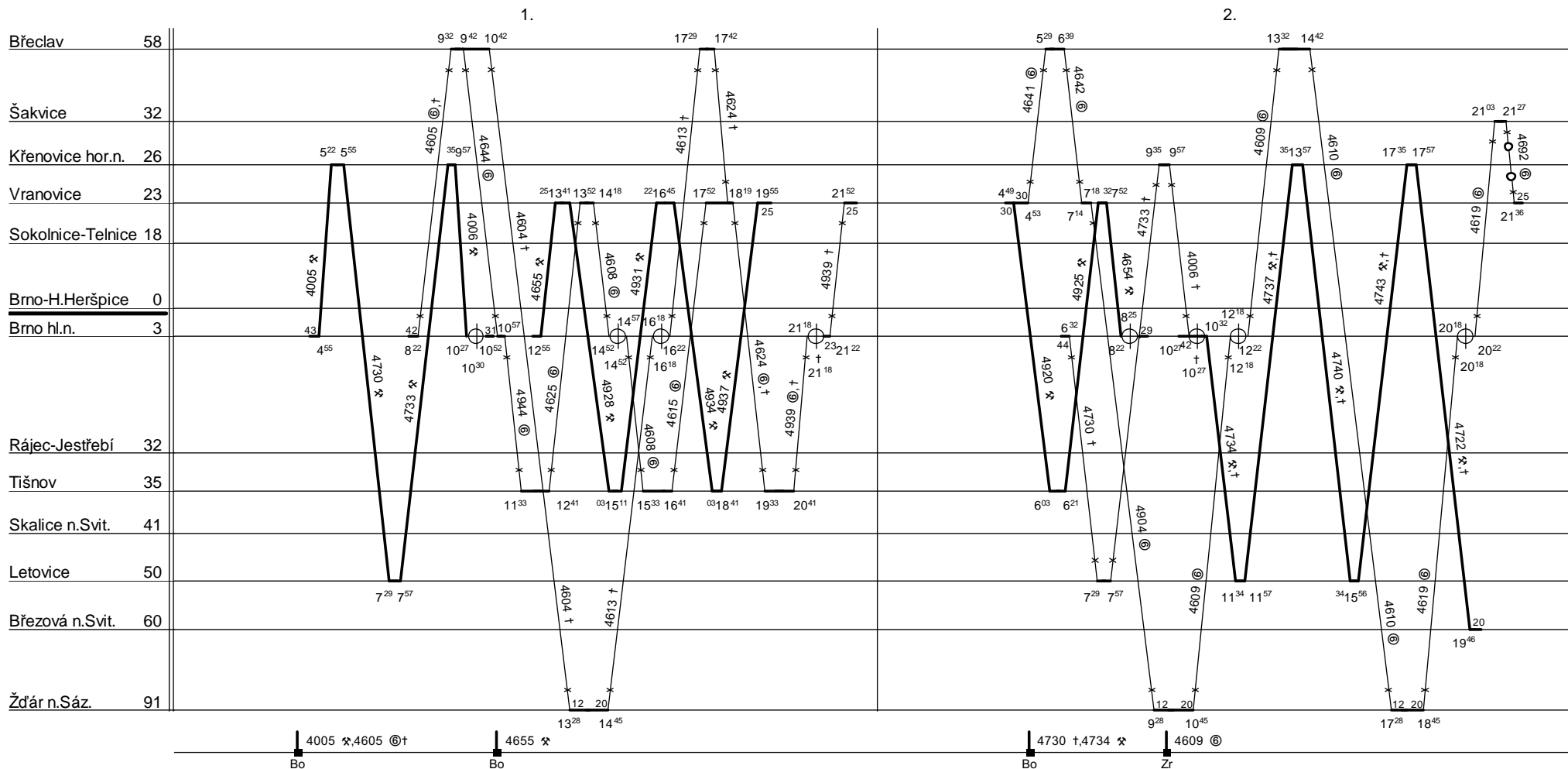

Ostatní vlaky veze TS 536.

Vozidlo řady : **560+4x060+560**

počet : **%**

Průměrný denní běh vozidla : **%**

km

Zpracovatel :

Vrchní přednosta DKV :

Potřeba strojvedoucích : **%**

Denní průměr prázdných jízd : **-**

km

Jaroslav Bár 972 623 308

Ing. Josef Matuš



Odbor kolejových vozidel

Depo kolejových vozidel : **Brno**

Provozní jednotka : **H.Heršpice**

List číslo : **091**

Platí od : **11.12. 2005**

Oprava číslo :

Nahrazuje : -

Poznámky :

Druh vlaků : **Os,Sv**

Turnusová skupina : **531**

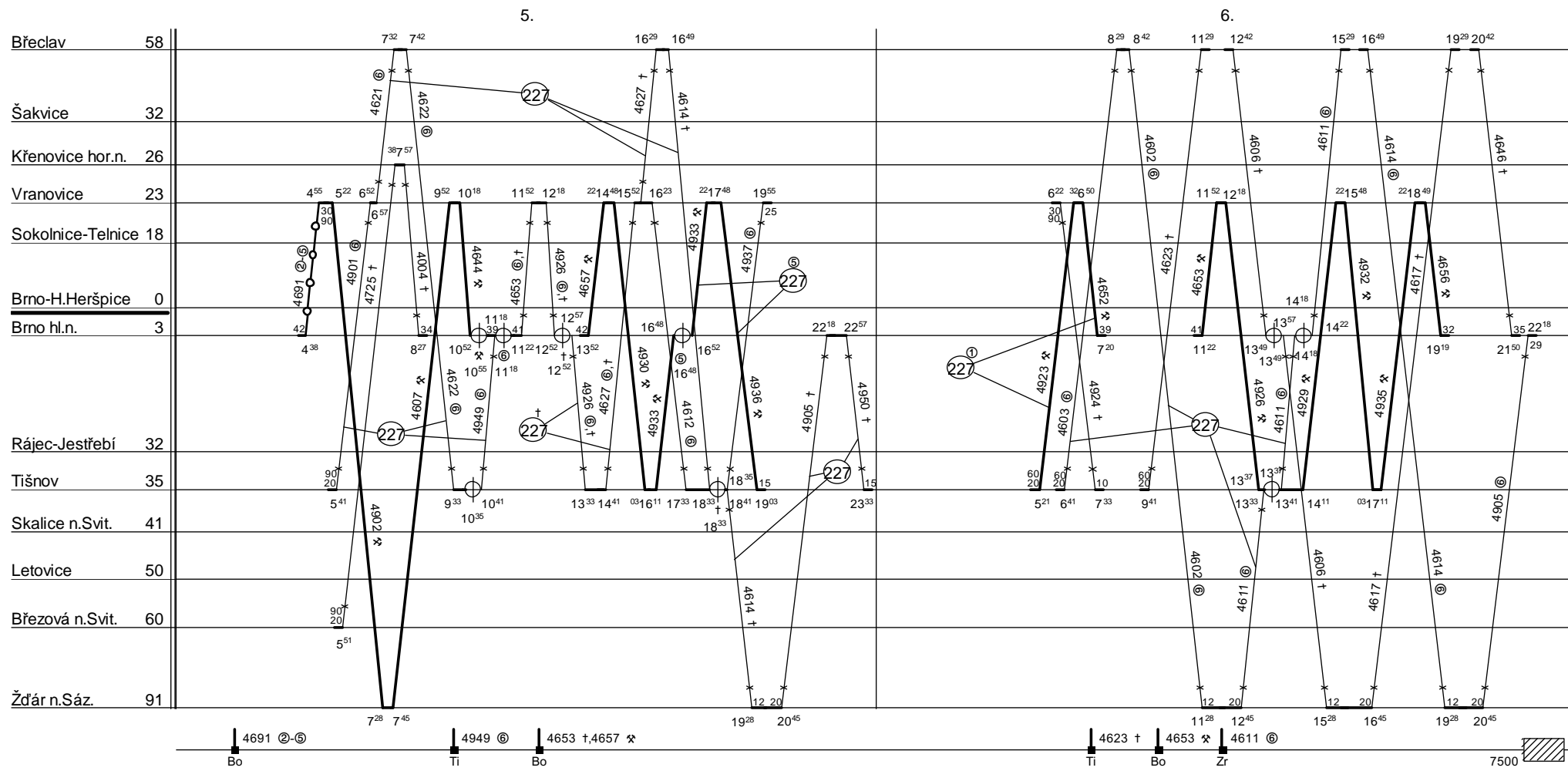

Ostatní vlaky veze TS 536.

Vozidlo řady : **560+4x060+560**

počet : **6**

Průměrný denní běh vozidla : **475 / 0** km

Zpracovatel :

Vrchní přednosta DKV :

Potřeba strojvedoucích : -

Denní průměr prázdných jízd : - km

Jaroslav Bár 972 623 308

Ing. Josef Matuš



Odbor kolejových vozidel

Depo kolejových vozidel : **Brno**

Provozní jednotka : **H.Heršpice**

List číslo : **092**

Platí od : **11.12. 2005**

Oprava číslo :

Nahrazuje : -

Poznámky :

Druh vlaků : **Os**

Turnusová skupina : **532**

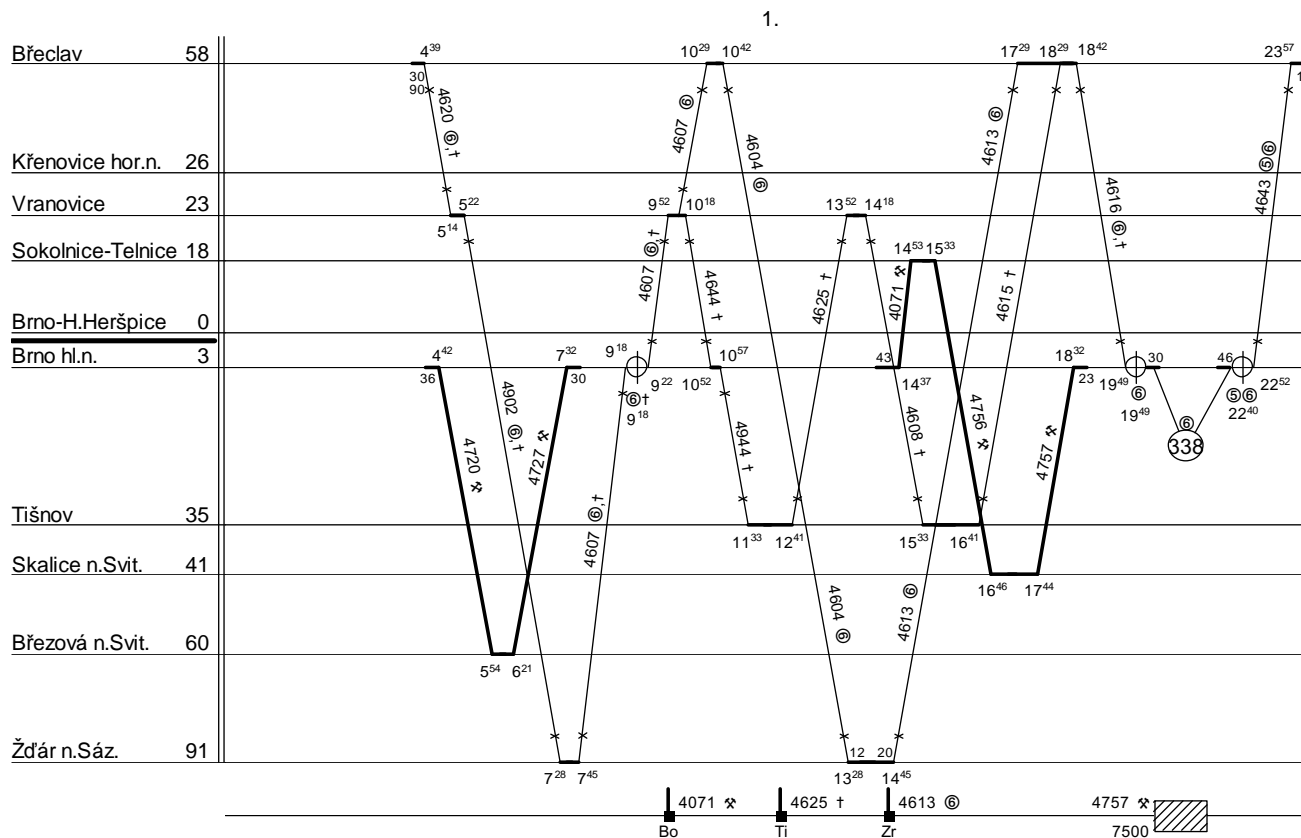

Vozidlo řady : **560+4x060+560**

počet : **1**

Průměrný denní běh vozidla : **364 / 0** km

Zpracovatel :

Vrchní přednosta DKV :

Potřeba strojvedoucích : -

Denní průměr prázdných jízd : - km

Jaroslav Bár 972 623 308

Ing. Josef Matuš

Lomítkové oběhy vozů klasické stavby dom. st. Brno hl. n. v regionální dopravě pro GVD 2005/06

VO 33051 (6x3Bdmtee, Bdmtee²⁷⁵ = 18Bdmtee, 6Bdmtee²⁷⁵)

Vůz Bdmtee²⁷⁵ řadíte z Brna hl.n. směr Žďár nad Sázavou jako první vůz vozového oběhu.

1. **Bo...** Pohotovostní souprava IDS JMK I / 4948 Ti //
2. **Ti...**4921 Vn / 4924 Ti / 4623 Bv / TO / 4606 Zd / 4615 Bv / 4616 Zd //
3. **Zd...**4901 Vn / 4904 Zd / TO / 4609 Bv / 4608 Zd / 4617 Bv / 4646 Bo / 4744 Le //
4. **Le...**4731 Ke / 4704 Ct / TO / 4705 Ke / 4710 Ct / 4711 Ke / 4716 Ct / 4783 Le //
5. **Le...** 4790 Bř / 4725 Ke / 4004 Bo / TO / 1645 Vy / 1648 Bo / 4758 Ss //
6. **Ss...**4700 Ct / 4701 Ke / 4706 Ct / TO / 4707 Ke / 4712 Ct / 4713 Ke / 4008 Bo / TO //

//
Po vlaku 4008 v ①-④ přejdou 2Bdmtee, Bdmtee²⁷⁵ na Pohotovostní soupravu IDS JMK II (VO 33056).

Odchytky:

1. ⑤: Pohotovostní souprava IDS JMK I / 4948 Ti / Sv 4991p Bo / TO //
- ⑥: **Bo**
- ⑦: **Bo...**4732 Le / 4735 Ke / 4736 Le / 4739 Ke / 4742 Le / 4745 Ke / 4724 Bo / TO / 4906 Zd //
- ①: **Zd...**4901 Vn / ...
2. ⑤: ... 4616 Zd //
- ⑥: **Zd...**4605 Bo / TO / 4948 Ti //
- ⑦: **Ti...**4603 Vn / 4622 Ti / 4949 Bo / TO / 4948 Ti //
- ①: **Ti...**4921 Vn / ...
3. ⑤: ...4744 Le //
- ⑥: **Le...**4700 Ct / 4701 Bo / TO / 4706 Ct / 4707 Bo / 4712 Ct / 4713 Bo / 4724 Bř //
- ⑦: **Bř...**4731 Ke / 4704 Ct / 4705 Bo / 4710 Ct / 4711 Bo / TO / 4716 Ct / 4783 Bř //
- ①: **Bř...** 4725 Ke / ...
4. ⑤: ...4783 Le //
- ⑥: **Le...**4702 Ct / 4703 Bo / TO / 4708 Ct / 4709 Bo / 4714 Ct / 4715 Bo / 4744 Le //
- ⑦: **Le...** 4700 Ct / 4701 Bo / TO / 4706 Ct / 4707 Bo / 4712 Ct / 4713 Bo / TO //
- ①: **Bo...** Pohotovostní souprava IDS JMK I / ...
5. ⑤: ... 4004 Bo / TO / 1645z Vy / 1648 Bo / 4758 Ss / Sv 4793 Bo / TO //
- ⑥: **Bo...**925z Nz / 1643 Ou / TO //
- ⑦: **Ou...**1444 Bo / TO //
- ①: **Bo...**4700 Ct / ...
6. ⑤: ... 4008 Bo / TO //
- ⑥: **Bo...** 4731 Ke / 4704 Ct / 4705 Bo / 4710 Ct / 4711 Bo / TO / 4716 Ct / 4783 Bř //
- ⑦: **Bř...** Sv 4791 Le / 4702 Ct / 4703 Bo / TO / 4708 Ct / 4709 Bo / 4714 Ct / 4715 Bo / 4744 Le //
- ①: **Le...**4731 Ke / ...

VO 33052 (3x3Bdmtee, Bdmtee²⁷⁵ = 9Bdmtee, 3Bdmtee²⁷⁵)

Vůz Bdmtee²⁷⁵ řadíte z Brna hl.n. směr Žďár nad Sázavou jako první vůz vozového oběhu.

1. **Ti...**4900 Zd / 4603 Bv / 4602 Zd / TO / 4611 Bv / 4612 Zd / 4619 Bv //
2. **Bv...**4600 Zd / 4605 Bv / 4604 Zd / TO / 4613 Bv / 4624 Ti / 4939 Zj //
3. **Zj...**4922 Ti / 4945 Bo / TO / 4946 Ti / 4627 Bv / 4614 Zd / 4905 Bo / 4950 Ti //

Odchytky:

1. ⑤: ... / 4619 Bv / TO //
- ⑥: **Bv...**4209 Pv / 4212 Bv / TO / 4219 Pv / 4222 Bv // (*jede v CL*)
- ⑦: **Bv...**4209 Pv / 4212 Bv / TO / 4219 Pv / 4222 Bv // (*jede v CL*)
- ①: **Bv...**4600 Zd / ...
2. ⑤: ... / 4939 Zj //
- ⑥: **Zj...**4640 Vn / 4924 Ti / TO / 4623 Bv / 4606 Zd / 4617 Bv / 4646 Bo //
- ⑦: **Bo...**1729 Bj / 4375 Vp / 1736 Bo / TO //
- ①: **Bo...**4900 Zd / ...
3. ⑤: ... / 4905 Bo / TO //
- ⑥: **Bo...**4616 Zd //
- ⑦: **Zd...**4605 Bo / TO / 4619 Sa / Sv 4693 Zj //
- ①: **Zj...**4922 Ti / ...

VO 33053 (2x3Bdmtee, Bdmtee²⁷⁵ = 6Bdmtee, 2Bdmtee²⁷⁵)

Vůz Bdmtee²⁷⁵ řad'te z Brna hl.n. směr Tišnov jako první vůz vozového oběhu.

1. **Ti...**4621 Bv / 4622 Ti / 4949 Bo / TO / 4754 Ss / 4755 Bo / 1649 Vy //
2. **Vy...**1644 Bo / TO / 4906 Ti //

Odchytky:

1. ⑤: ... / 1649 Vy //
- ⑥: **Vy...**1644 Bo / 4730 Le / 4733 Ke / 4006 Bo / TO //
- ⑦: **Bo...**929z Nz / 1641 Ou / TO / 3184 Fm //
- ①: **Fm...**1640 Bo / TO / 4906 Ti //
2. ⑤: ... 1644 Bo / TO / Sv 4090 Ma / Sv 1647 Bo / 1647 Vy / Sv 4092 Bo / 4906 Ti / Sv 4991 Bo / TO //
- ⑥: **Bo...**1729 Bj //
- ⑦: **Bj...**1732 Bo / TO //
- ①: **Bo...**Sv 4990 Hb / 4621 Bv / ...

VO 33054 (1x3Bdmtee, Bdmtee²⁷⁵ = 3Bdmtee, Bdmtee²⁷⁵)

Vůz Bdmtee²⁷⁵ řad'te z Brna hl.n. směr Česká Třebová jako první vůz vozového oběhu.

1. **Bo...**4001 Vy / 4702 Ct / 4703 Ke / 4708 Ct / 4709 Ke / 4714 Ct / 4715 Bo / TO //

Odchytky:

1. ⑤: ... 4715 Bo / TO //
- ⑥: **Bo...** Pohotovostní souprava IDS JMK I / TO //
- ⑦: **Bo...** Pohotovostní souprava IDS JMK I / TO //
- ①: **Bo...**4001 Vy / ...

VO 33055 (1x3Bdmtee, Bdmtee²⁷⁵ = 3Bdmtee, Bdmtee²⁷⁵)

Vůz Bdmtee²⁷⁵ řad'te z Brna hl.n. směr Tišnov jako první vůz vozového oběhu.

1. Bo...4641 Bv / 4640 Bo / 4942 Ti / 4947 Bo / TO //Odchytky:

1. ⑤: ... / 4947 Bo / TO / 431z Kj / 1445 Fm / TO //
- ⑥: **Fm**
- ⑦: **Fm...1642 Bo / TO //**
- ①: **Bo...4641 Bv / ...**

VO 33056 (2x2Bdmtee, Bdmtee²⁷⁵ = 4Bdmtee, 2Bdmtee²⁷⁵)

Vůz Bdmtee²⁷⁵ řadte z Brna hl.n. směr Skalice nad Svitavou jako první vůz vozového oběhu. Vlaky 4339 a 1734 jsou z důvodu úvratě opačně řazeny, po vlaku 1734 soupravu přeřadte do správného řazení.

1. **Ss... 4751 Bo / Pohotovostní souprava IDS JMK II / TO / 4762 Ss //**
- 1a. **Vy...1646 Bo / TO / Sv 4090 Ma / Sv 1647 Bo / 1647 Vy //**

Po vlaku 4751 v  přejde souprava Pohotovostní soupravu IDS JMK I (VO 33051).

Odchytky:

1. ⑤: ... / 4762 Ss //
- ⑥: **Ss...4751 Bo / TO / 14906 Zd / 14911 Ti / 14912 Zd / 14921 Ti / TO //**
- ⑦: **Ti... 14906 Zd / 14911 Ti / 14912 Zd / 14921 Bo / TO / 4762 Ss //**
- ①: **Ss...4751 Bo / ...**
- 1a. ⑤: ...1646 Bo / TO / 1682 Ct / TO //
- ⑥: **Ct...1681 Bo / TO //**
- ⑦: **Bo...2713 Vi / 2228/9 Sm / 4339 Bj / 1734 Bo / TO //**
- ①: **Bo...Sv 4091p Vy / 1646 Bo / ...**

VO 33057 (1x2Bdmtee, Bdmtee²⁷⁵ = 2Bdmtee, Bdmtee²⁷⁵)

V období CL řadte 1x3Bdmtee, Bdmtee²⁷⁵.

Vůz Bdmtee²⁷⁵ řadte z Brna hl.n. směr Žďár nad Sázavou jako první vůz vozového oběhu.

1. **Zd...4601 Bv / 4642 Bo / TO / 4944 Ti / 4625 Bv / 4610 Zd //**

Odchytky:

1. ⑤: ... / 4610 Zd //
- ⑥: **Zd...4601 Bo / TO / 1676 Zd / 1677 Bo / TO / 4906 Ti //**
- ⑦: **Ti...4601 Bo / 1676 Zd / 1677 Bo / TO / 4616 Zd //**
- ①: **Zd...4601 Bv / ...**

VO 33058 (3x2Bdmtee, Bdmtee²⁷⁵ = 6Bdmtee, 3Bdmtee²⁷⁵)

Vůz Bdmtee²⁷⁵ řadte z Brna hl.n. směr Jihlava jako poslední vůz vozového oběhu.

1. **Bo...4822 Tr / 4839 Bo / 4830 Na / 4845 Bo / 4834 Za / 4849 Bo / 4816 Ja / TO //**
2. **Ja...4803 Bo / TO / 4814 Ja / TO / 8349 Hc //**

3. Hc...8332 Hb / 8333 Hc / 8338 Hb / 8309z Ja / 4813 Bo / 4842 Na / 4859 Bo / TO //

Odchylky:

1. ⑤: ...4816 Ja / TO //
- ⑥: **Ja...5931z Hc / 8336 Hb / 8309 Ja / 4815 Bo / TO //**
- ⑦: **Bo...4814 Ja //**
- ①: **Ja...4803 Bo / ...**
2. ⑤: ...8349 Hc //
- ⑥: **Hc...8300 Hb / TO / 14839 Ja / 8337 Hc / 8346 Hb / 14853 Ja / 8349 Hc //**
- ⑦: **Hc...8300 Hb / TO / 14839 Ja / 8337 Hc / 8346 Hb / 14853 Ja / 8349 Hc //**
- ①: **Hc...8332 Hb / ...**
3. ⑤: ...4859 Bo / TO //
- ⑥: **Bo...4826 Na (jede 18.III. – 28.X.) / 4843 Bo (jede 18.III. – 28.X.) / TO / 4814 Ja / 8351 Hc //**
- ⑦: **Hc...8336 Hb / 8309 Ja / 4815 Bo / TO //**
- ①: **Bo...Sv 4091z Vy / 1644 Bo / 4830 Na / ...**

VO 33059 (2x2Bdmtee = 4Bdmtee)

Nejede 3.VII. – 25.VIII.

Vozy vyřadíte z oběhu po vlaku 4905 30.VI. a 4943 3.VII.

Vozy zařadíte do oběhu počínaje vlaky 4900 28.VIII. a 4946 28.VIII.

1. turnusový den od 3. VII. do 21. VIII.:

① **Bo...4001z Ke / 4000 Bo / 4822 Tr / 4839 Bo / TO //**

2. turnusový den od 3.VII. do 27.VIII.:

①-④ **Bv...4620z Ti / 4943p Bo / TO / 4643p Bv //**

⑤ **Bv...4620z Ti / 4943p Bo / TO //**

⑥ **Bo**

† **Bo...4643p Bv //**

1. **Ti...4900z Zd / 4603p Bv / 4602z Zd / TO / 4611p Bv / 4612z Zd / 4619p Bv //**

2. **Bv...4620z Ti / 4943p Bo / TO / 4946z Ti / 4627p Bv / 4614z Zd / 4905p Bo / 4950z Ti //**

Odchylky:

1. ⑤: ... / 4619p Bv / TO //
- ⑥: **Bv**
- ⑦: **Bv**
- ①: **Bv...4620z Ti / ...**
2. ⑤: ... / 4905p Bo / TO //
- ⑥: **Bo...Pohotovostní souprava IDS JMK II / TO //**
- ⑦: **Bo...Pohotovostní souprava IDS JMK II / TO //**
- ①: **Bo...4900z Zd / ...**

VO 33060 (1xBdmtee, Bdmtee²⁷⁵ = Bdmtee, Bdmtee²⁷⁵)

Vůz Bdmtee²⁷⁵ řadíte z Brna hl.n. směr Tišnov jako první vůz vozového oběhu. Vlaky 4339 a 1734 jsou z důvodu úvratě opačně řazeny, po vlaku 1734 soupravu přeřadíte do správného řazení.

Místo výkonů 1682p v ⑤ až 1734z v ⑦ od 2.VII. do 27.VIII. soupravu v tomto období vystavujte na výkon „Pohotovostní souprava IDS JMK II“.

1. Bv...4620p Ti / 4943z Bo / TO / 4643 Bv //

Odchylky:

1. ⑤: ... / 4943z Bo / TO / 1682p Ct / TO //
- ⑥: Ct...1681z Bo / TO //
- ⑦: Bo... 2713z Vi / 2228/9z Sm / 4339p Bj / 1734z Bo / TO / 4643 Bv //
- ①: Bv...4620p Ti / ...

VO 33061 (1x2Bdmtee = 2Bdmtee)

V období 29.IV. – 2.VII. a 28.VIII. - 1.X. řadíte 1xBdmtee. Druhý vůz přejde 28.IV. po vlaku 4610 ve Žďáře nad Sázavou z VO 33061 do VO 33057, 1.X. po vlaku 4616 ve Žďáře nad Sázavou z VO 33057 do VO 33061. 3.VII. – 27.VIII. vozy nejedou. Vůz vyřadíte z oběhu 30.VI. po vlaku 4642, zařadíte do oběhu 28.VIII. počínaje vlakem 4944.

1. Zd...4601z Bv / 4642p Bo / TO / 4944p Ti / 4625z Bv / 4610p Zd //

Odchylky:

1. ⑤: ... / 4610p Zd //
- ⑥: Zd
- ⑦: Zd
- ①: Zd...4601z Bv / ...

VO 33062 (6xBdmtee = 6Bdmtee)

Vyjma výkonů „Pohotovostní souprava IDS JMK II“ nejede 3.VII. – 25.VIII.

Vozy vyřadíte z oběhu:

1. 3.VII. vůz neřadíte.
2. Vůz vyřadíte po vlaku 4605 3.VII.
3. 2.VII. vůz neřadíte.
4. 2.VII. na vlak 4744 vůz neřadíte.
5. Vůz vyřadíte po vlaku 4004 3.VII.
6. 3.VII. vůz neřadíte.

Vozy zařadíte do oběhu:

1. 28.VIII.
2. 27.VIII. pro vlak 4948.
3. 27.VIII. pro vlak 4906.
4. 27.VIII. pro vlak 4744.
5. 28.VIII. pro vlak 1645.
6. 28.VIII.

1. turnusový den od 2. VII. do 27. VIII.:

①Bo...3.4001z Ke / 1.4000 Bo / 3.4822 Tr / 1.4839 Bo / TO //

⑤ Bo...1.1682 Ct / TO //

⑥ Ct... 4.1681 Bo / TO //

† Bo... 4.2713 Vi / 4.2228/9 Sm / 1.4339 Bj / 4.1734 Bo / TO //

1. **Bo...** 1. Pohotovostní souprava IDS JMK I / 1.4948 Ti //
2. **Ti...**5.4921 Vn / 1.4924 Ti / 5.4623 Bv / TO / 1.4606 Zd / 5.4615 Bv / 1.4616 Zd //
3. **Zd...**5.4901 Vn / 1.4904 Zd / TO / 5.4609 Bv / 1.4608 Zd / 5.4617 Bv / 1.4646 Bo / 2.4744 Le //
4. **Le...**5.4731 Ke / 2¹.4704 Ct / TO / 5.4705 Ke / 2¹.4710 Ct / 5.4711 Ke / 2¹.4716 Ct / 5.4783 Le //
5. **Le...** 2.4790 Bř / 5.4725 Ke / 2.4004 Bo / TO / 5.1645 Vy / 1.1648 Bo / 1.4758 Ss //
6. **Ss...**1.4700 Ct / 5.4701 Ke / 1.4706 Ct / TO / 5.4707 Ke / 1.4712 Ct / 5.4713 Ke / 1.4008 Bo / TO //

¹ = v ① jako první vůz

Odchytky:

1. ⑤: ... 1. Pohotovostní souprava IDS JMK I / TO //
- ⑥: **Bo...** 1.Pohotovostní souprava IDS JMK II / TO //
- ⑦: **Bo...** 1.Pohotovostní souprava IDS JMK II / 1.4906 Zd //
- ①: **Zd...**5.4901 Vn / ...
2. ⑤: ... 1.4616 Zd //
- ⑥: **Zd...**5.4605 Bo / TO //
- ⑦: **Bo...**1.4948 Ti //
- ①: **Ti...**5.4921 Vn / ...
3. ⑤: ...1.4646 Bo / TO //
- ⑥: **Bo**
- ⑦: **Bo...**2.4744 Le //
- ①: **Le...** 5.4731 Ke / ...
4. ⑤: ...2.4716 Ct / TO //
- ⑥: **Ct**
- ⑦: **Ct...** 5.4783 Bř //
- ①: **Bř...** 5.4725 Ke / ...
5. ⑤: ...2.4004 Bo / TO //
- ⑥: **Bo**
- ⑦: **Bo**
- ①: **Bo...**1.4700 Ct / ...
6. ⑤: ... 1.4008 Bo / TO //
- ⑥: **Bo**
- ⑦: **Bo**
- ①: **Bo...** 1. Pohotovostní souprava IDS JMK I / ...

VO 33063 (2xBdmtee = 2Bdmtee)

Nejede 3.VII. – 25.VIII.

V případě alternativního řazení vozů Bt ve VO 33064 na vlaky 4825 a 4836 vůz neřadíte.

Vozy vyřadíte z oběhu:

1. Vůz vyřadíte po vlaku 4004 3.VII.
2. 2.VII. na vlak 4744 vůz neřadíte.

Vozy zařadíte do oběhu:

1. 27.VIII. na vlak 1682.
2. 28.VIII. na vlak 4744.

1. **Le...**6.4731 Ke / 1.4704 Ct / TO / 6.4705 Ke / 1.4710 Ct / 6.4711 Ke / 1.4716 Ct / 6.4783 Le //
2. **Le...** 1.4790 Bř / 6.4725 Ke / 1.4004 Bo / TO / 1.4744 Le //

Odchytky:

1. ⑤: ... 1.4716 Ct / TO //
- ⑥: Ct
- ⑦: Ct...6.4783 Bř //
- ①: Bř...6.4725 Ke / ...
2. ⑤: ...1.4004 Bo / TO / 1.4836 Ok //
- ⑥: Ok...4.4825 Bo //
- ⑦: Bo...1.4814 Ja / TO //
- ①: Ja... 4.4803 Bo / TO / 1.1682 Ct / 6.4783 Le //

VO 33064 (1x2Bdmtee, Bdmtee²⁷⁵ = 2Bdmtee, Bdmtee²⁷⁵)

Vůz Bdmtee²⁷⁵ řadíte z Brna hl.n. směr Okříšky jako poslední vůz vozového oběhu.

2. *alternativní oběh. V případě řazení vozů Bt řadíte v sestavě 4Bt (mimo 24.-31.XII. a 2.VII. – 26.VIII.)*

1. **Ok...**4829 Bo / TO / 4836 Ok //

Odchytky:

1. ⑤: ...4836 Ok //
- ⑥: Ok...4825 Bo / TO //
- ⑦: Bo...4850 Ok //
- ①: Ok...4829 Bo / ...

VO 33065 (1x2Bdmtee, Bdmtee²⁷⁵ = 2Bdmtee, Bdmtee²⁷⁵)

Vůz Bdmtee²⁷⁵ řadíte z Brna hl.n. směr Okříšky jako poslední vůz vozového oběhu.

1. *alternativní oběh.*

1. **Ok...**4825 Bo / TO / 4850 Ok //

Odchytky:

1. ⑤: ...4850 Ok //
- ⑥: Ok
- ⑦: Ok
- ①: Ok...4825 Bo / ...

VO 33066 (1xBdmtee = Bdmtee)

Nejede od 2.VII. (počínaje vlakem 1729) do 27.VIII. (konče vlakem 1732).

1. **Bv...**5.4600 Zd / 1.4605 Bv / 5.4604 Zd / TO / 1.4613 Bv //

Odchylky:

1. ⑤: ...1.4613 Bv / 6.4646 Bo / TO //
- ⑥: Bo... 1.1729 Bj //
- ⑦: Bo... 5.1732 Bo / TO / 1.4643 Bv //
- ①: Bv...5.4600 Zd / ...

VO 33067 (4xBDs, 3Bt = 4BDs, 12Bt)

Vůz BDs řadíte z Brna hl. n. směr Veselí nad Moravou jako první vůz vozového oběhu. Vlaky 4146, 2212/3, 1728 a 4147 v ~~⑤~~, Sv 4191 v ①, Sv 4192 v ⑤ a 2206/7 v ⑥ jsou z důvodu úvratě opačně řazený. Soupravu přeřadíte po vlaku 4146 v ②-⑤, Sv 4192 v ⑤, resp. 2206/7 v ⑥ do správného řazení. Pro řazení vlaků 935 a 1422 platí pomůcka VOD, část 1. Vlak 3559 má řazení shodné jako vlak 935 v úseku Olomouc hl. n. – Krnov.

1. Bj...4332 Su / 2212/3 Vi / TO / 1728 Bo / 4147 Ns //
2. Ns...4146 Bo / TO / 4143 Ns / 4148 Ma / Sv 4193 Bo / 4149 Ns / 4118 Bo / 4151 Kj //
3. Kj...4144 Bo / TO / 1682 Ct //
4. Ct...1681 Bo / 970 Hk / TO / 973 Bo / 1729 Bj //

Odchylky:

1. ⑤: ...4147 Ns / Sv 4192z Bo //
- ⑥: Bo...970 Hk / TO / 973 Bo / TO //
- ⑦: Bo...1682 Ct / TO //
- ①: Ct...1681 Bo / ...
2. ⑤: ...4151 Kj //
- ⑥: Kj
- ⑦: Kj
- ①: Kj...4144 Bo / ...
3. ⑤: ... 4144 Bo / TO / 935 Kr / 3559 Ov / TO //
- ⑥: Ov
- ⑦: Ov...1422 Bo / TO //
- ①: Bo...Sv 4191p Ns / 4146 Bo / ...
4. ⑤: ...1729 Bj //
- ⑥: Bj... 4330 Su / 2206/7 Bo / TO //
- ⑦: Bo...1721 Vp / 1730 Bo / 1731 Bj //
- ①: Bj...4332 Su / ...

VO 33068 (2xB = 2B)

Nejede 3.VII. – 27.VIII.

1. Bo...4001zp Ke / 4000z Bo / TO //

Odchylky:

1. ⑤: ... 4000z Bo / TO / 735 Bi / 740 Bo / TO //
- ⑥: Bo
- ⑦: Bo...735 Bi / 740 Bo / TO //
- ①: Bo...4001zp Ke / 4000z Bo / 4822p Tr / 4839z Bo / TO //

VO 33069 (3xBt = 3Bt)

1. **Ja**...1.1661 Bo / TO / 4.4412 Hs //
2. **Hs**...1.4403 Bo / TO / 4.4418 Hs //
3. **Hs**...1.4405 Bo / 4.4806 Ja / TO / 1.Sv 8395 Jt / 4.14846 Hb / 1.8347 Hc / 4.8350 Ja //

Odchylky:

1. ⑤: ...4.4412 Hs //
- ⑥: **Hs**
- ⑦: **Hs**...1.Sv 4592 Zo / TO / 4.1925 Hs / 1.1925 Bo / 4.4418 Hs //
- ①: **Hs**...1.4403 Bo / ...
2. ⑤: ...1.4403 Bo / 3.1645 Vy / 3.1539 Ci / 3.Sv 2994 Bi / TO //
- ⑥: **Bi**
- ⑦: **Bi**...3.Sv 2997 Ci / 3.1538 Bo / TO //
- ①: **Bo**...4.Sv 4490 Hs / 1.4405 Bo / ...
3. ⑤: ... 4.8350 Ja //
- ⑥: **Ja**
- ⑦: **Ja**
- ①: **Ja**...1.1661 Bo / ...

VO 33070 (1x3Bt, Bt²⁸³ = 3Bt, Bt²⁸³)

*Vůz Bt²⁸³ řad'te z Brna hl. n. na konci soupravy.
Od 3.VII. do 25. VIII. řad'te 2Bt, Bt²⁸³.*

1. **Vi**...4104 Bo / TO / 4113 Vi //

Odchylky:

1. ⑤: ...4113 Vi //
- ⑥: **Vi**
- ⑦: **Vi**...2712 Bo / 4117 Vi / TO //
- ①: **Vi**...4104 Bo / ...

VO 33071 (1x3Bt, Bt²⁸³ = 3Bt, Bt²⁸³)

*Vůz Bt²⁸³ řad'te z Brna hl. n. na konci soupravy.
Od 3.VII. do 25. VIII. řad'te 2Bt, Bt²⁸³.*

1. **Bj**...4330 Su / 2206/7 Bo / TO / 1725 Uh / 4305 Vp / 4376 Bj //

Odchylky:

1. ⑤: ...4376 Bj //
- ⑥: **Bj**
- ⑦: **Bj**
- ①: **Bj**...4330 Su / ...

VO 33072 (2B, BDs, B = 3B, BDs)

Vůz BDs řad'te z Brna hl. n. jako druhý za lokomotivou.

1. **By**...1722 Bo / TO / 1727 By //

Bez odchylek.

VO 33073 (2Bt, Bt²⁸³ = 2Bt, Bt²⁸³)*Vůz Bt²⁸³ řadíte z Brna hl. n. na konci soupravy.*

1. **Bj...1720 Bo / TO / 1731 Bj //**

Odchylky:

1. **⑤: ...1731 Bj //**
⑥: Bj
⑦: Bj
①: Bj...1720 Bo / ...

VO 33074 (3xBDs = 3BDs)

1. **Ja...2.1661 Bo / TO / 3.4412 Hs //**
2. **Hs...2.4403 Bo / TO / 3.4418 Hs //**
3. **Hs...2.4405 Bo / 3.4806 Ja / TO / 2.Sv 8395 Jt / 1.14846 Hb / 2.8347 Hc / 1.8350 Ja //**

Odchylky:

1. **⑤: ...3.4412 Hs //**
⑥: Hs
⑦: Hs...2.Sv 4592 Zo / TO / 3.1925 Hs / 2.1925 Bo / 3.4418 Hs //
①: Hs...2.4403 Bo / ...
2. **⑤: ...2.4403 Bo / TO //**
⑥: Bo
⑦: Bo
①: Bo...3.Sv 4490 Hs / 2.4405 Bo / ...
3. **⑤: ... 1.8350 Ja //**
⑥: Ja
⑦: Ja
①: Ja...2.1661 Bo / ...

VO 33075 (2x2Bt = 4Bt)

1. **Vi...4102 Bo / TO / 4145 Ns //**
2. **Ns...4142 Bo / 4105 Vi / TO / 4114 Bo / 4115 Vi //**

Odchylky:

1. **⑤: ...4145 Ns / 2.-3.Sv 4192 Bo //**
⑥: Bo...925 Je / TO / 924 Bo / TO // *(jako vozy č. 5,6, jede do 25.III.)*
⑦: Bo...925 Je / TO / 924 Bo / TO // *(jako vozy č. 5,6, nejede 5.VII.-27.VIII.)*
①: Bo...5.-6.Sv 4191 Ns / 4142 Bo / ...
2. **⑤: ...4115 Vi / TO //**
⑥: Vi
⑦: Vi...4110 Bo / TO / 1733 Vi //
①: Vi...4102 Bo / ...

VO 33076 (3xBt, Bt²⁸³=3Bt, 3Bt²⁸³)*Vůz Bt²⁸³ řad'te z Brna hl. n. směr Jihlava jako první vůz vozového oběhu.*

1. **Ja**...1661z Bo / TO / 4412p Hs //
2. **Hs**...4403z Bo / TO / 4418p Hs //
3. **Hs**...4405z Bo / 4806p Ja / TO / Sv 8395z Jt / 14844 Hb / 14877 Zd / 14878 Hb / 14853 Ja //

Odchylky:

1. ⑤: ...4412p Hs //
- ⑥: **Hs**
- ⑦: **Hs**...Sv 4592z Zo / TO / 1925p Hs / 1925z Bo / 4418p Hs //
- ①: **Hs**...4403z Bo / ...
2. ⑤: ...4403z Bo / 1645p Vy / 1539p Ci / Sv 2994z Bi / TO //
- ⑥: **Bi**
- ⑦: **Bi**...Sv 2997p Ci / 1538z Bo / TO //
- ①: **Bo**...Sv 4490p Hs / 4405z Bo / ...
3. ⑤: ... 14853 Ja //
- ⑥: **Ja**
- ⑦: **Ja**
- ①: **Ja**...1661z Bo / ...

VO 33077 (1xBt, Bt²⁸³ = Bt, Bt²⁸³)*Vůz Bt²⁸³ řad'te z Brna hl. n. na konci soupravy.*

1. **Bo**...4001zz Ke / 4000p Bo / TO //

Odchylky:

1. ⑤: ...4000 Bo / TO / 1645vloz Vy / 1539z Ci / Sv 2994p Bi / TO //
 - ⑥: **Bi**
 - ⑦: **Bi**...Sv 2997z Ci / 1538p Bo / TO //
 - ①: **Bo**...4001zz Ke / 4000p Bo / 4822z Tr / 4839p Bo / TO //
- (odchylka „①“ nejede 3.VII.-21.VIII.)

VO 33078 (2Bt = 2Bt)*Nejede od 7.VII. do 28. VIII. Vozy řad'te z Brna hl. n. i z Bylnice na konci soupravy.*

1. **Bo**

Odchylky:

1. ⑤: **Bo**...1727 By //
- ⑥: **By**
- ⑦: **By**
- ①: **By**...1722 Bo / TO //

VO 33079 (2Bt = 2Bt)*Nejede od 7.VII. do 28. VIII. Vozy řad'te z Brna hl. n. za lokomotivou, z Bojkovic na konci soupravy.*

1. **Bo**

Odchylky:

1. ⑤: **Bo...** 1731 Bj //
- ⑥: **Bj**
- ⑦: **Bj**
- ①: **Bj...**1720 Bo / TO //

VO 33080 (Bt = Bt)

1. **Bo...**1.4003 Ke / 3.4002 Bo / TO //

Odchylky:

1. ⑤: ...3.4002 Bo / TO / 666 Pz / TO // (*jako vůz č.6, nejede 9.VI. – 25.VIII.*)
- ⑥: **Pz**
- ⑦: **Pz...** 661 Bo / TO // (*jako vůz č.6, nejede 11.VI. – 27.VIII.*)
- ①: **Bo...** 1.4003 Ke / ...

VO 33081 (2xBt²⁸³ = 2Bt²⁸³)

1. **Vi...**1.4102 Bo / TO / 3.4145 Ns //
2. **Ns...**1.4142 Bo / 3.4105 Vi / TO / 1.4114 Bo / 3.4115 Vi //

Odchylky:

1. ⑤: ...3.4145 Ns / 1.Sv 4192 Bo //
- ⑥: **Bo**
- ⑦: **Bo...** 929 Oc / 924 Bo / TO // (*nejede 5.VII.-27.VIII., jako vůz č. 11*)
- ①: **Bo...**7.Sv 4191 Ns / 1.4142 Bo / ...
2. ⑤: ...3.4115 Vi / TO //
- ⑥: **Vi**
- ⑦: **Vi...**1.4110 Bo / TO / 3.1733 Vi //
- ①: **Vi...**1.4102 Bo / ...

VO 33082 (Bt = Bt)

Nejede od 2.VII. do 31.VIII.

1. **Bo**

Odchylky:

1. ⑤: **Bo...** 1.1729 Bj //
- ⑥: **Bj...**5.4330 Su / 1.2206/7 Bo / TO //
- ⑦: **Bo...** 929 Oc / 924 Bo / TO // (*jako vůz č.12*)
- ①: **Bo**

VO 33083 (2B = 2B)

1. **Bo...**4003 Ke / 4002 Bo / TO //

Odchylky:

1. ⑤: ...4002 Bo / TO / 431 Bi / TO // (*jako vozy č.8 a 9, nejede 7.VII. – 25.VIII.*)
- ⑥: **Bi**
- ⑦: **Bi...** 738 Bo / TO // (*jako vozy č.8 a 9, nejede 5.VII. – 27.VIII.*)

①: **Bo...** 4003 Ke / ...

VO 33091 (5Bt = 5Bt)

Souprava za jednotku řady 560.

Turnusová potřeba v regionální dopravě:

Řada vozu	TP prav.	TP náhrady	TP celkem
Bdmtee	93	0	93
Bt	46	5	51
B	7	0	7
BDs	8	0	8

z toho Bdmtee²⁷⁵ 22

z toho Bt²⁸³ 9



GŘ O16 KC Brno

Depo kolejových vozidel : Brno
Provozní jednotka : Brno-Horní Heršpice
Domovská stanice : Brno hl. n.
Číslo oběhu : 33051

List číslo : 001
Platí od : 11.12. 2005
Platí do : 09.12. 2006
Druh vlaků : R, Sp, Os, Sv

1.

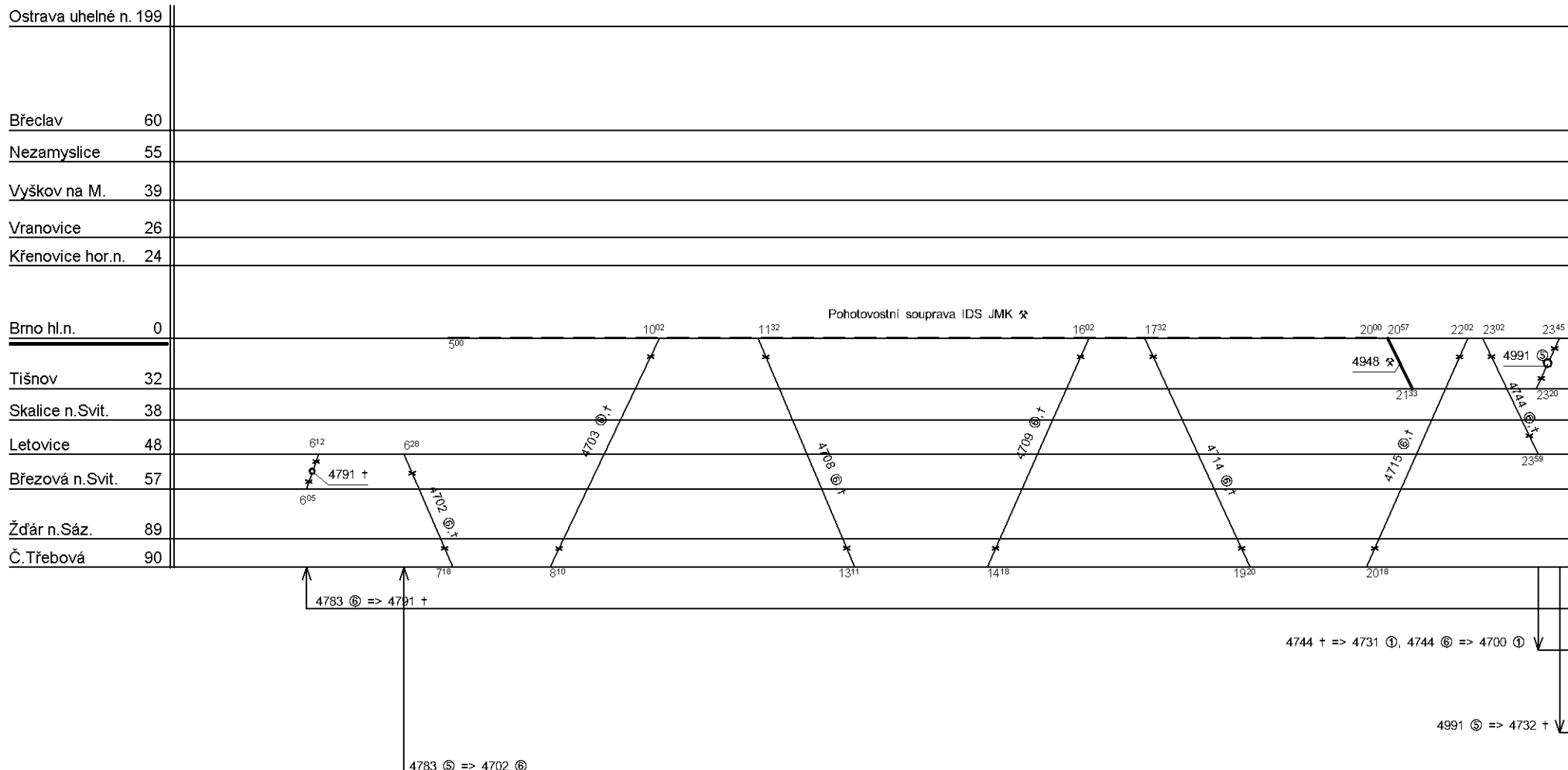

Řazení soupravy :	%	%	%	%	%
Oběh celkem :	%	%	%	%	%

Denní běh soupravy : % km
Denní průměr soupravových jízd : % km

Zpracovatel :
Ing. T. Kašpařík, 972 625 866



GŘ O16 KC Brno

Depo kolejových vozidel : Brno
 Provozní jednotka : Brno-Horní Heršpice
 Domovská stanice : Brno hl. n.
 Číslo oběhu : 33051

List číslo : 002
 Platí od : 11.12. 2005
 Platí do : 09.12. 2006
 Druh vlaků : R, Sp, Os, Sv

2.

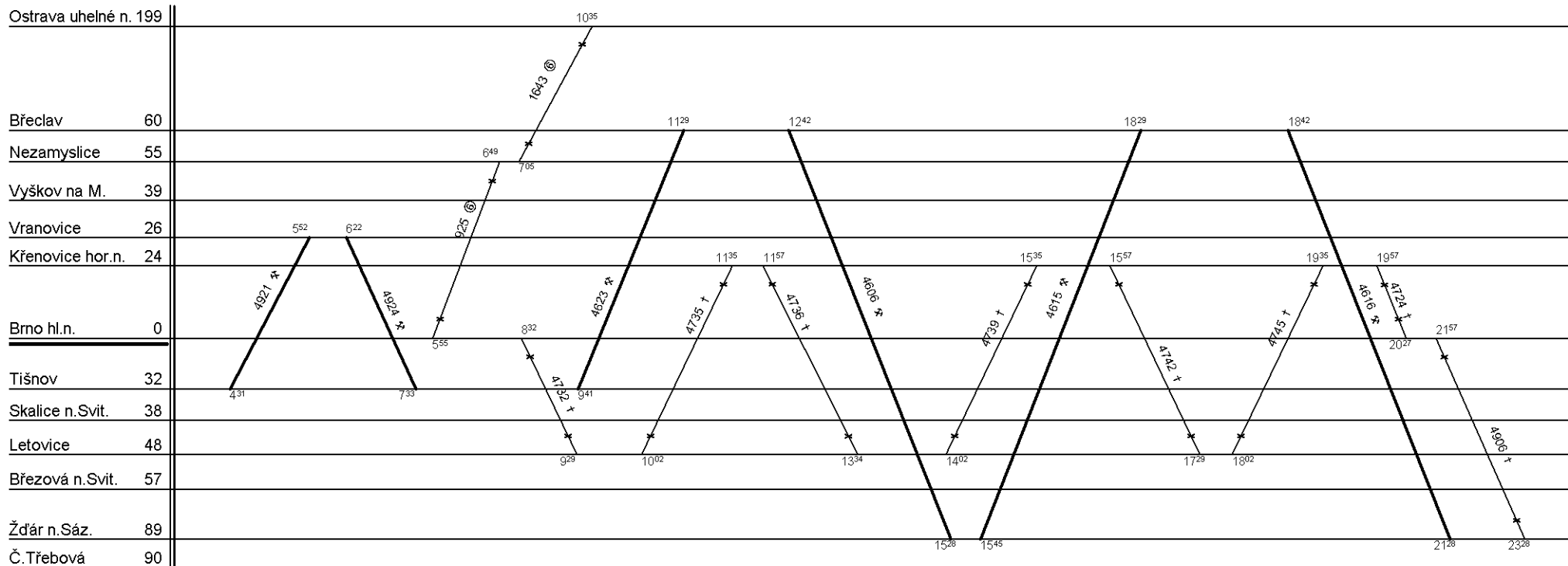

Řazení soupravy :	%	%	%	%	%
Oběh celkem :	%	%	%	%	%

Denní běh soupravy : % km
 Denní průměr soupravových jízd : % km

Zpracovatel :
 Ing. T. Kašpařík, 972 625 866



GŘ O16 KC Brno

Depo kolejových vozidel : Brno
 Provozní jednotka : Brno-Horní Heršpice
 Domovská stanice : Brno hl. n.
 Číslo oběhu : 33051

List číslo : 003
 Platí od : 11.12. 2005
 Platí do : 09.12. 2006
 Druh vlaků : R, Sp, Os, Sv

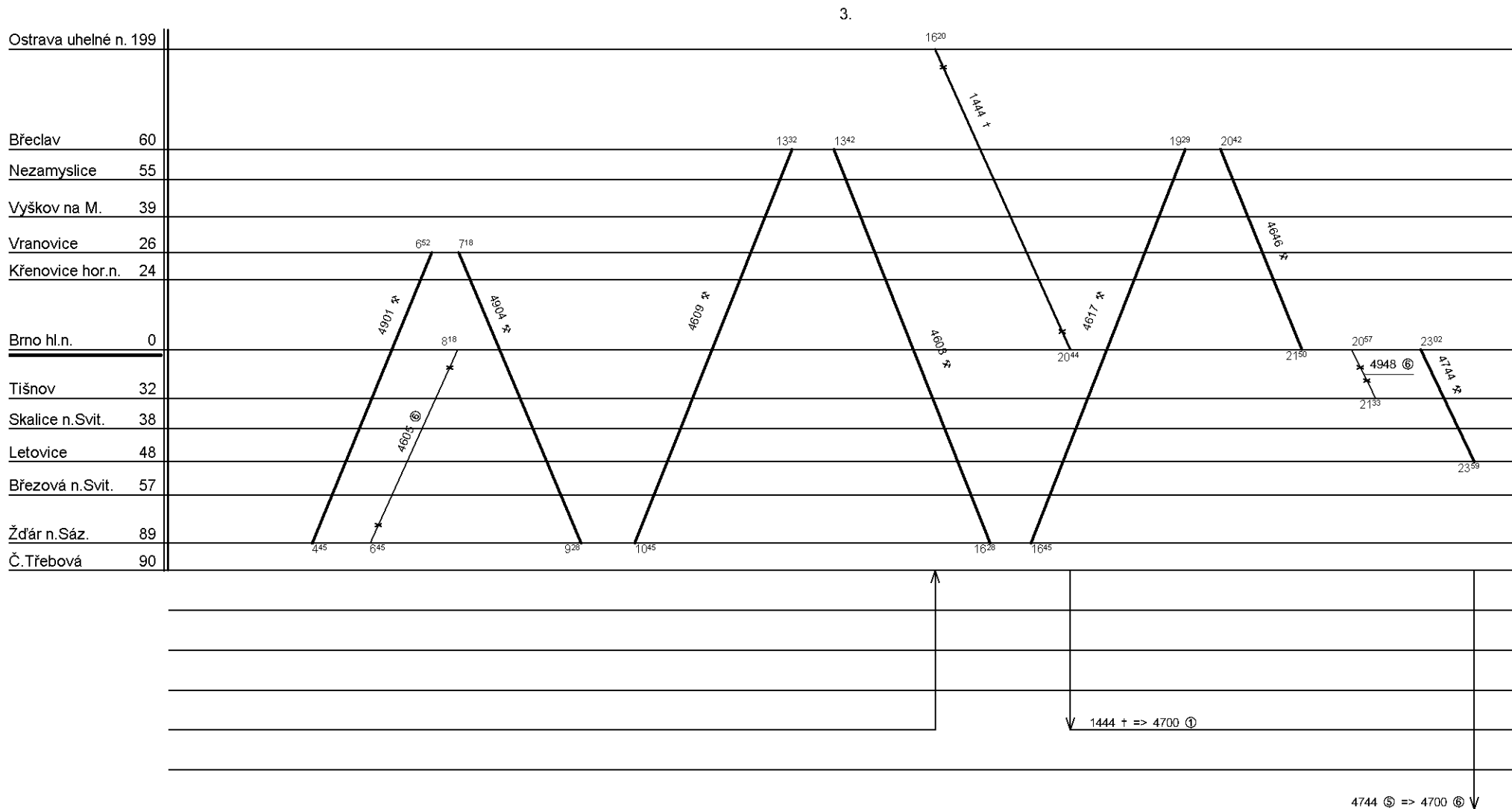

Řazení soupravy :	%	%	%	%	%
Oběh celkem :	%	%	%	%	%

Denní běh soupravy : % km
 Denní průměr soupravových jízd : % km
 Zpracovatel :
 Ing. T. Kašpařík, 972 625 866



GŘ O16 KC Brno

Depo kolejových vozidel : Brno
Provozní jednotka : Brno-Horní Heršpice
Domovská stanice : Brno hl. n.
Číslo oběhu : 33051

List číslo : 004
Platí od : 11.12. 2005
Platí do : 09.12. 2006
Druh vlaků : R, Sp, Os, Sv

4.

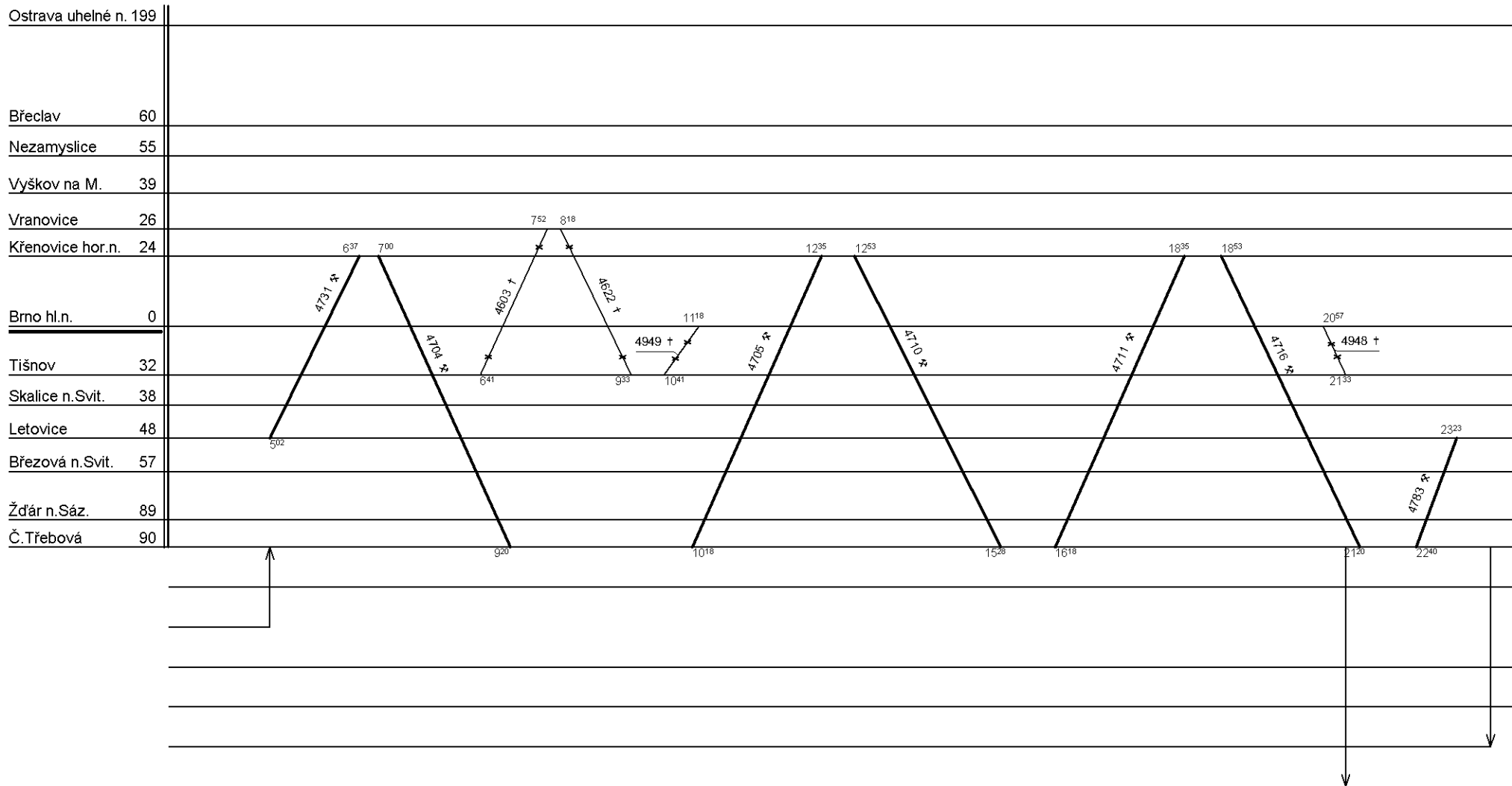

Řazení soupravy :	%	%	%	%	%
Oběh celkem :	%	%	%	%	%

Denní běh soupravy : % km
Denní průměr soupravových jízd : % km

Zpracovatel :
Ing. T. Kašpařík, 972 625 866



GŘ O16 KC Brno

Depo kolejových vozidel : Brno
Provozní jednotka : Brno-Horní Heršpice
Domovská stanice : Brno hl. n.
Číslo oběhu : 33051

List číslo : 005
Platí od : 11.12. 2005
Platí do : 09.12. 2006
Druh vlaků : R, Sp, Os, Sv

5.

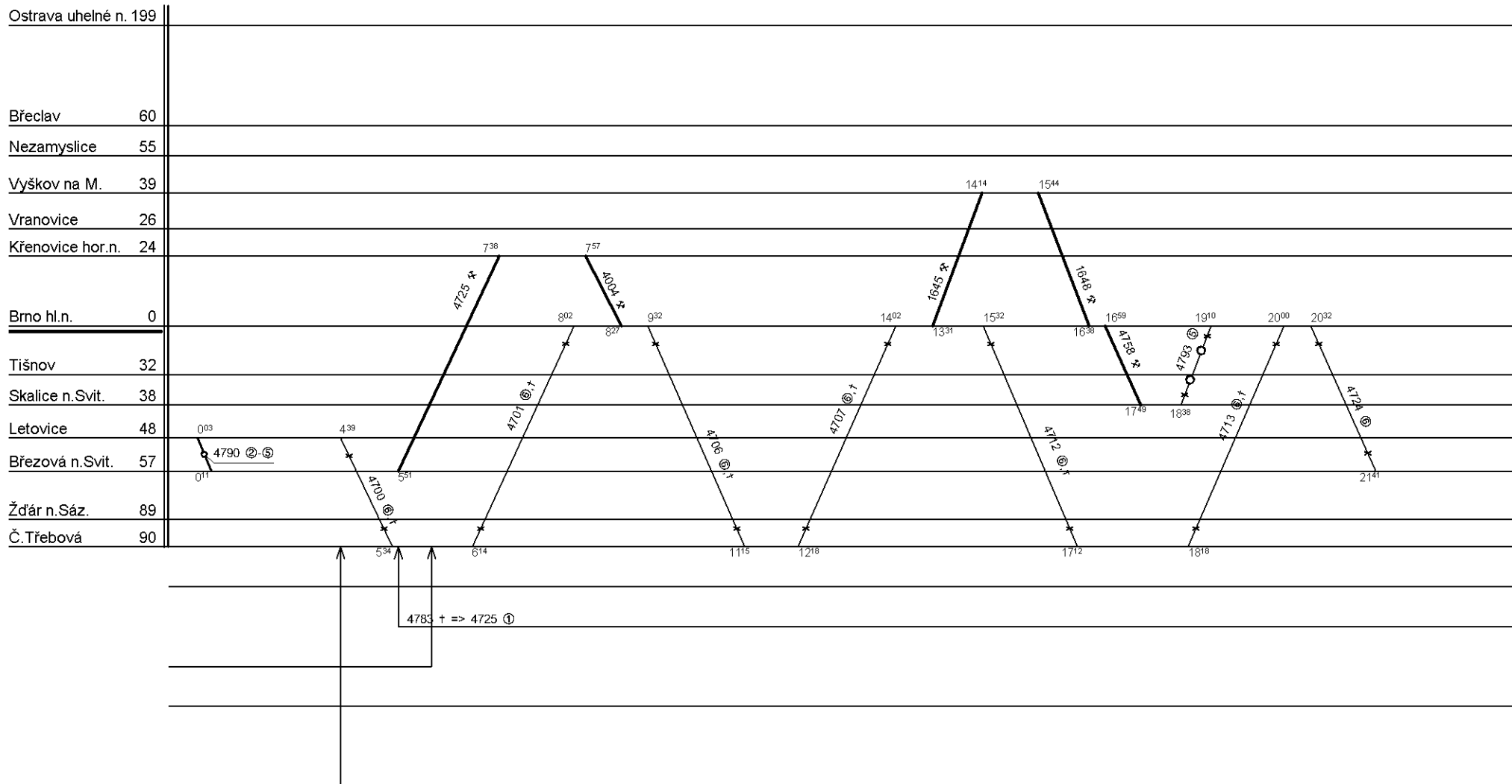

Řazení soupravy :	%	%	%	%	%
Oběh celkem :	%	%	%	%	%

Denní běh soupravy : % km
Denní průměr soupravových jízd : % km

Zpracovatel :
Ing. T. Kašpařík, 972 625 866



GŘ O16 KC Brno

Depo kolejových vozidel : **Brno**
 Provozní jednotka : **Brno-Horní Heršpice**
 Domovská stanice : **Brno hl. n.**
 Číslo oběhu : **33051**

List číslo : **006**
 Platí od : **11.12. 2005**
 Platí do : **09.12. 2006**
 Druh vlaků : **R, Sp, Os, Sv**

6.

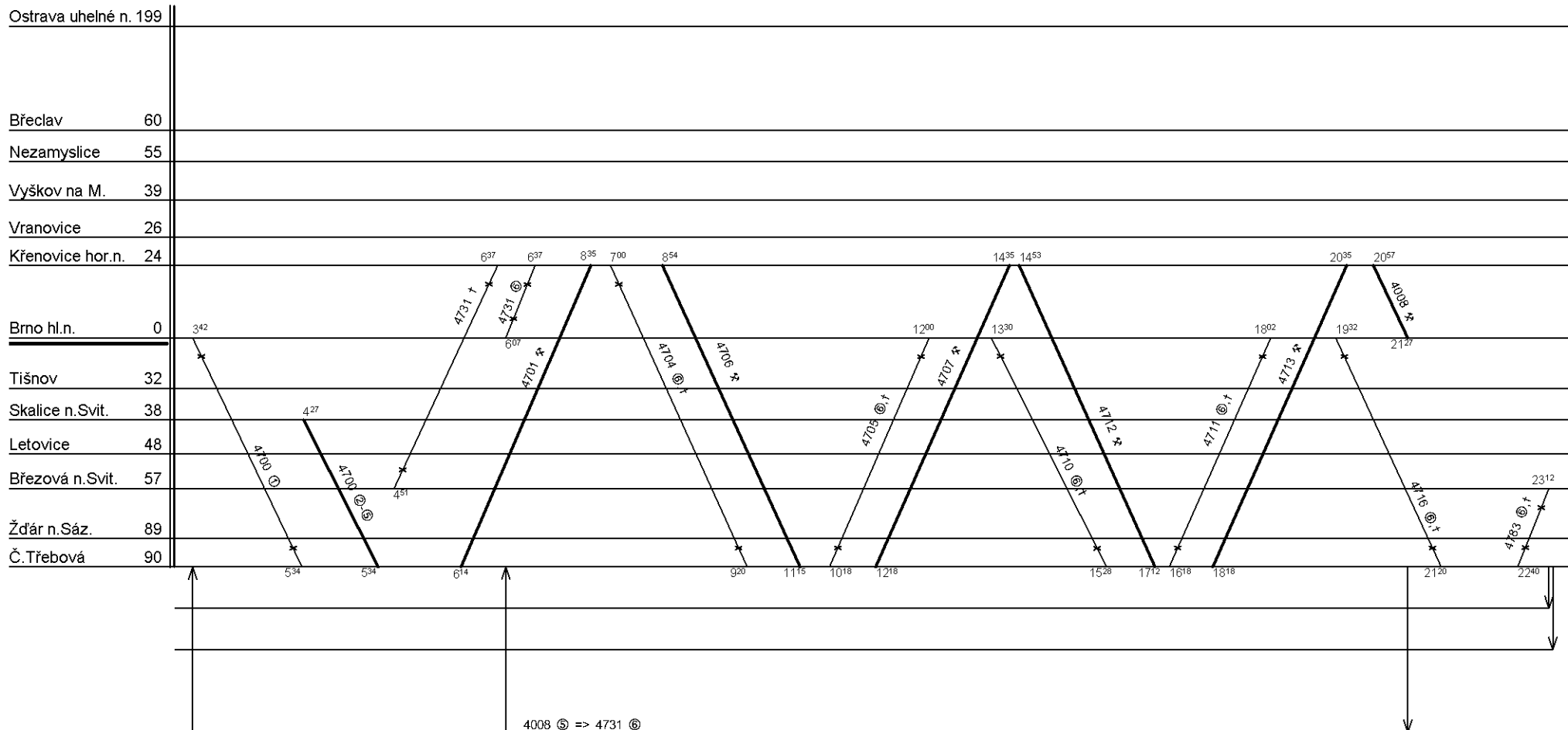

Řazení soupravy :	3xBdmtee	Bdmtee275			
Oběh celkem :	18xBdmtee	6xBdmtee275			

Denní běh soupravy : **466 / 0** km
 Denní průměr soupravových jízd : **3** km

Zpracovatel :
Ing. T. Kašpařík, 972 625 866



GŘ O16 KC Brno

Depo kolejových vozidel : Brno
 Provozní jednotka : Brno-Horní Heršpice
 Domovská stanice : Brno hl. n.
 Číslo oběhu : 33052

List číslo : 001
 Platí od : 11.12. 2005
 Platí do : 09.12. 2006
 Druh vlaků : Sp, Os, Sv

1.

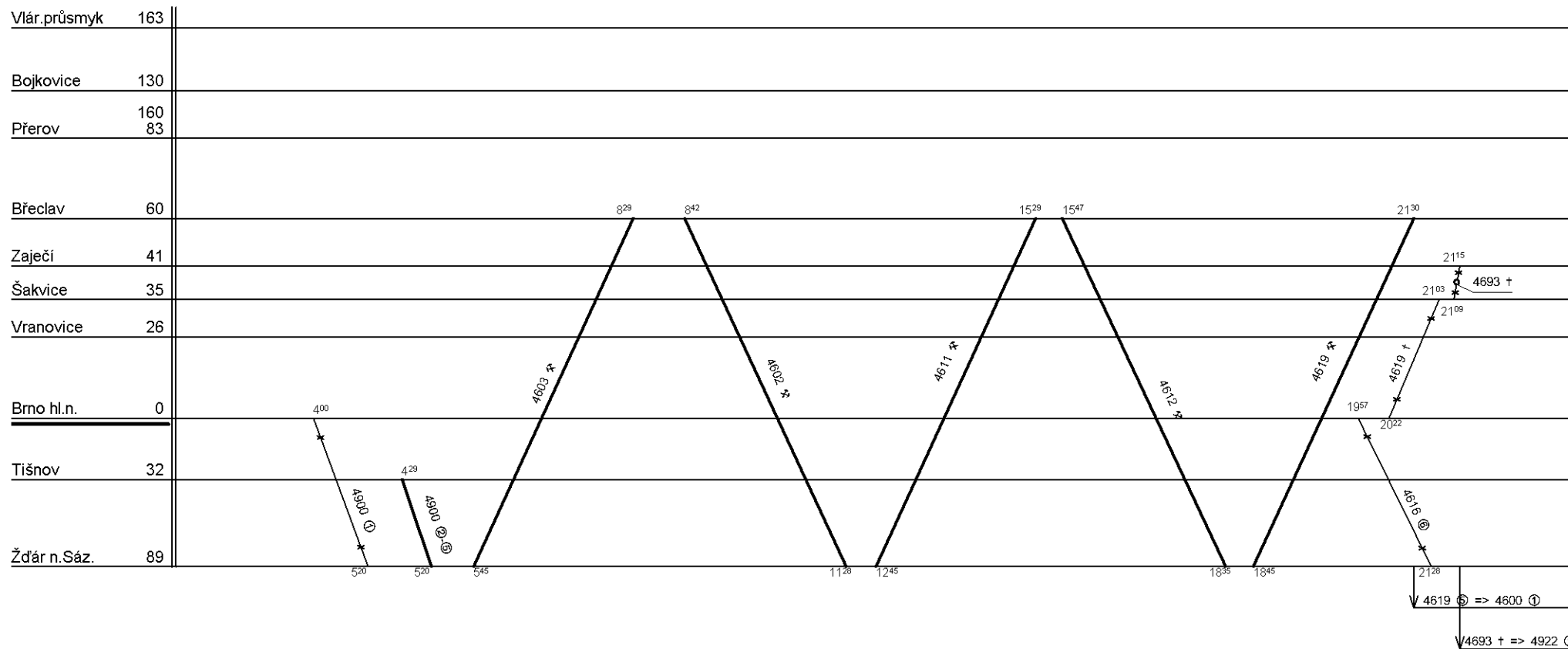

Řazení soupravy :	%	%	%	%	%
Oběh celkem :	%	%	%	%	%

Denní běh soupravy : % km
 Denní průměr soupravových jízd : - km

Zpracovatel :
 Ing. T. Kašpařík, 972 625 ,866



GŘ O16 KC Brno

Depo kolejových vozidel : Brno
 Provozní jednotka : Brno-Horní Heršpice
 Domovská stanice : Brno hl. n.
 Číslo oběhu : 33052

List číslo : 002
 Platí od : 11.12. 2005
 Platí do : 09.12. 2006
 Druh vlaků : Sp, Os, Sv

2.

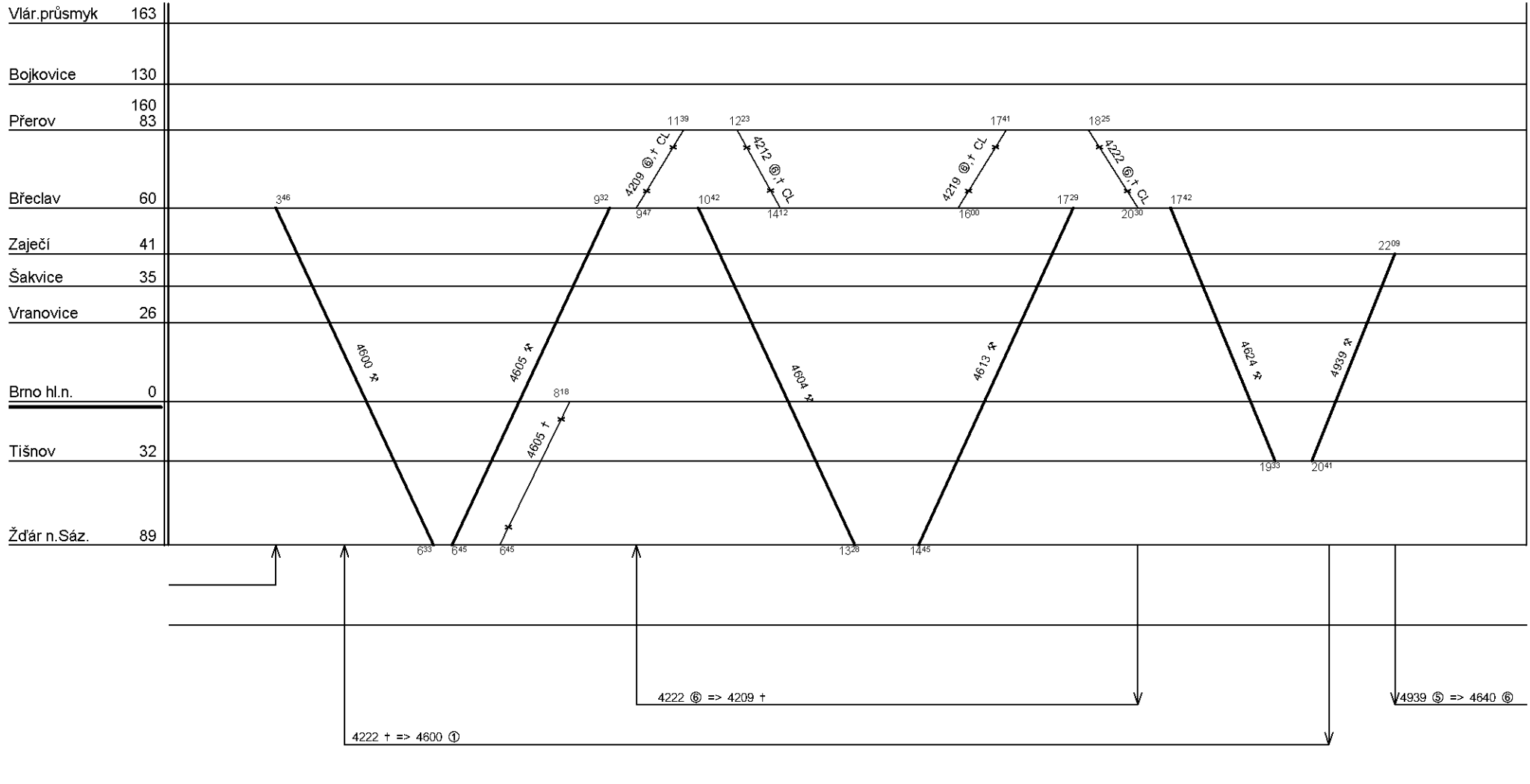

Řazení soupravy :	%	%	%	%	%
Oběh celkem :	%	%	%	%	%

Denní běh soupravy : % km
 Denní průměr soupravových jízd : - km
 Zpracovatel :
 Ing. T. Kašpařík, 972 625 ,866



GŘ O16 KC Brno

Depo kolejových vozidel : Brno
Provozní jednotka : Brno-Horní Heršpice
Domovská stanice : Brno hl. n.
Číslo oběhu : 33052

List číslo : 003
Platí od : 11.12. 2005
Platí do : 09.12. 2006
Druh vlaků : Sp, Os, Sv

3.

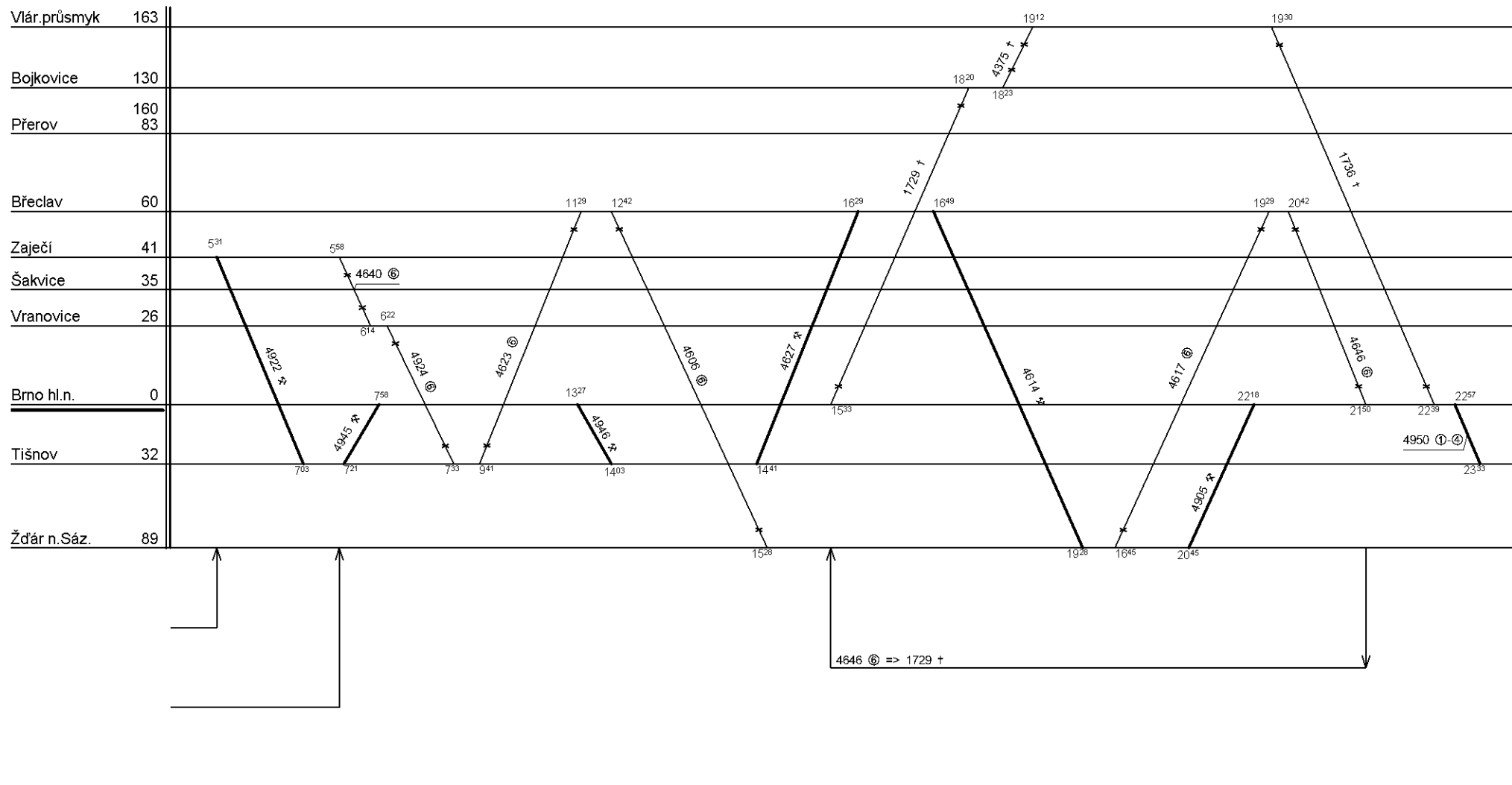

Řazení soupravy :	3xBdmtee	Bdmtee275			
Oběh celkem :	9xBdmtee	3xBdmtee275			

Denní běh soupravy : 549 / 0 km

Zpracovatel :

Denní průměr soupravových jízd : - km

Ing. T. Kašpařík, 972 625 ,866



GŘ O16 KC Brno

Depo kolejových vozidel : Brno
Provozní jednotka : Brno-Horní Heršpice
Domovská stanice : Brno hl. n.
Číslo oběhu : 33053

List číslo : 001
Platí od : 11.12. 2005
Platí do : 09.12. 2006
Druh vlaků : R, Sp, Os, Sv

1.

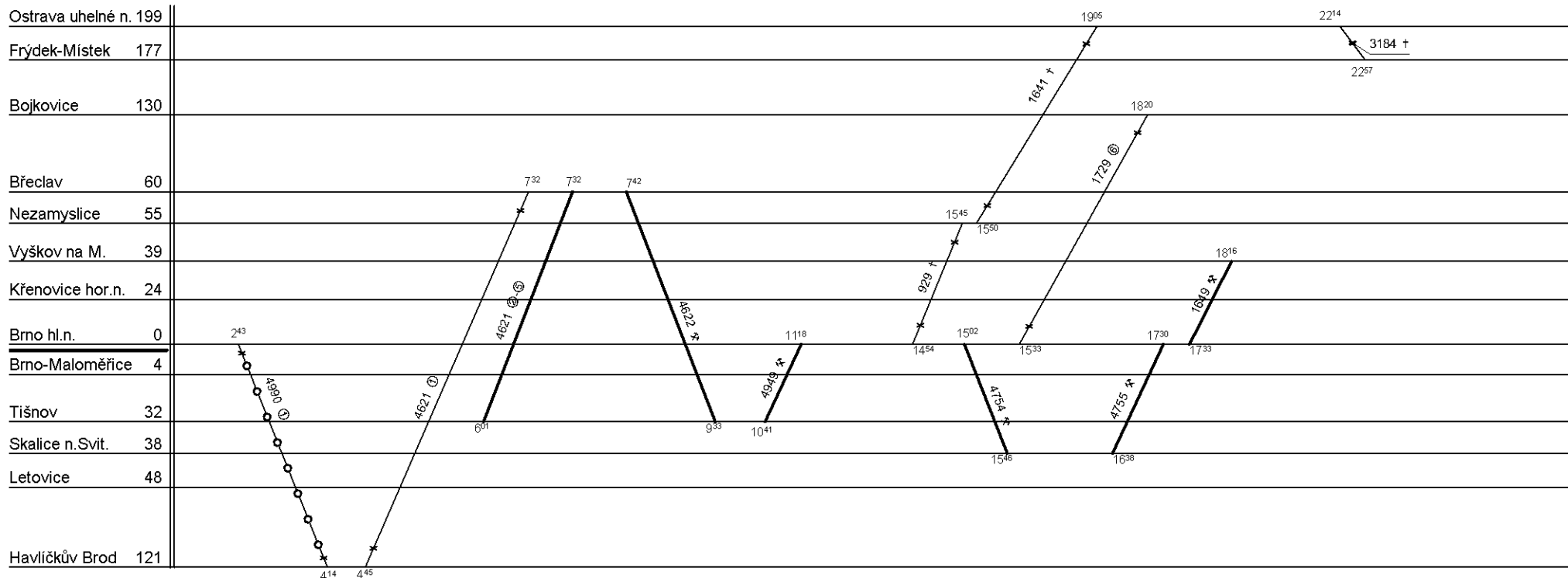

Řazení soupravy :	%	%	%	%	%
Oběh celkem :	%	%	%	%	%

Denní běh soupravy : % km
Denní průměr soupravových jízd : % km

Zpracovatel :
Ing. T. Kašpařík, 972 625 866



GŘ O16 KC Brno

Depo kolejových vozidel : Brno
Provozní jednotka : Brno-Horní Heršpice
Domovská stanice : Brno hl. n.
Číslo oběhu : 33053

List číslo : 002
Platí od : 11.12. 2005
Platí do : 09.12. 2006
Druh vlaků : R, Sp, Os, Sv

2.

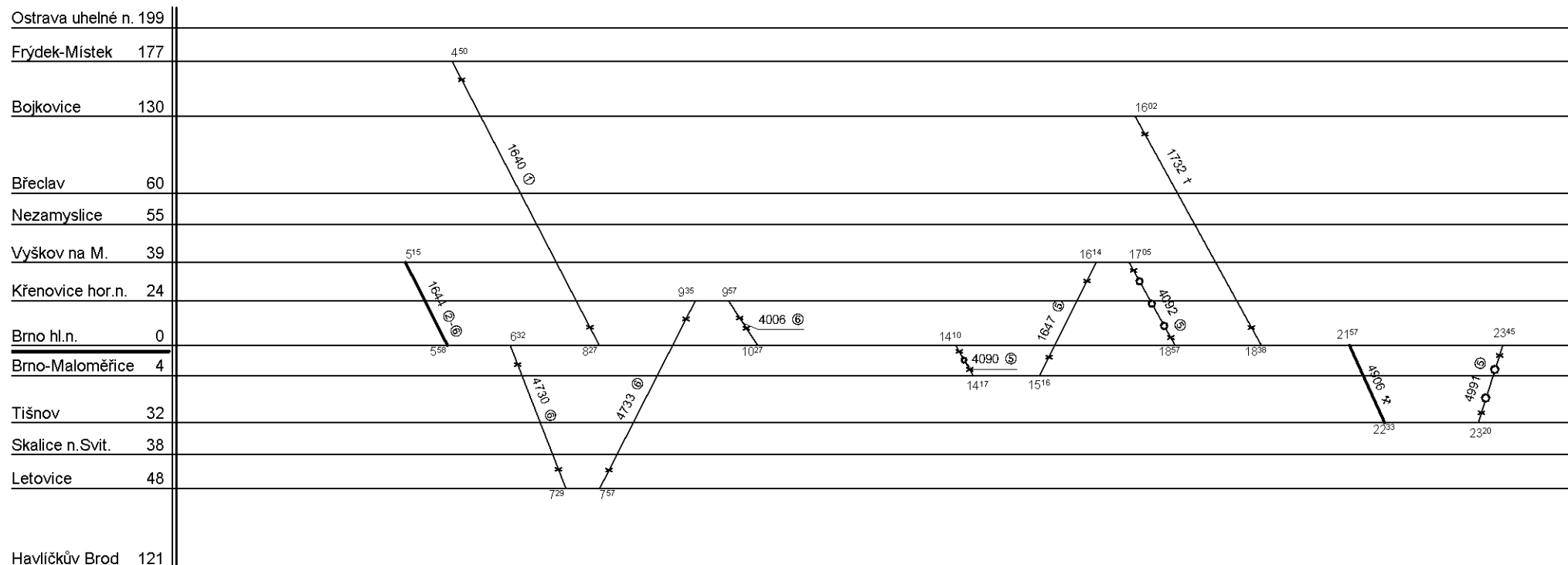

Řazení soupravy :	3xBdmtee	Bdmtee275			
Oběh celkem :	6xBdmtee	2xBdmtee275			

Denní běh soupravy : 228 / 0 km

Zpracovatel :

Denní průměr soupravových jízd : 14 km

Ing. T. Kašpařík, 972 625 866



GŘ O16 KC Brno

Depo kolejových vozidel : Brno
Provozní jednotka : Brno-Horní Heršpice
Domovská stanice : Brno hl. n.
Číslo oběhu : 33054

List číslo : 001
Platí od : 11.12. 2005
Platí do : 09.12. 2006
Druh vlaků : Os

1.

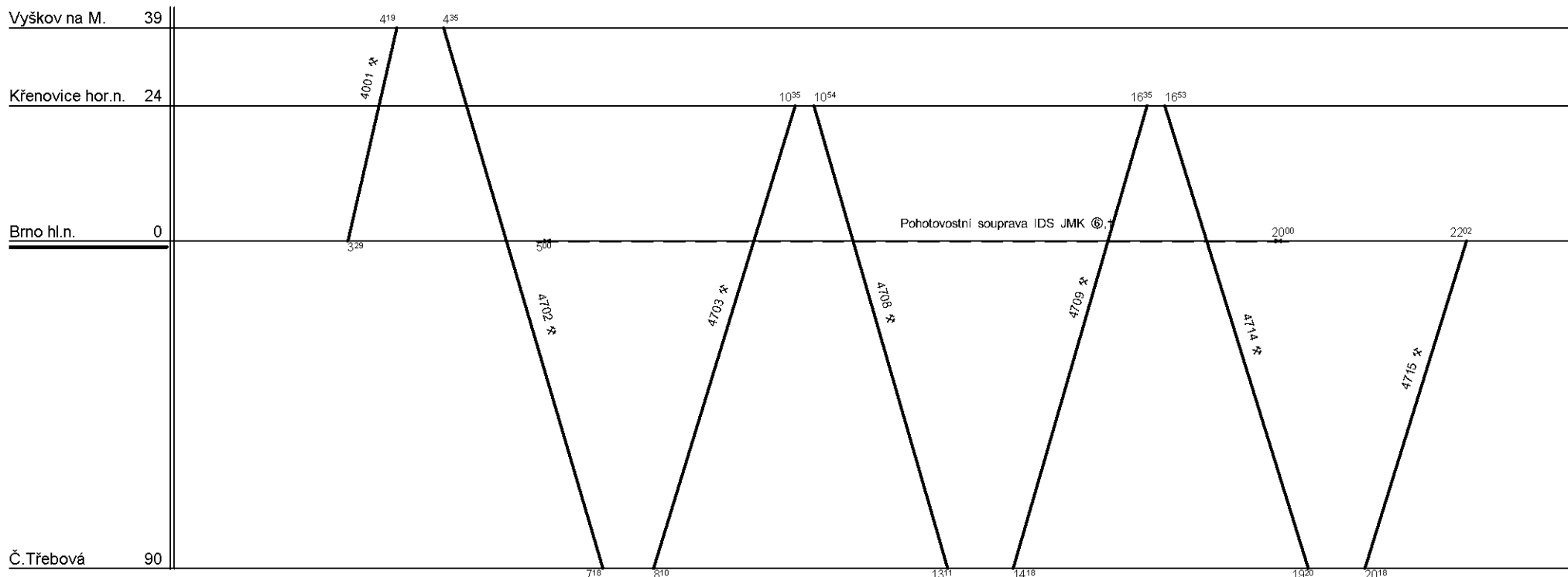

Řazení soupravy :	3xBdmtee	Bdmtee275			
Oběh celkem :	3xBdmtee	Bdmtee275			

Denní běh soupravy : 505 / 0 km
Denní průměr soupravových jízd : - km

Zpracovatel :
Ing. T. Kašpařík, 972 625 866



GŘ O16 KC Brno

Depo kolejových vozidel : Brno
Provozní jednotka : Brno-Horní Heršpice
Domovská stanice : Brno hl. n.
Číslo oběhu : 33055

List číslo : 001
Platí od : 11.12. 2005
Platí do : 09.12. 2006
Druh vlaků : R, Os, Sp

1.

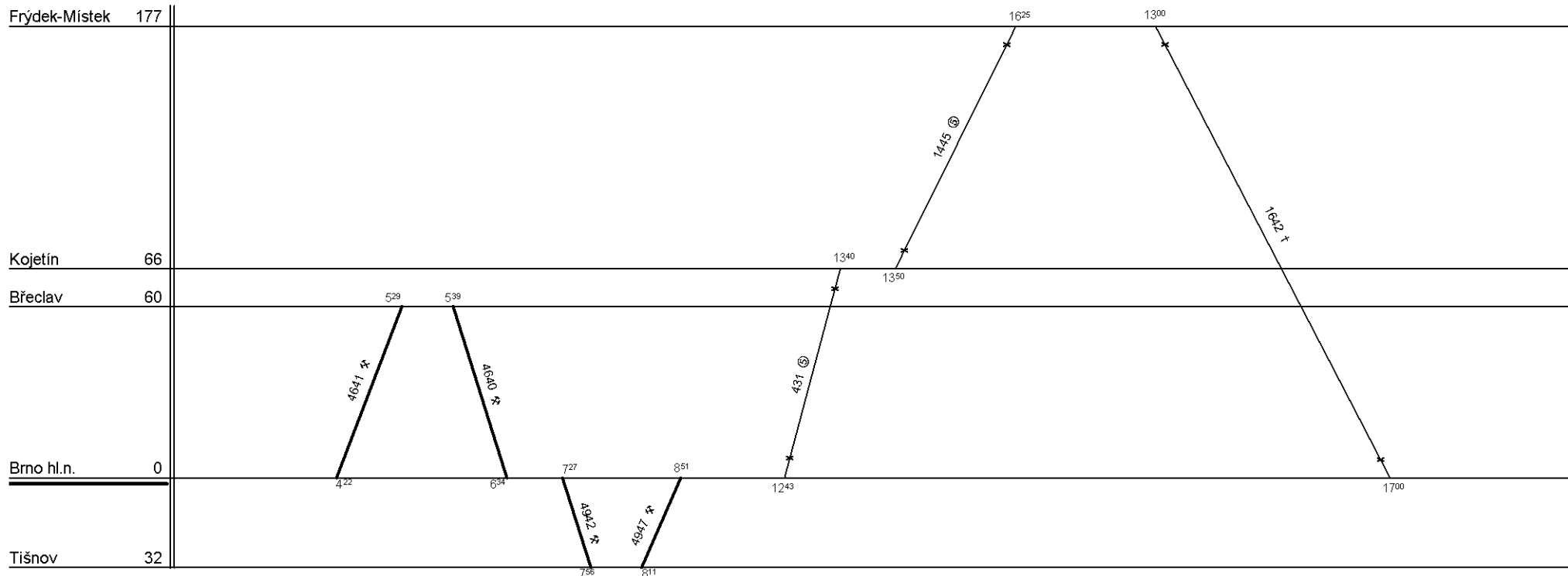

Řazení soupravy :	3xBdmtee	Bdmtee275			
Oběh celkem :	3xBdmtee	Bdmtee275			

Denní běh soupravy : 178 / 0 km

Zpracovatel :

Denní průměr soupravových jízd : - km

Ing. T. Kašpařík, 972 625 866



GŘ O16 KC Brno

Depo kolejových vozidel : Brno
Provozní jednotka : Brno-Horní Heršpice
Domovská stanice : Brno hl. n.
Číslo oběhu : 33056

List číslo : 001
Platí od : 11.12. 2005
Platí do : 09.12. 2006
Druh vlaků : Sp, Os, Sv

1.

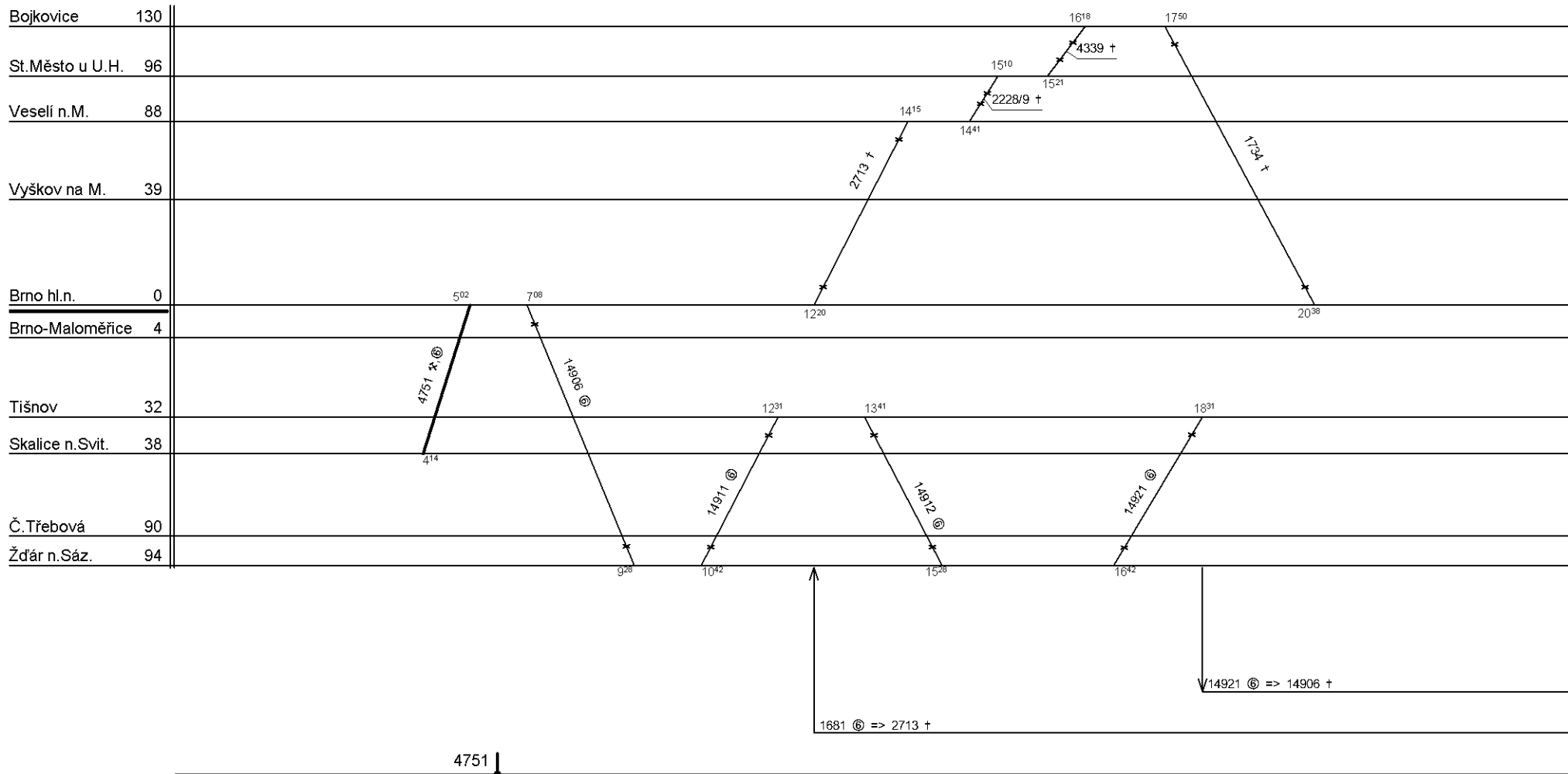

Řazení soupravy :	%	%	%	%	%
Oběh celkem :	%	%	%	%	%

Denní běh soupravy : % km
Denní průměr soupravových jízd : % km

Zpracovatel :
Ing. T. Kašpařík, 972 625 866



GŘ O16 KC Brno

Depo kolejových vozidel : Brno
Provozní jednotka : Brno-Horní Heršpice
Domovská stanice : Brno hl. n.
Číslo oběhu : 33056

List číslo : 002
Platí od : 11.12. 2005
Platí do : 09.12. 2006
Druh vlaků : Sp, Os, Sv

2.

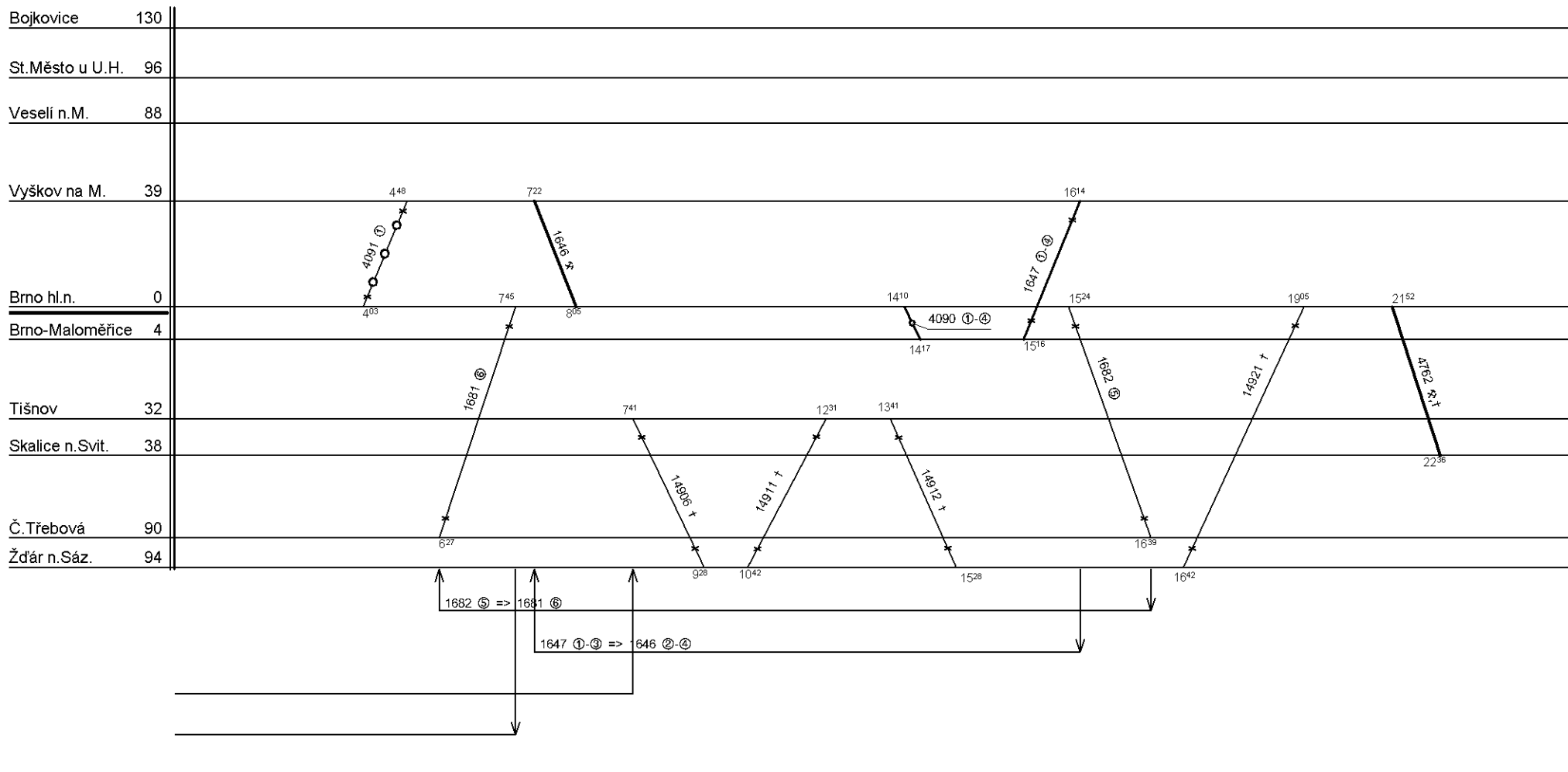

Souprava pro vlak 4762 přejde v ☘ z Pohotovostní soupravy IDS JMK II.

Řazení soupravy :	Bdmtee275	2xBdmtee			
Oběh celkem :	2xBdmtee275	4xBdmtee			

Denní běh soupravy : 142 / 0 km

Zpracovatel :

Denní průměr soupravových jízd : 6 km

Ing. T. Kašpařík, 972 625 866



Ř 016 KC Brno

Depo kolejových vozidel : **Brno**
Provozní jednotka : **Brno-Horní Heršpice**
Domovská stanice : **Brno hl. n.**
Číslo oběhu : **33057**

List číslo : **001**
Platí od : **11.12. 2005**
Platí do : **09.12. 2006**
Druh vlaků : **Sp, Os**

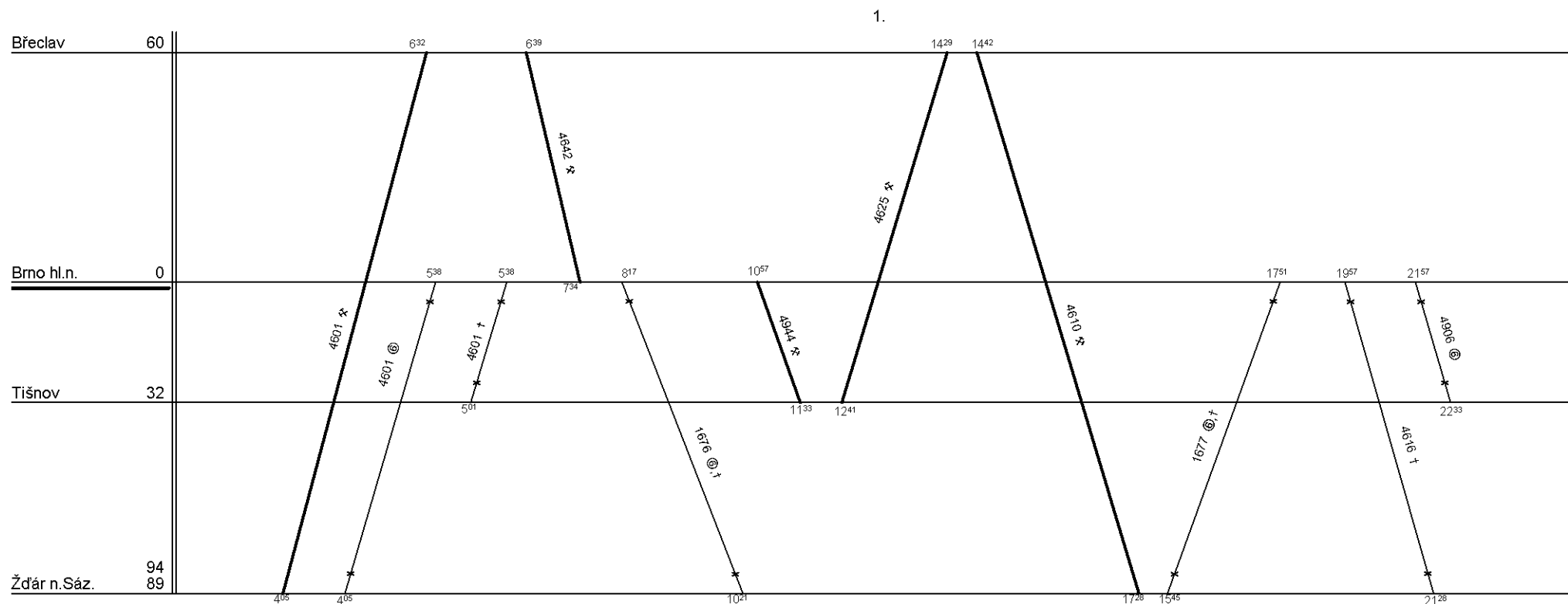

V období CL (29.IV. - 3.X.2006) řad'te Bdmtee275, 3xBdmtee.

Řazení soupravy :	Bdmtee275	2xBdmtee			
Oběh celkem :	Bdmtee275	2xBdmtee			

Denní běh soupravy : **182 / 0** km

Zpracovatel :

Denní průměr soupravových jízď : - km

Ing. T. Kašpařík, 972 625 866



GŘ O16 KC Brno

Depo kolejových vozidel : Brno
Provozní jednotka : Brno-Horní Heršpice
Domovská stanice : Brno hl. n.
Číslo oběhu : 33058

List číslo : 001
Platí od : 11.12. 2005
Platí do : 09.12. 2006
Druh vlaků : Os, Sv

1.

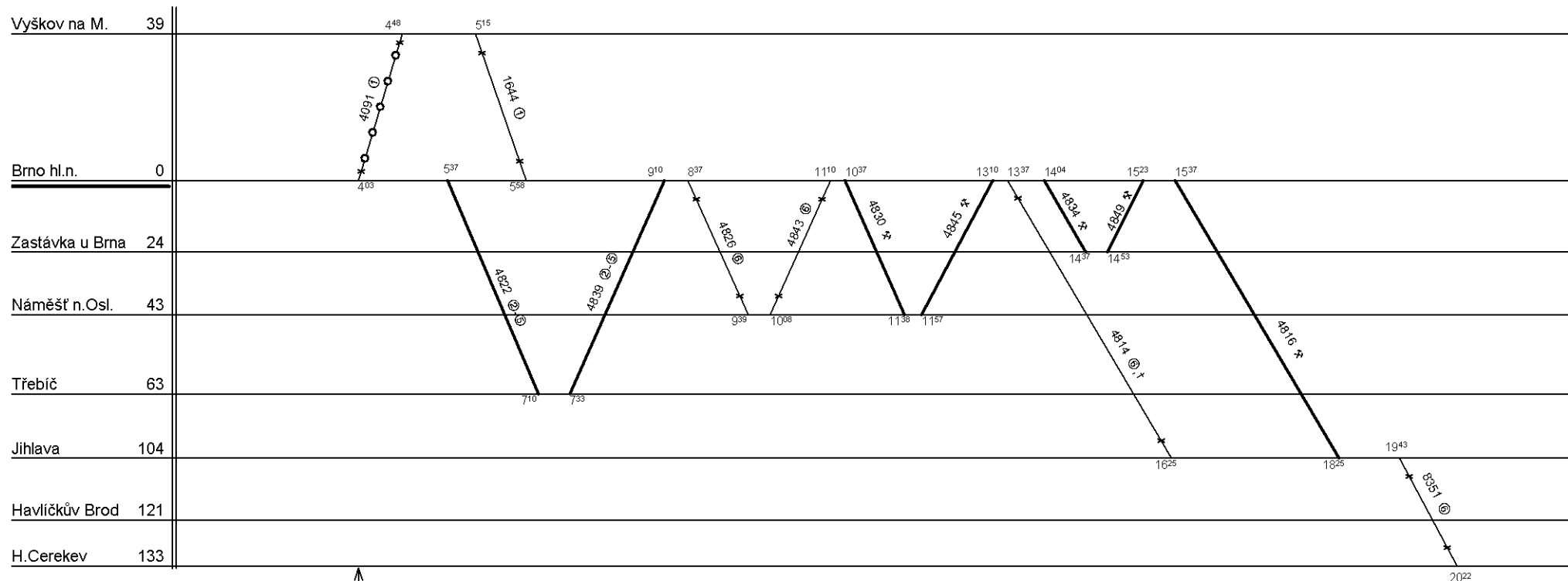

4815 † => 4091 ①

4826, 4843: Jede v 6 od 18.III. do 28.X., jede 5.VII.,28.IX.

Řazení soupravy :	%	%	%	%	%
Oběh celkem :	%	%	%	%	%

Denní běh soupravy : % km

Zpracovatel :

Denní průměr soupravových jízd : - km

Ing. T. Kašpařík, 972 625 866



GŘ O16 KC Brno

Depo kolejových vozidel : Brno
Provozní jednotka : Brno-Horní Heršpice
Domovská stanice : Brno hl. n.
Číslo oběhu : 33058

List číslo : 002
Platí od : 11.12. 2005
Platí do : 09.12. 2006
Druh vlaků : Os, Sv

2.

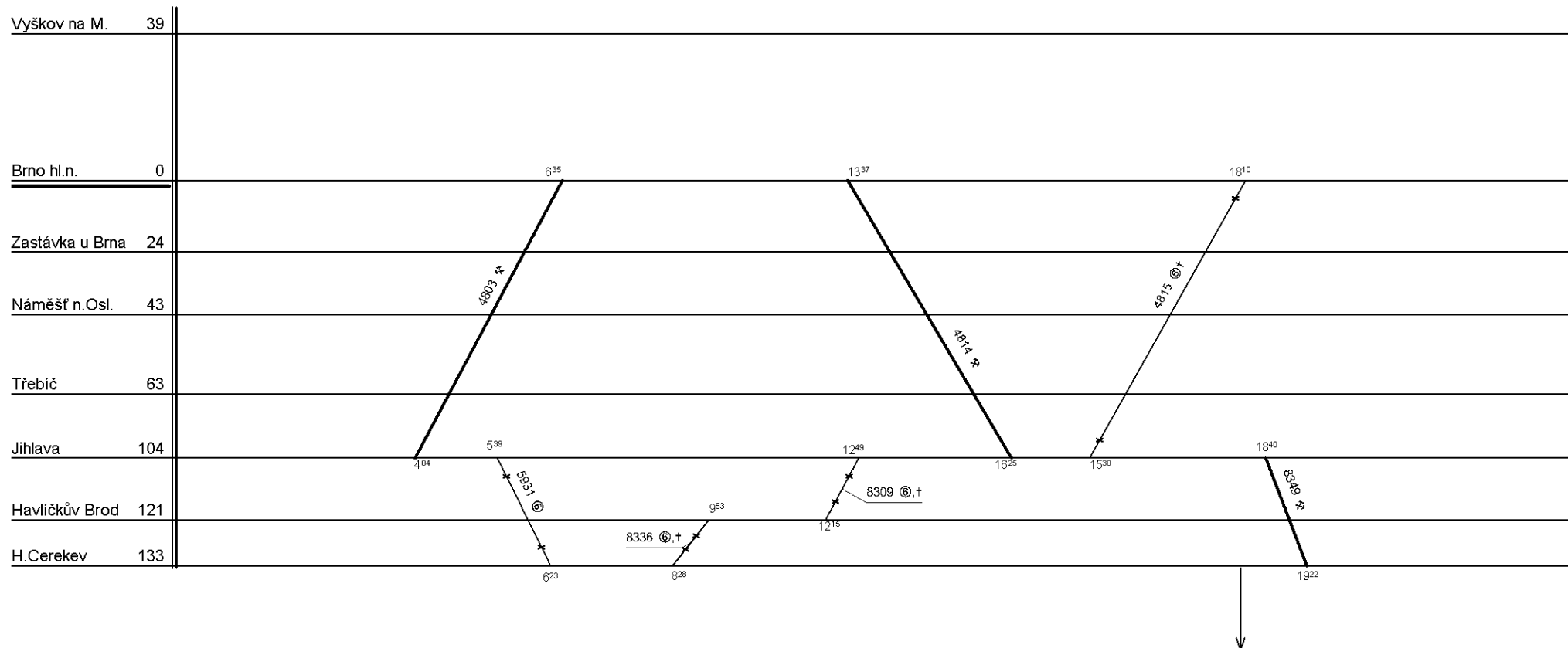

Řazení soupravy :	%	%	%	%	%
Oběh celkem :	%	%	%	%	%

Denní běh soupravy : % km
Denní průměr soupravových jízd : - km

Zpracovatel :
Ing. T. Kašpařík, 972 625 866



GŘ O16 KC Brno

Depo kolejových vozidel : Brno
Provozní jednotka : Brno-Horní Heršpice
Domovská stanice : Brno hl. n.
Číslo oběhu : 33058

List číslo : 003
Platí od : 11.12. 2005
Platí do : 09.12. 2006
Druh vlaků : Os, Sv

3.

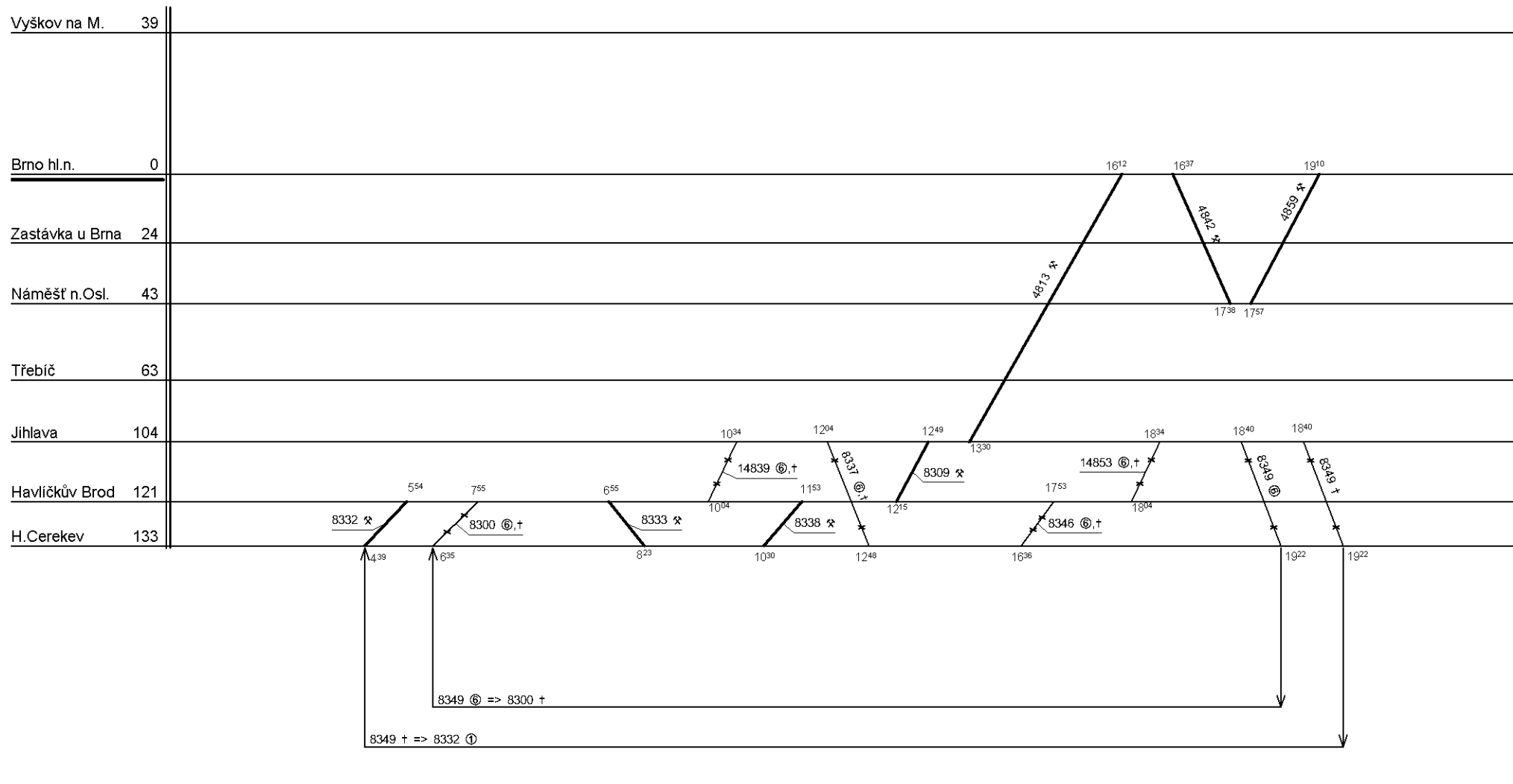

Řazení soupravy :	Bdmtee275	2xBdmtee			
Oběh celkem :	3xBdmtee275	6xBdmtee			

Denní běh soupravy : 282 / 0 km
Denní průměr soupravových jízd : - km

Zpracovatel :
Ing. T. Kašpařík, 972 625 866



GŘ O16 KC Brno

Depo kolejových vozidel : Brno
Provozní jednotka : Brno-Horní Heršpice
Domovská stanice : Brno hl. n.
Číslo oběhu : 33059

List číslo : 001
Platí od : 11.12. 2005
Platí do : 09.12. 2006
Druh vlaků : Os

1.

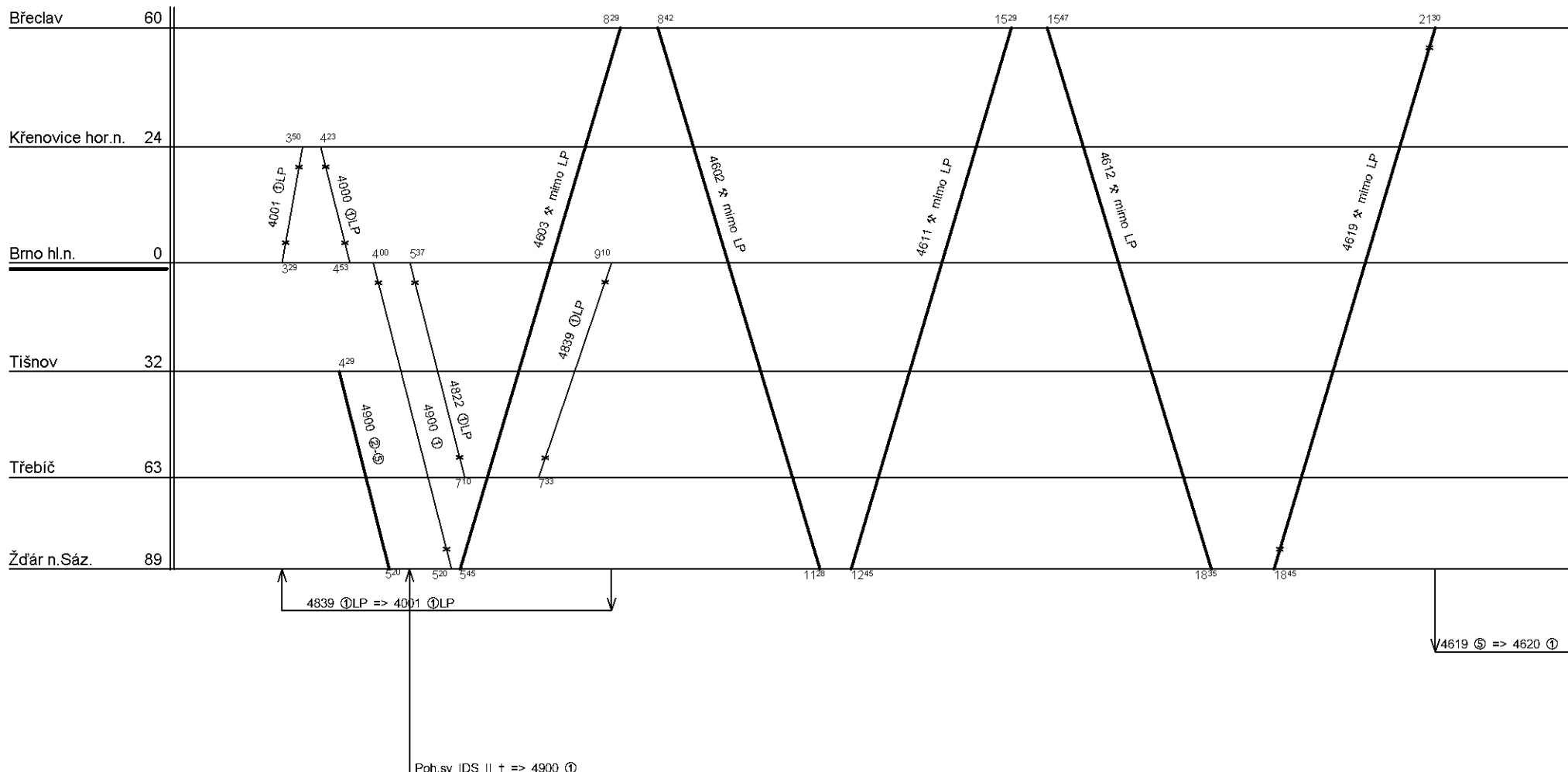

Řazení soupravy :	%	%	%	%	%
Oběh celkem :	%	%	%	%	%

Denní běh soupravy : % km
Denní průměr soupravových jízd : - km

Zpracovatel :
Ing. T. Kašpařík, 972 625 866



GŘ O16 KC Brno

Depo kolejových vozidel : Brno
Provozní jednotka : Brno-Horní Heršpice
Domovská stanice : Brno hl. n.
Číslo oběhu : 33059

List číslo : 002
Platí od : 11.12. 2005
Platí do : 09.12. 2006
Druh vlaků : Os

2.

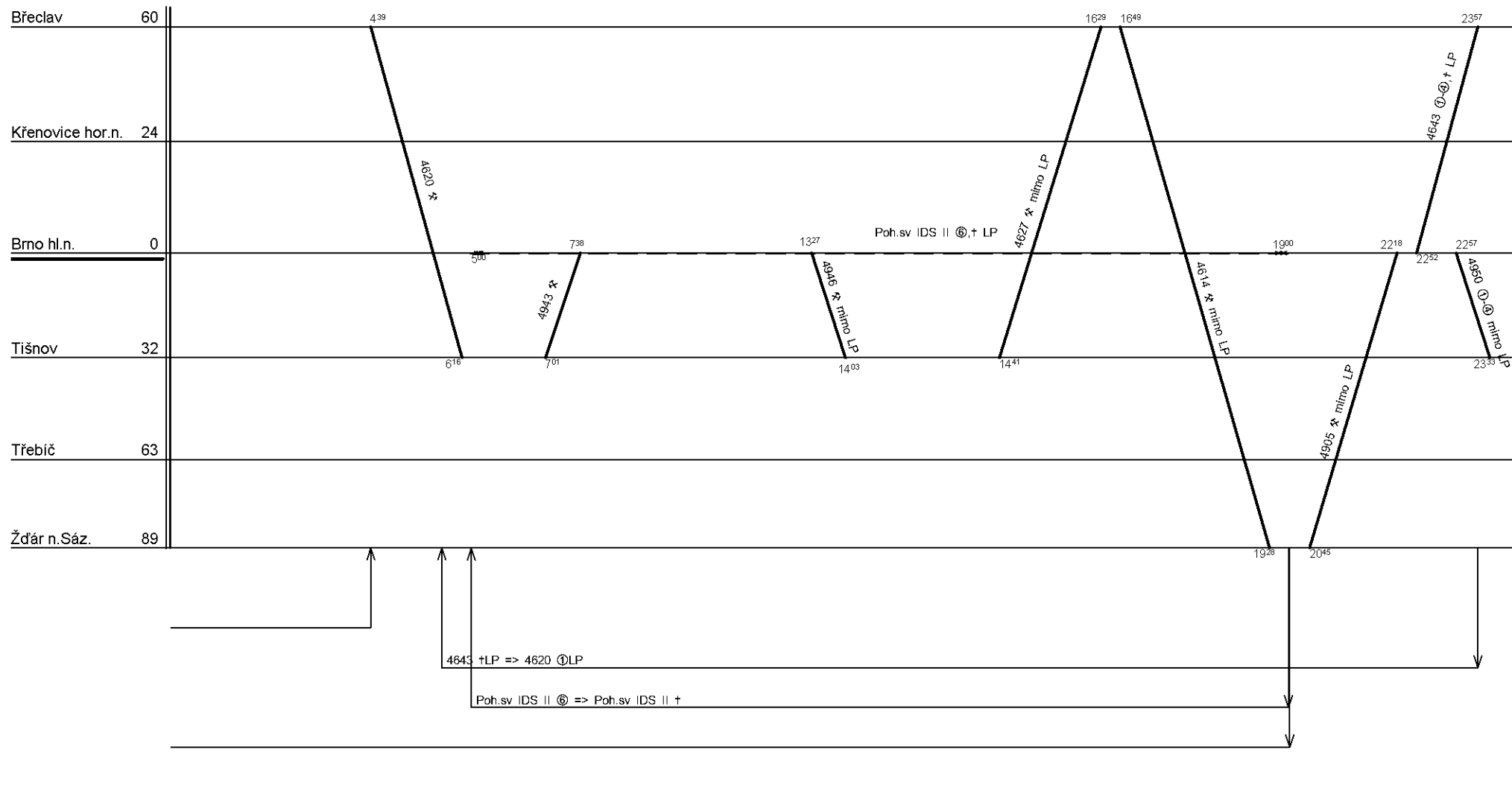

Řazení soupravy :	2xBdmtee			
Oběh celkem :	4xBdmtee			

Denní běh soupravy : 400 / 0 km
Denní průměr soupravových jízd : - km

Zpracovatel :
Ing. T. Kašpařík, 972 625 866



GŘ O16 KC Brno

Depo kolejových vozidel : Brno
Provozní jednotka : Brno-Horní Heršpice
Domovská stanice : Brno hl. n.
Číslo oběhu : 33060

List číslo : 001
Platí od : 11.12. 2005
Platí do : 09.12. 2006
Druh vlaků : Sp, Os

1.

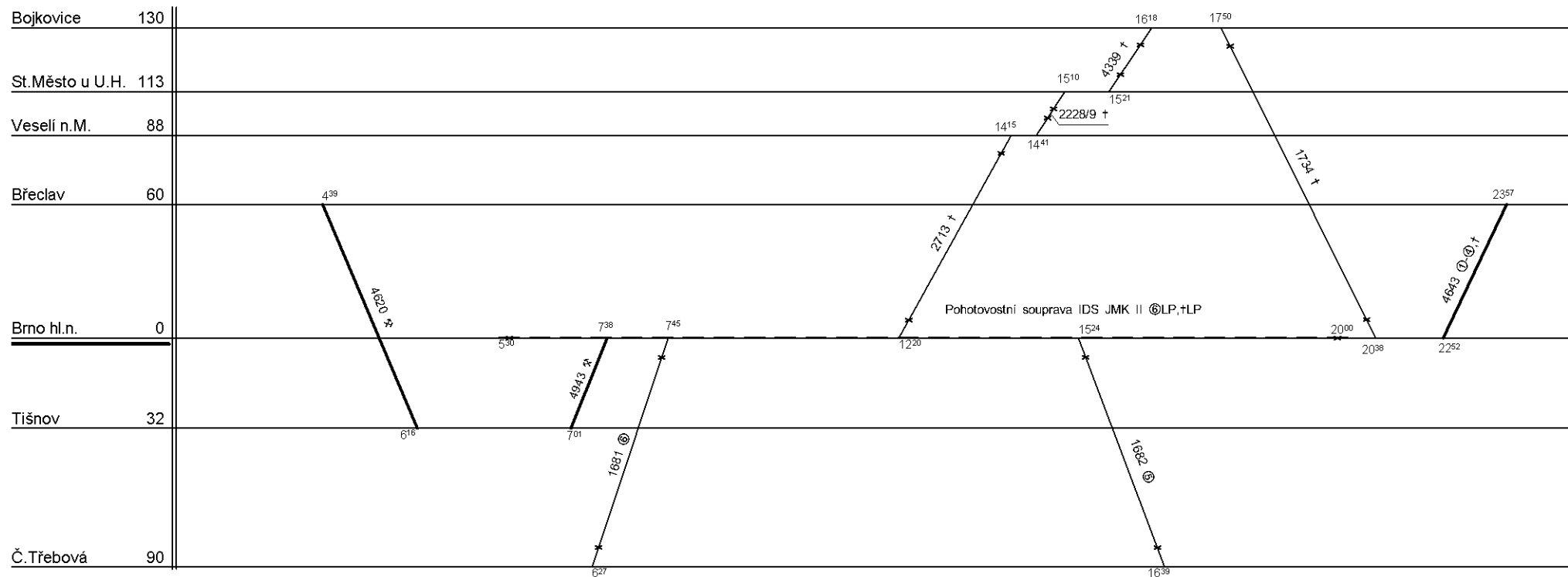

Na vlaky 1681, 1682, 1734, 2228/9 a 2713 2.VII.-27.VIII.2006 vozy nevystavujte.

Řazení soupravy :	Bdmtee	Bdmtee275			
Oběh celkem :	Bdmtee	Bdmtee275			

Denní běh soupravy : 194 / 0 km

Zpracovatel :

Denní průměr soupravových jízd : - km

Ing. T. Kašpařík, 972 625 866



GŘ O16 KC Brno

Depo kolejových vozidel : Brno
Provozní jednotka : Brno-Horní Heršpice
Domovská stanice : Brno hl. n.
Číslo oběhu : 33061

List číslo : 001
Platí od : 11.12. 2005
Platí do : 09.12. 2006
Druh vlaků : Os

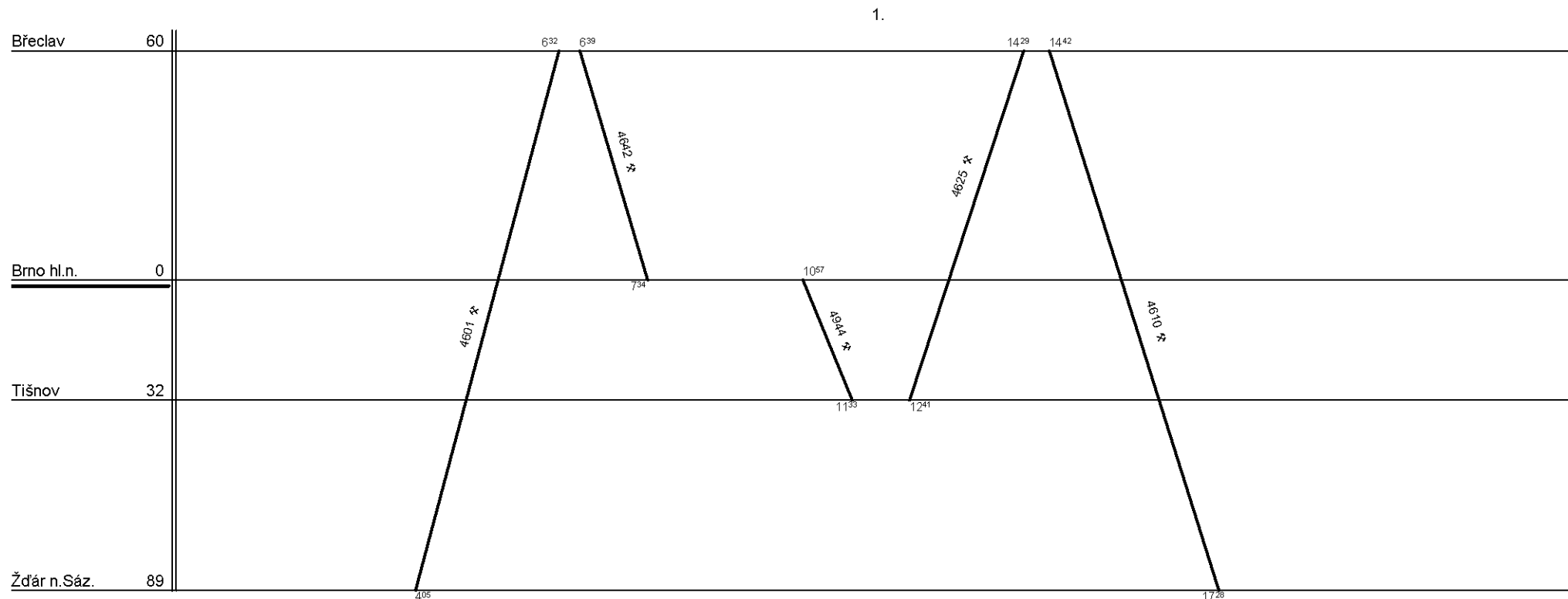

Neplatí 3.VII. - 27.VIII.2006.
29.IV. - 2.VII.2006 a 28.VIII. - 1.X.2006 řadíte 1xBdmtee.

Řazení soupravy :	2xBdmtee			
Oběh celkem :	2xBdmtee			

Denní běh soupravy : 344 / 0 km
Denní průměr soupravových jízd : - km

Zpracovatel :
Ing. T. Kašpařík, 972 625 866



GŘ O16 KC Brno

Depo kolejových vozidel : Brno
 Provozní jednotka : Brno-Horní Heršpice
 Domovská stanice : Brno hl. n.
 Číslo oběhu : 33062

List číslo : 001
 Platí od : 11.12. 2005
 Platí do : 09.12. 2006
 Druh vlaků : Sp, Os

1.

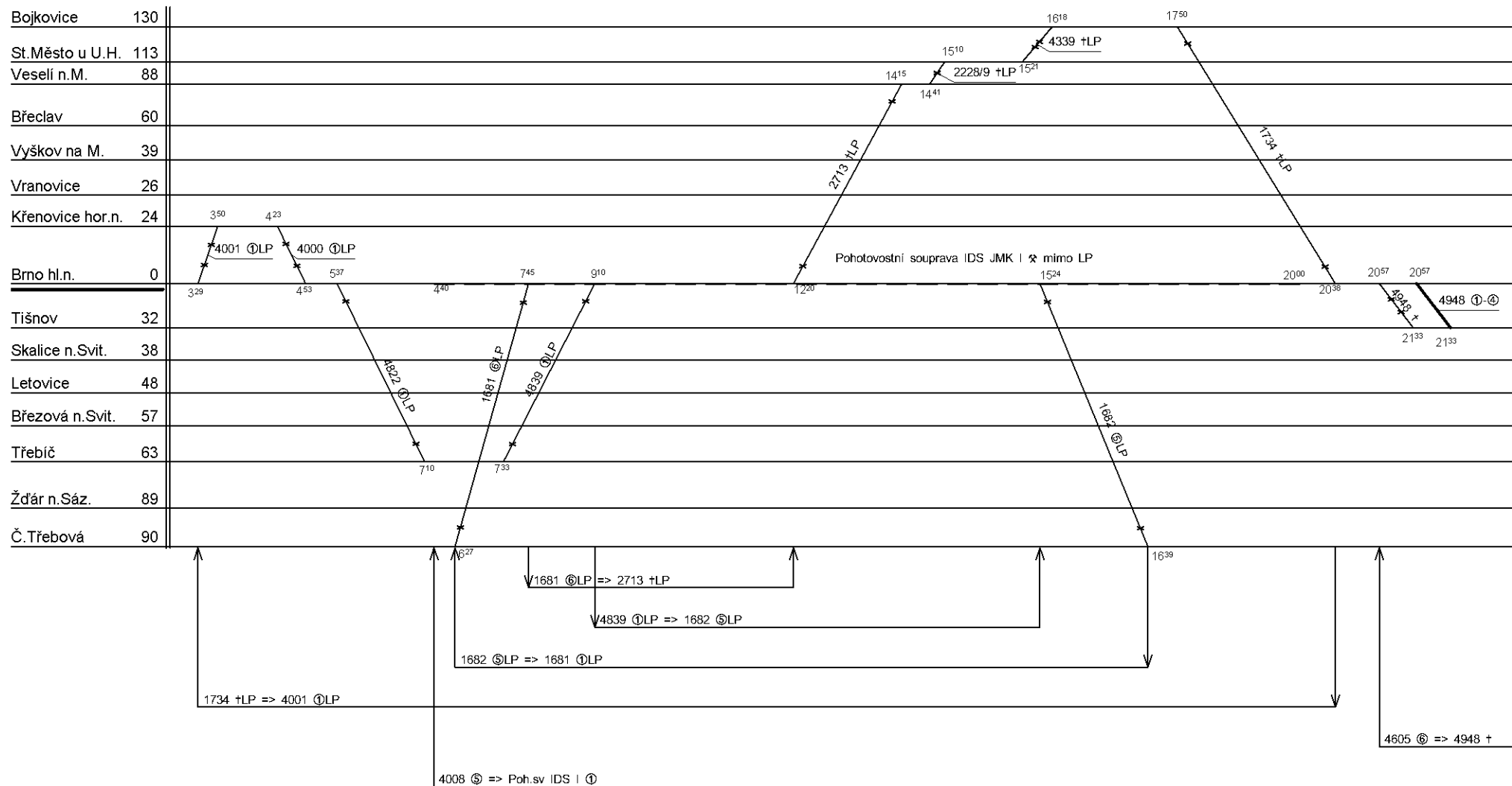

Řazení soupravy :	%	%	%	%	%
Oběh celkem :	%	%	%	%	%

Denní běh soupravy : % km
 Denní průměr soupravových jízd : - km

Zpracovatel :



GŘ O16 KC Brno

Depo kolejových vozidel : Brno
Provozní jednotka : Brno-Horní Heršpice
Domovská stanice : Brno hl. n.
Číslo oběhu : 33062

List číslo : 002
Platí od : 11.12. 2005
Platí do : 09.12. 2006
Druh vlaků : Sp, Os

2.

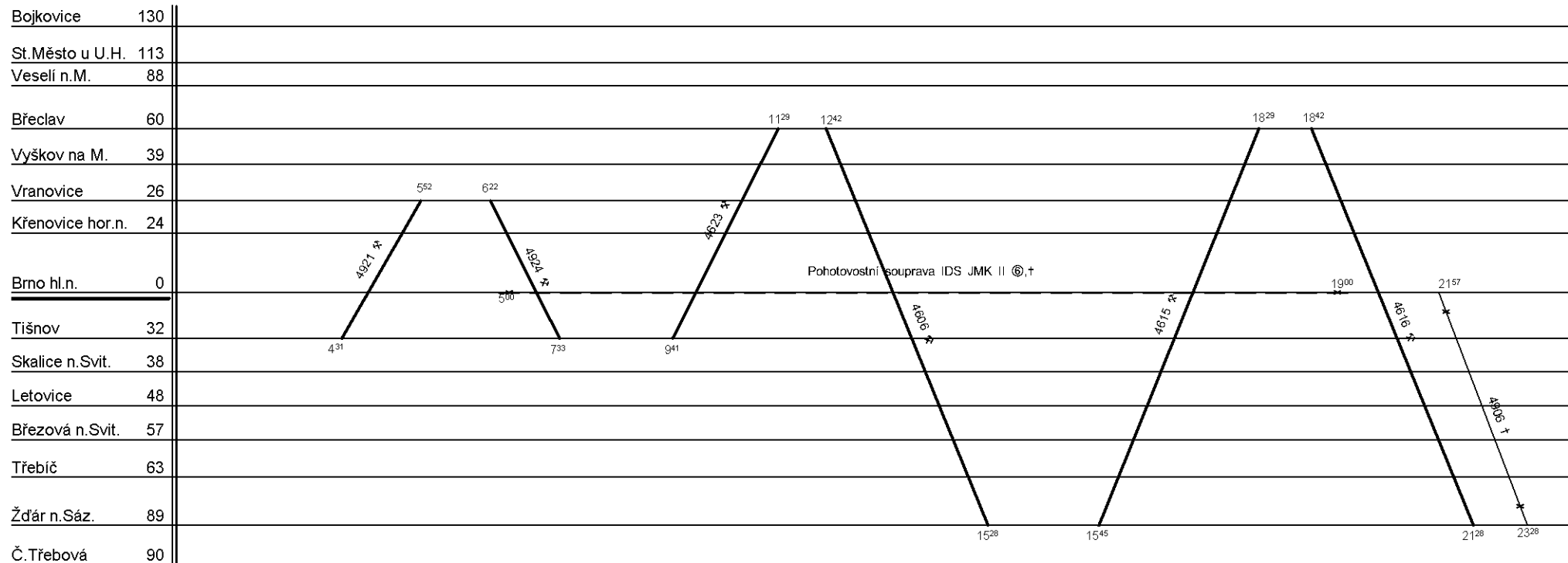

Řazení soupravy :	%	%	%	%	%
Oběh celkem :	%	%	%	%	%

Denní běh soupravy : % km
Denní průměr soupravových jízd : - km

Zpracovatel :



GŘ O16 KC Brno

Depo kolejových vozidel : Brno
Provozní jednotka : Brno-Horní Heršpice
Domovská stanice : Brno hl. n.
Číslo oběhu : 33062

List číslo : 003
Platí od : 11.12. 2005
Platí do : 09.12. 2006
Druh vlaků : Sp, Os

3.

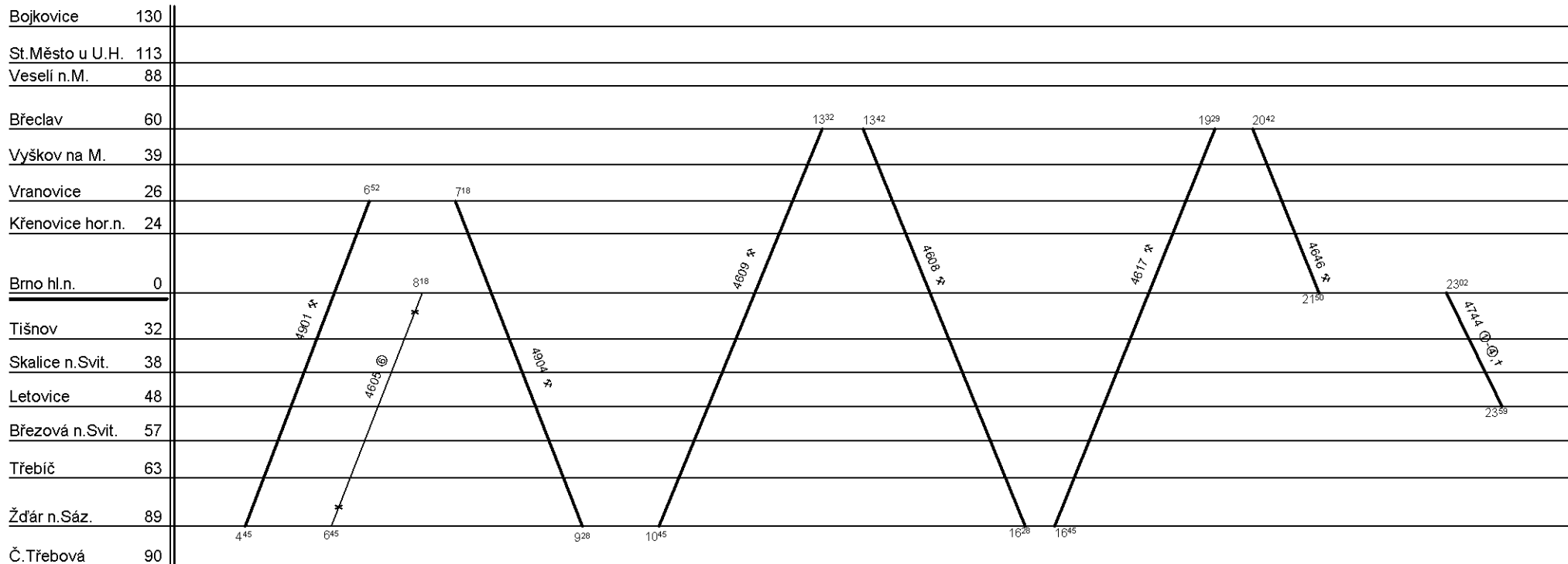

V4646 ⊕ => 4744 +

Řazení soupravy :	%	%	%	%	%
Oběh celkem :	%	%	%	%	%

Denní běh soupravy : % km
Denní průměr soupravových jízd : - km

Zpracovatel :



GŘ O16 KC Brno

Depo kolejových vozidel : Brno
Provozní jednotka : Brno-Horní Heršpice
Domovská stanice : Brno hl. n.
Číslo oběhu : 33062

List číslo : 004
Platí od : 11.12. 2005
Platí do : 09.12. 2006
Druh vlaků : Sp, Os

4.

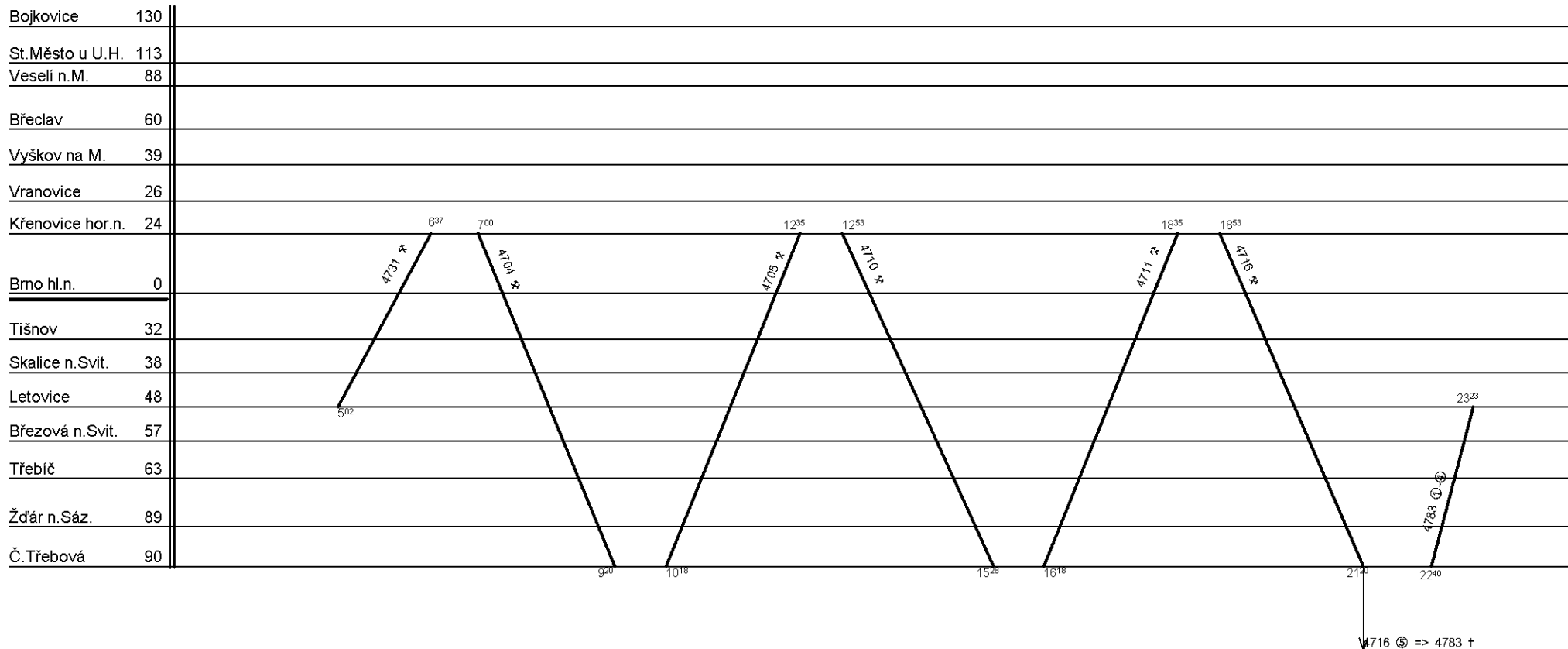

Řazení soupravy :	%	%	%	%	%
Oběh celkem :	%	%	%	%	%

Denní běh soupravy : % km
Denní průměr soupravových jízd : - km

Zpracovatel :



GŘ O16 KC Brno

Depo kolejových vozidel : Brno
Provozní jednotka : Brno-Horní Heršpice
Domovská stanice : Brno hl. n.
Číslo oběhu : 33062

List číslo : 006
Platí od : 11.12. 2005
Platí do : 09.12. 2006
Druh vlaků : Sp, Os

6.

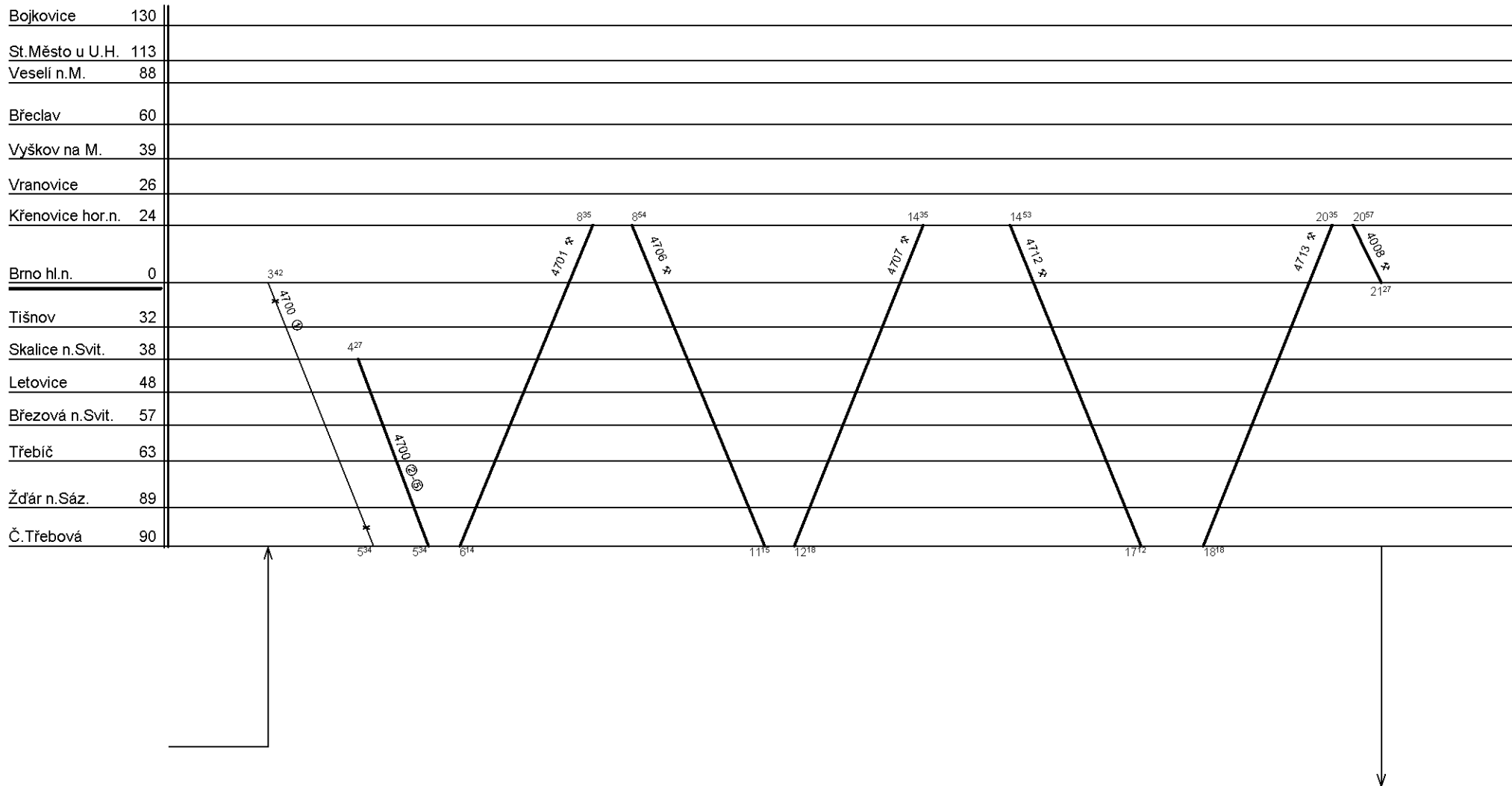

Řazení soupravy :	Bdmtee			
Oběh celkem :	6xBdmtee			

Denní běh soupravy : 82 / 0 km
Denní průměr soupravových jízd : - km

Zpracovatel :



GŘ O 16 KC Brno

Depo kolejových vozidel : Brno
 Provozní jednotka : Brno-Horní Heršpice
 Domovská stanice : Brno hl. n.
 Číslo oběhu : 33063

List číslo : 001
 Platí od : 11.12. 2005
 Platí do : 09.12. 2006
 Druh vlaků : Sp, Os

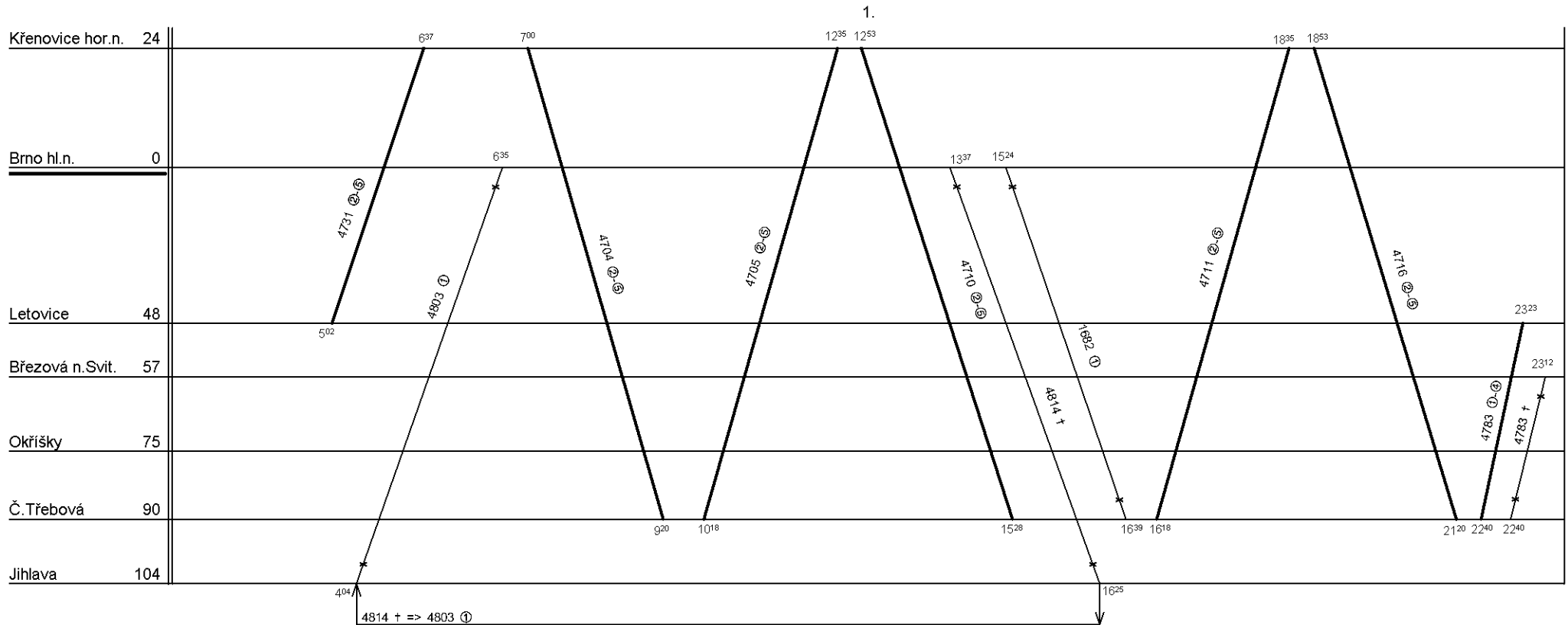

Neplatí 3.VII. - 25.VIII.2006.

Řazení soupravy :	%	%	%	%	%
Oběh celkem :	%	%	%	%	%

Denní běh soupravy : % km
 Denní průměr soupravových jízd : - km

Zpracovatel :



GŘ O 16 KC Brno

Depo kolejových vozidel : Brno
Provozní jednotka : Brno-Horní Heršpice
Domovská stanice : Brno hl. n.
Číslo oběhu : 33064

List číslo : 001
Platí od : 11.12. 2005
Platí do : 09.12. 2006
Druh vlaků : Os

1.

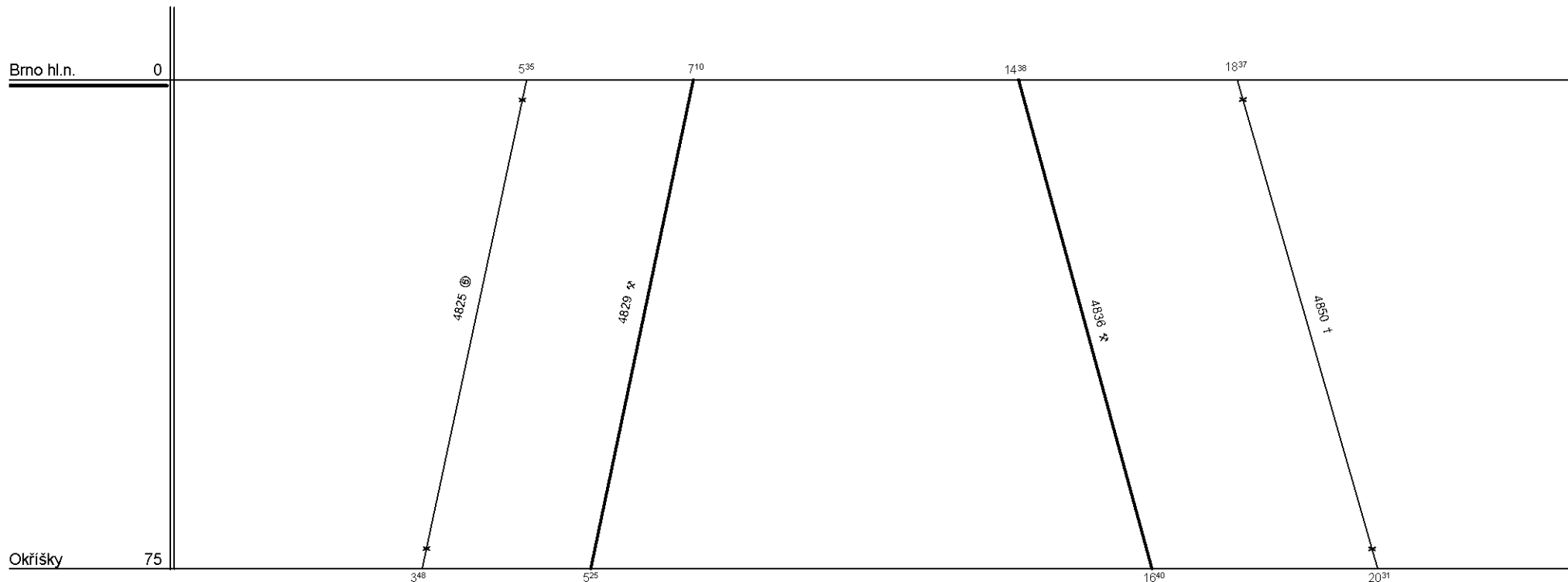

Řazení soupravy :	Bdmtee275	2xBdmtee			
Oběh celkem :	Bdmtee275	2xBdmtee			

Denní běh soupravy : 129 / 0 km

Zpracovatel :

Denní průměr soupravových jízd : - km

Ing. T. Kašpařík, 972 625 866



GŘ O16 KC Brno

Depo kolejových vozidel : Brno
Provozní jednotka : Brno-Horní Heršpice
Domovská stanice : Brno hl. n.
Číslo oběhu : 33065

List číslo : 001Os
Platí od : 11.12. 2005
Platí do : 09.12. 2006
Druh vlaků : Os

1.

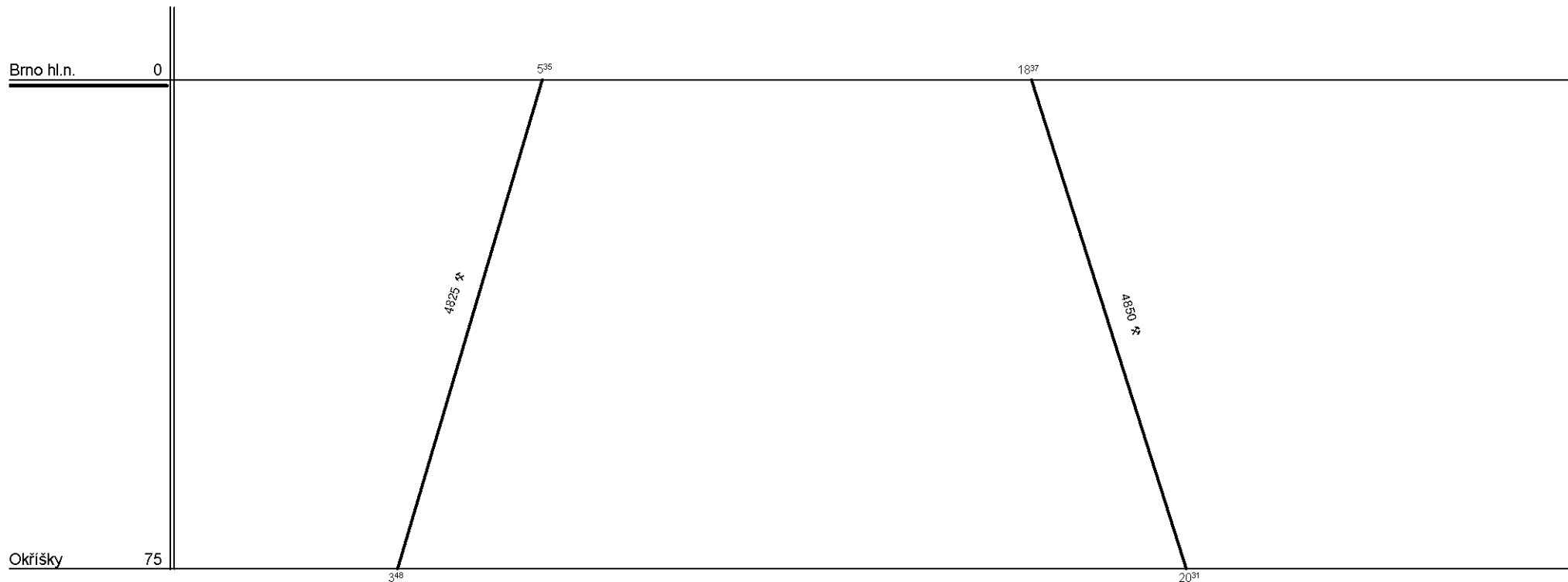

Řazení soupravy :	Bdmtee275	2xBdmtee			
Oběh celkem :	Bdmtee275	2xBdmtee			

Denní běh soupravy : 107 / 0 km

Zpracovatel :

Denní průměr soupravových jízd : - km

Ing. T: Kašpařík, 972 625 866



GŘ O16 KC Brno

Depo kolejových vozidel : Brno
Provozní jednotka : Brno-Horní Heršpice
Domovská stanice : Brno hl. n.
Číslo oběhu : 33066

List číslo : 001
Platí od : 11.12. 2005
Platí do : 09.12. 2006
Druh vlaků : Sp, Os

1.

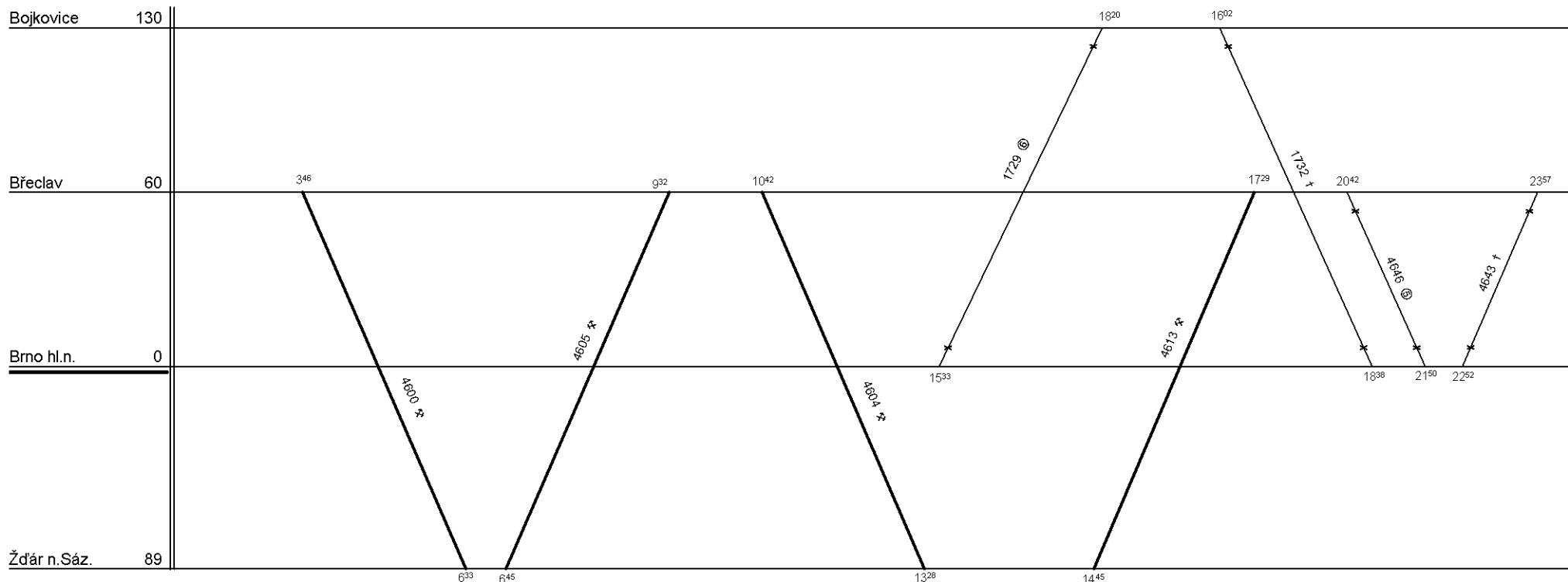

Neplatí 2.VII. až 27.VIII. 2006.

Řazení soupravy :

Bdmtee

Denní běh soupravy

: 471 / 0 km

Zpracovatel :

Oběh celkem :

Bdmtee

Denní průměr soupravových jízd :

- km

Ing. T. Kašpařík, 972 625 866



GŘ O16 KC Brno

Depo kolejových vozidel : Brno
Provozní jednotka : Brno-Horní Heršpice
Domovská stanice : Brno hl. n.
Číslo oběhu : 33067

List číslo : 001
Platí od : 11.12. 2005
Platí do : 09.12. 2006
Druh vlaků : R, Sp, Os, Sv

1.

Opava východ	189
Krnov	181
Vlár.průsmyk	163
Bojkovice	130
St.Město u U.H.	113
Veselí n.M.	88
Kyjov	64
Nesovice	42
Brno hl.n.	0
Brno-Maloměřice	4
Č.Třebová	90
Hradec Král. hl.n.	160

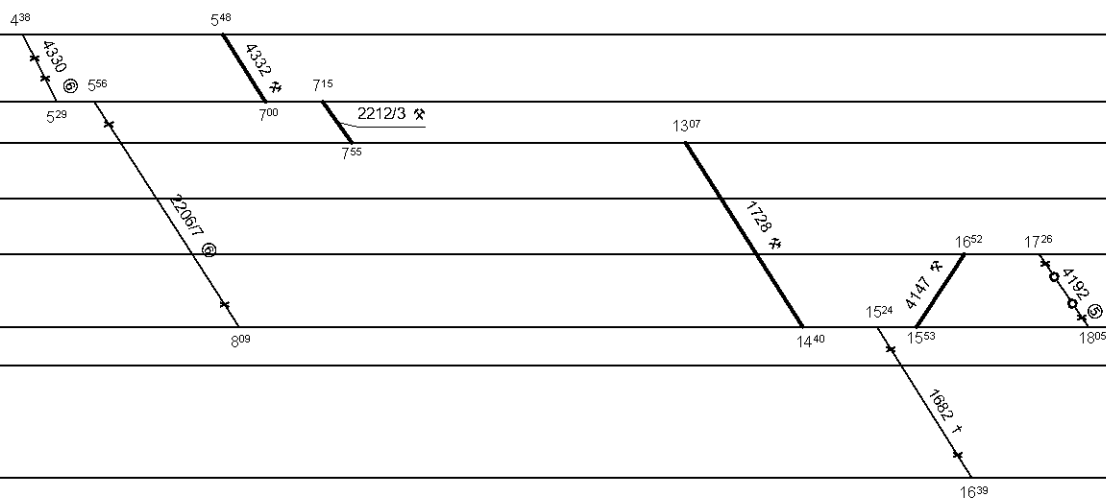

V2206/7 ⑥ => 1721 †

V4192 ⑤ => 970 ⑥

1731 † => 4332 ①

1682: Jede v †, nejede 24., 25.XII., 16., 30.IV., 7.V., 5., 6.VII., 28.IX., 28.X., 17.XI.

Řazení soupravy :	%	%	%	%	%
Oběh celkem :	%	%	%	%	%

Denní běh soupravy : % km Zpracovatel :
Denní průměr soupravových jízd : % km Ing. T. Kašpařík, 972 625 866



GŘ O16 KC Brno

Depo kolejových vozidel : Brno
Provozní jednotka : Brno-Horní Heršpice
Domovská stanice : Brno hl. n.
Číslo oběhu : 33067

List číslo : 002
Platí od : 11.12. 2005
Platí do : 09.12. 2006
Druh vlaků : R, Sp, Os, Sv

2.

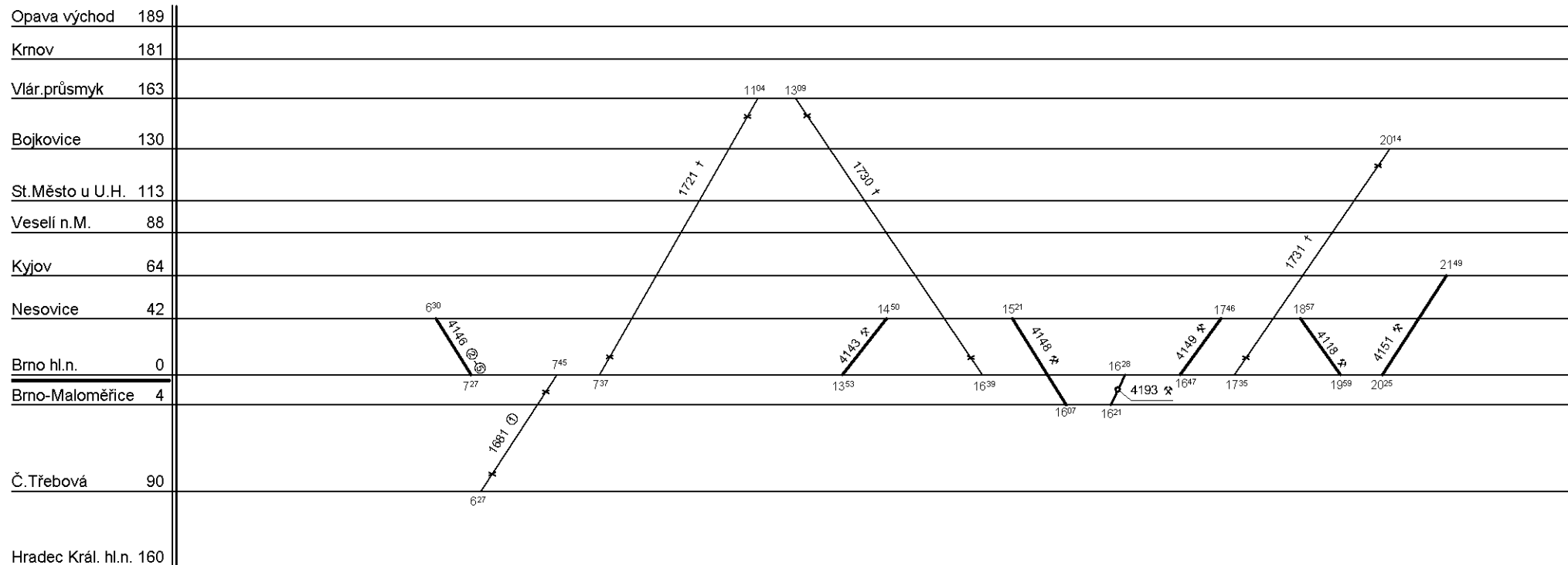

1681: Jede v (1) a 27.XII., 18.IV., 2., 9.V., nejede 26.XII., 17.IV., 1., 8.V.

4146 ① => 4143 ①

4151 ⑤ => 4144 ①

Řazení soupravy :	%	%	%	%	%	Denní běh soupravy :	%	km	Zpracovatel :
Oběh celkem :	%	%	%	%	%	Denní průměr soupravových jízd :	%	km	Ing. T. Kašpařík, 972 625 866



GŘ O16 KC Brno

Depo kolejových vozidel : Brno
Provozní jednotka : Brno-Horní Heršpice
Domovská stanice : Brno hl. n.
Číslo oběhu : 33067

List číslo : 003
Platí od : 11.12. 2005
Platí do : 09.12. 2006
Druh vlaků : R, Sp, Os, Sv

3.

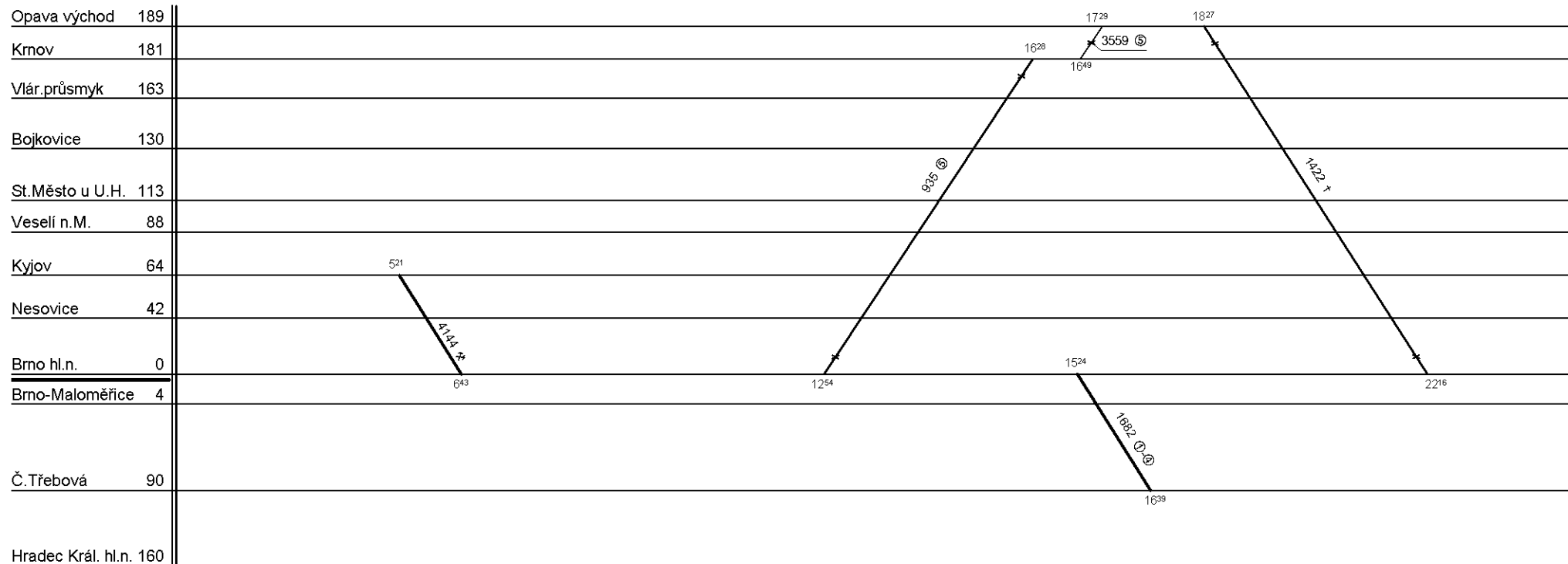

935 / 3559: Jede v (5) a 22.XII., 4.VII., 27.IX., 16.XI., nejede 23.XII., 7.VII., 29.IX., 17.XI.
1422: Jede v †, nejede 24., 25.XII., 16., 30.IV., 7.V., 5., 6.VII., 28.IX., 28.X., 17.XI.

3559 ⑤ => 1422 †

Řazení soupravy :	%	%	%	%	%
Oběh celkem :	%	%	%	%	%

Denní běh soupravy : % km
Denní průměr soupravových jízd : % km

Zpracovatel :
Ing. T. Kašpařík, 972 625 866



GŘ O16 KC Brno

Depo kolejových vozidel : Brno
Provozní jednotka : Brno-Horní Heršpice
Domovská stanice : Brno hl. n.
Číslo oběhu : 33067

List číslo : 004
Platí od : 11.12. 2005
Platí do : 09.12. 2006
Druh vlaků : R, Sp, Os, Sv

4.

Opava východ	189
Knov	181
Vlár.průsmyk	163
Bojkovice	130
St.Město u U.H.	113
Veselí n.M.	88
Kyjov	64
Nesovice	42
Brno hl.n.	0
Brno-Maloměřice	4
Č.Třebová	90
Hradec Král. hl.n.	160

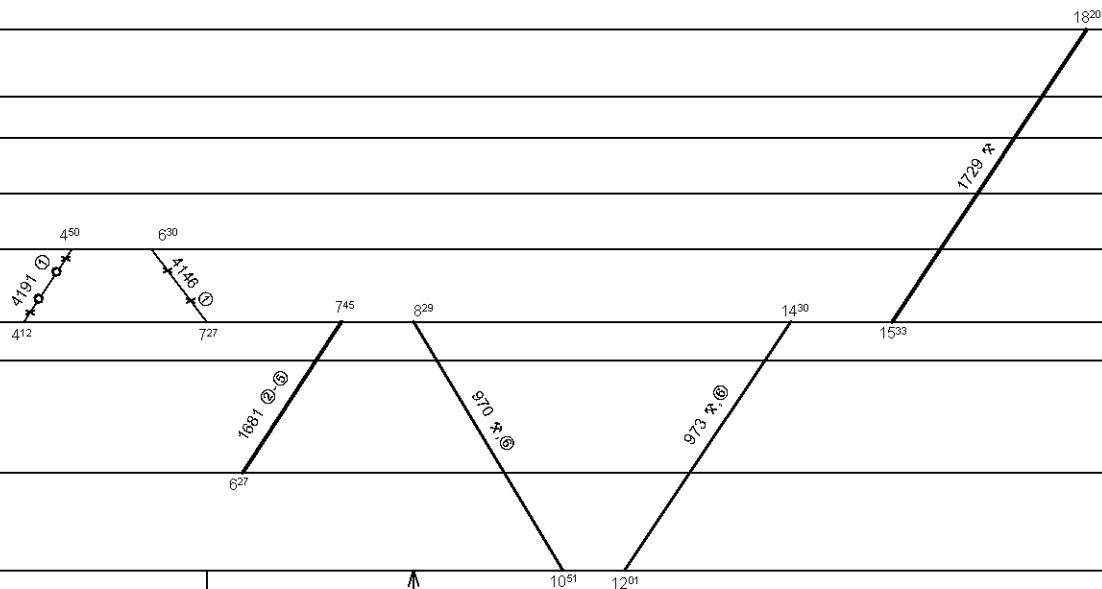

4146 ① => 4143 ①

Řazení soupravy :	BDs	3xBt			
Oběh celkem :	4xBDs	12xBt			

Denní běh soupravy : 252 / 0 km
Denní průměr soupravových jízd : 3 km

Zpracovatel :
Ing. T. Kašpařík, 972 625 866



GŘ O16 KC Brno

Depo kolejových vozidel : Brno
Provozní jednotka : Brno-Horní Heršpice
Domovská stanice : Brno hl. n.
Číslo oběhu : 33068

List číslo : 001
Platí od : 11.12. 2005
Platí do : 09.12. 2006
Druh vlaků : R, Os

1.

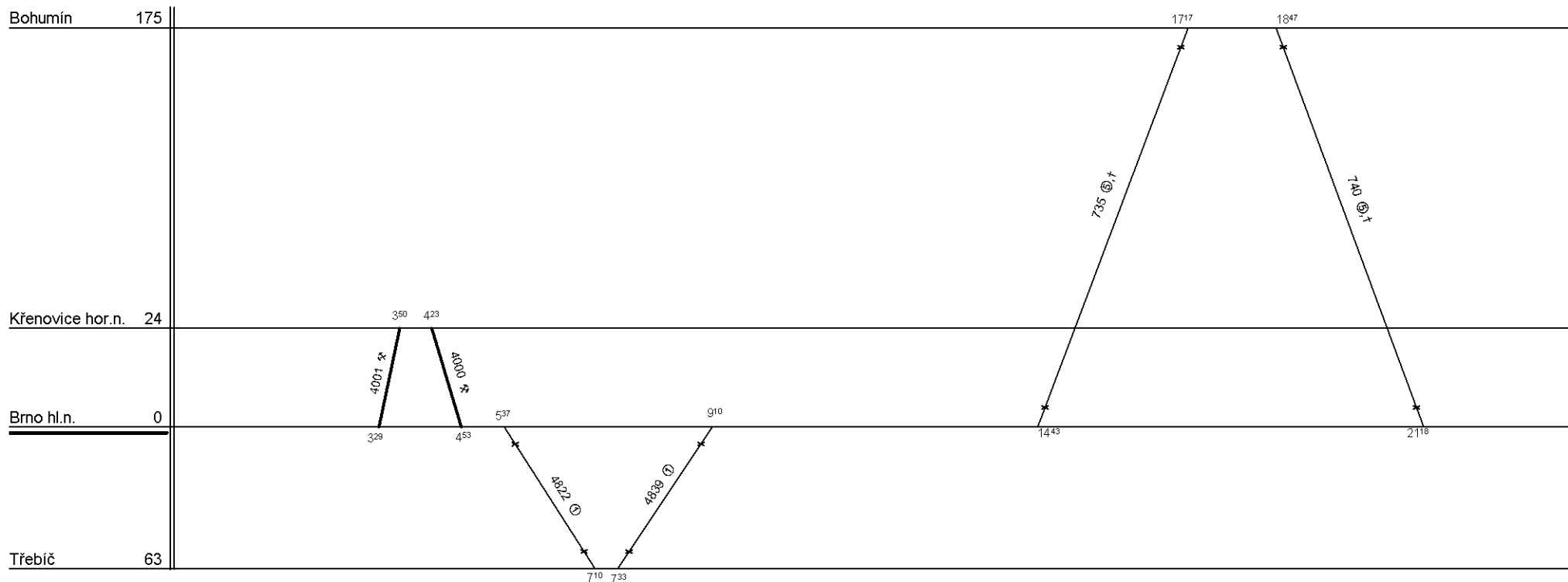

735 / 740: Jede v (5), (7), nejede od 3.VII. do 31.VIII., jede 22.XII., 26.XII., 17.IV., 8.V., 27.IX., 16.XI. nejede 23.-25.XII., 16.IV., 7.V., 29.IX., 17.XI.

4822 / 4839: Jede v (1) a 27.XII., 18.IV., 2., 9.V., nejede 26.XII., 17.IV., 1., 8.V., 3.VII. - 21.VIII.

Řazení soupravy :	2xB			
Oběh celkem :	2xB			

Denní běh soupravy : 68 / 0 km

Zpracovatel :

Denní průměr soupravových jízd : - km

Ing. T. Kašpařík, 972 625 866



GŘ O16 KC Brno

Depo kolejových vozidel : Brno
Provozní jednotka : Brno-Horní Heršpice
Domovská stanice : Brno hl. n.
Číslo oběhu : 33069

List číslo : 001
Platí od : 11.12. 2005
Platí do : 09.12. 2006
Druh vlaků : R, Sp, Os, Sv

1.

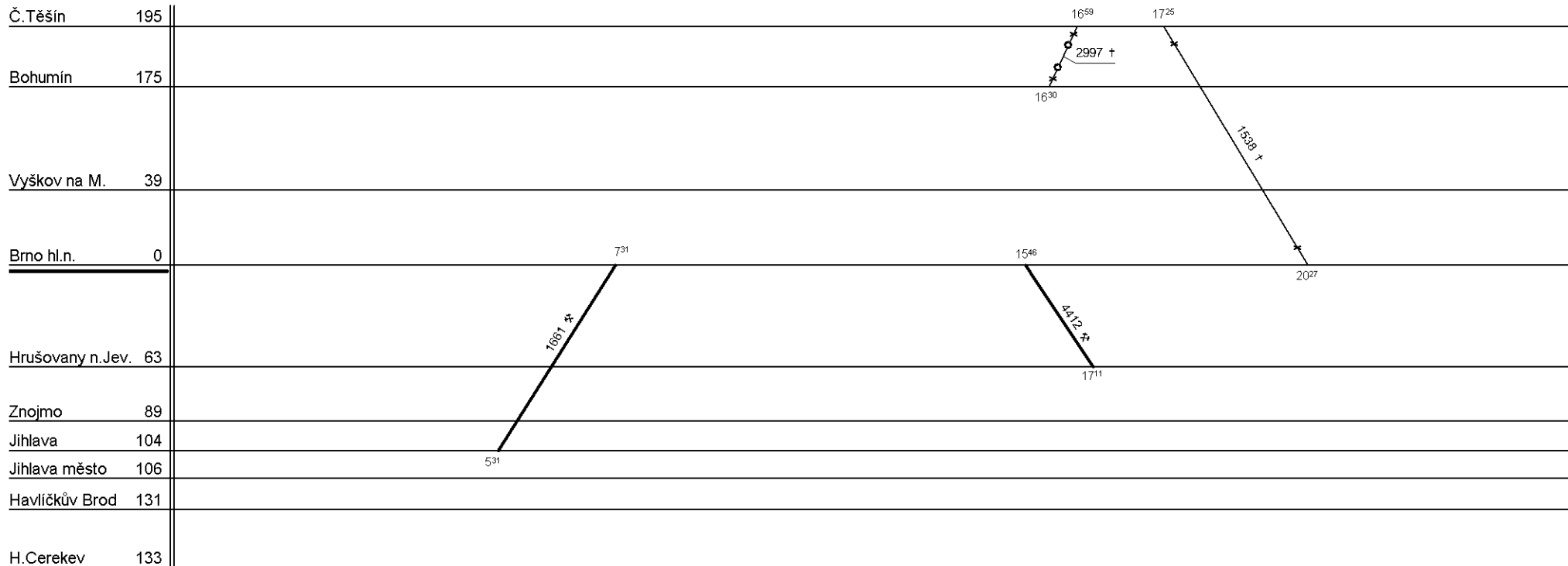

↑
8350 ⑤ => 1661 †

↓ 1538 † => 4490 ①

Řazení soupravy :	%	%	%	%	%
Oběh celkem :	%	%	%	%	%

Denní běh soupravy : % km

Zpracovatel :

Denní průměr soupravových jízd : - km

Ing. T. Kašpařík, 972 625 866



GŘ O16 KC Brno

Depo kolejových vozidel : Brno
Provozní jednotka : Brno-Horní Heršpice
Domovská stanice : Brno hl. n.
Číslo oběhu : 33069

List číslo : 002
Platí od : 11.12. 2005
Platí do : 09.12. 2006
Druh vlaků : R, Sp, Os, Sv

2.

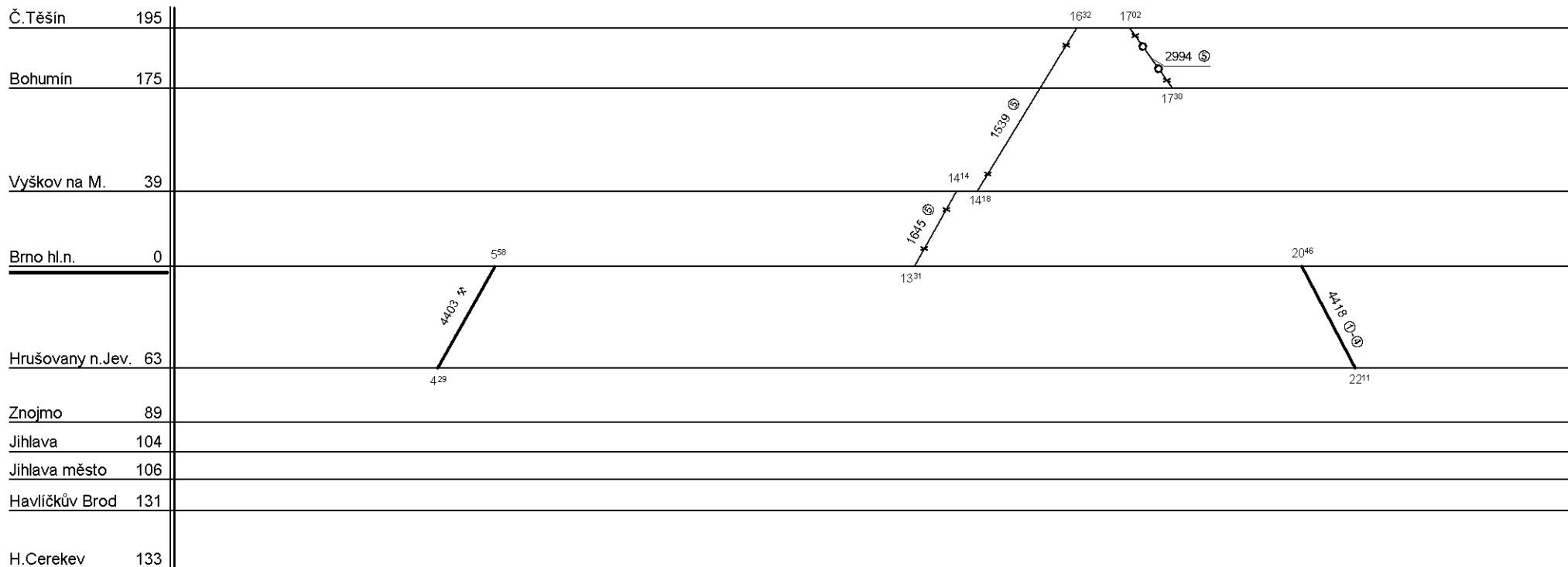

4418 † => 4403 ①

Řazení soupravy :	%	%	%	%	%
Oběh celkem :	%	%	%	%	%

Denní běh soupravy : % km
Denní průměr soupravových jízd : - km

Zpracovatel :
Ing. T. Kašpařík, 972 625 866



GŘ O16 KC Brno

Depo kolejových vozidel : Brno
Provozní jednotka : Brno-Horní Heršpice
Domovská stanice : Brno hl. n.
Číslo oběhu : 33069

List číslo : 003
Platí od : 11.12. 2005
Platí do : 09.12. 2006
Druh vlaků : R, Sp, Os, Sv

3.

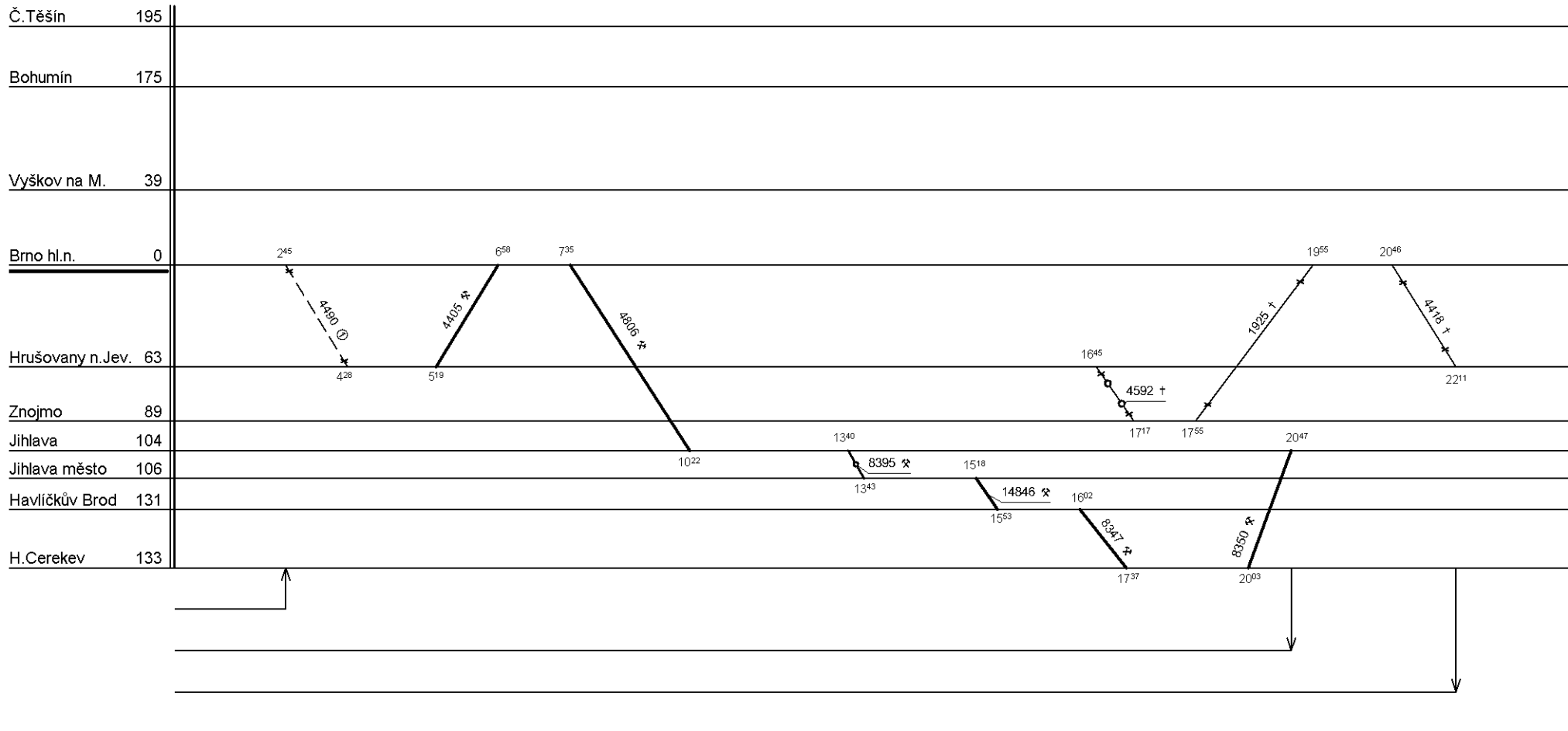

Řazení soupravy :	Bt				
Oběh celkem :	3xBt				

Denní běh soupravy : 168 / 0 km
Denní průměr soupravových jízd : - km

Zpracovatel :
Ing. T. Kašpařík, 972 625 866



GŘ O16 KC Brno

Depo kolejových vozidel : Brno
Provozní jednotka : Brno-Horní Heršpice
Domovská stanice : Brno hl. n.
Číslo oběhu : 33070

List číslo : 001
Platí od : 11.12. 2005
Platí do : 09.12. 2006
Druh vlaků : Os

1.

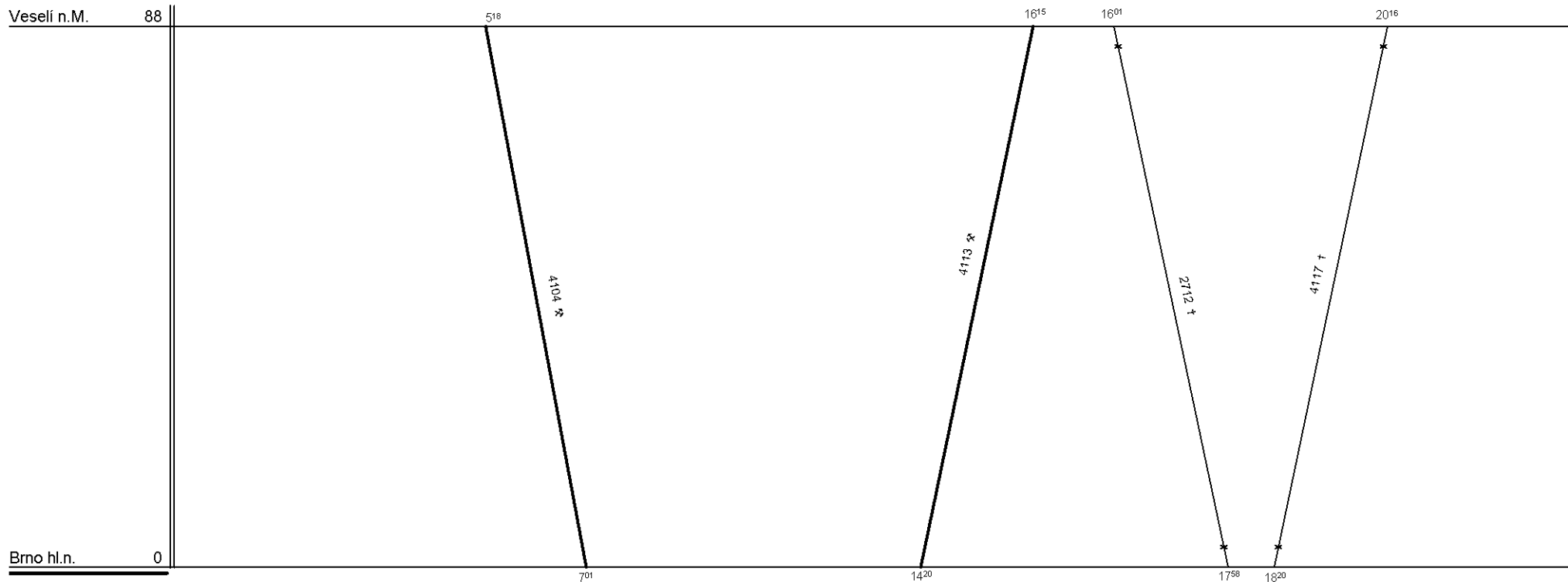

3.VII.-25.VIII. řadte Bt283, 2xBt.

Řazení soupravy :	Bt283	3xBt			
Oběh celkem :	Bt283	3xBt			

Denní běh soupravy : **151 / 0** km
Denní průměr soupravových jízd : - km

Zpracovatel :
Ing. T. Kašpařík, 972 625 866



GŘ O16 KC Brno

Depo kolejových vozidel : Brno
Provozní jednotka : Brno-Horní Heršpice
Domovská stanice : Brno hl. n.
Číslo oběhu : 33071

List číslo : 001
Platí od : 11.12. 2005
Platí do : 09.12. 2006
Druh vlaků : Sp, Os

1.

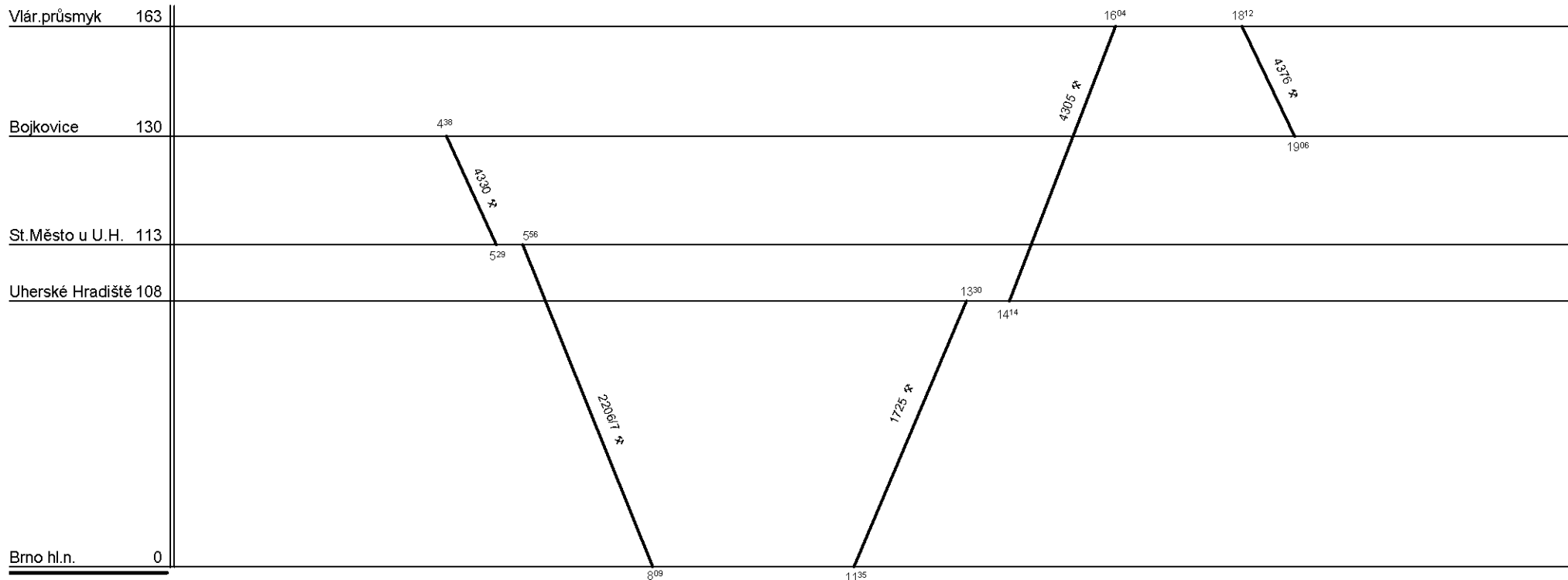

3.VII.-25.VIII. řadíte Bt283, 2xBt.

Řazení soupravy :	Bt283	3xBt			
Oběh celkem :	Bt283	3xBt			

Denní běh soupravy : 254 / 0 km

Zpracovatel :

Denní průměr soupravových jízd : - km

Ing. T. Kašpařík, 972 625 866



GŘ O16 KC Brno

Depo kolejových vozidel : Brno
Provozní jednotka : Brno-Horní Heršpice
Domovská stanice : Brno hl. n.
Číslo oběhu : 33072

List číslo : 001
Platí od : 11.12. 2005
Platí do : 09.12. 2006
Druh vlaků : Sp

1.

Bylnice 158

5⁵⁵

16⁴⁴

1722

1727

Brno hl.n. 0

8⁵³

13³⁵

Řazení soupravy :	3xB	BDs			
Oběh celkem :	3xB	BDs			

Denní běh soupravy : 316 / 0 km

Zpracovatel :

Denní průměr soupravových jízd : - km

Ing. T. Kašpařík, 972 625 866



GŘ O16 KC Brno

Depo kolejových vozidel : Brno
Provozní jednotka : Brno-Horní Heršpice
Domovská stanice : Brno hl. n.
Číslo oběhu : 33073

List číslo : 001
Platí od : 11.12. 2005
Platí do : 09.12. 2006
Druh vlaků : Sp

1.

Bojkovice 130

502

2014

1720 *

1731 *

Brno hl.n. 0

734

1735

Řazení soupravy :

Bt283

2xBt

Oběh celkem :

Bt283

2xBt

Denní běh soupravy : 186 / 0 km

Zpracovatel :

Denní průměr soupravových jízd : - km

Ing. T. Kašpařík, 972 625 866



GŘ O16 KC Brno

Depo kolejových vozidel : Brno
Provozní jednotka : Brno-Horní Heršpice
Domovská stanice : Brno hl. n.
Číslo oběhu : 33074

List číslo : 001
Platí od : 11.12. 2005
Platí do : 09.12. 2006
Druh vlaků : Sp, Os, Sv

1.

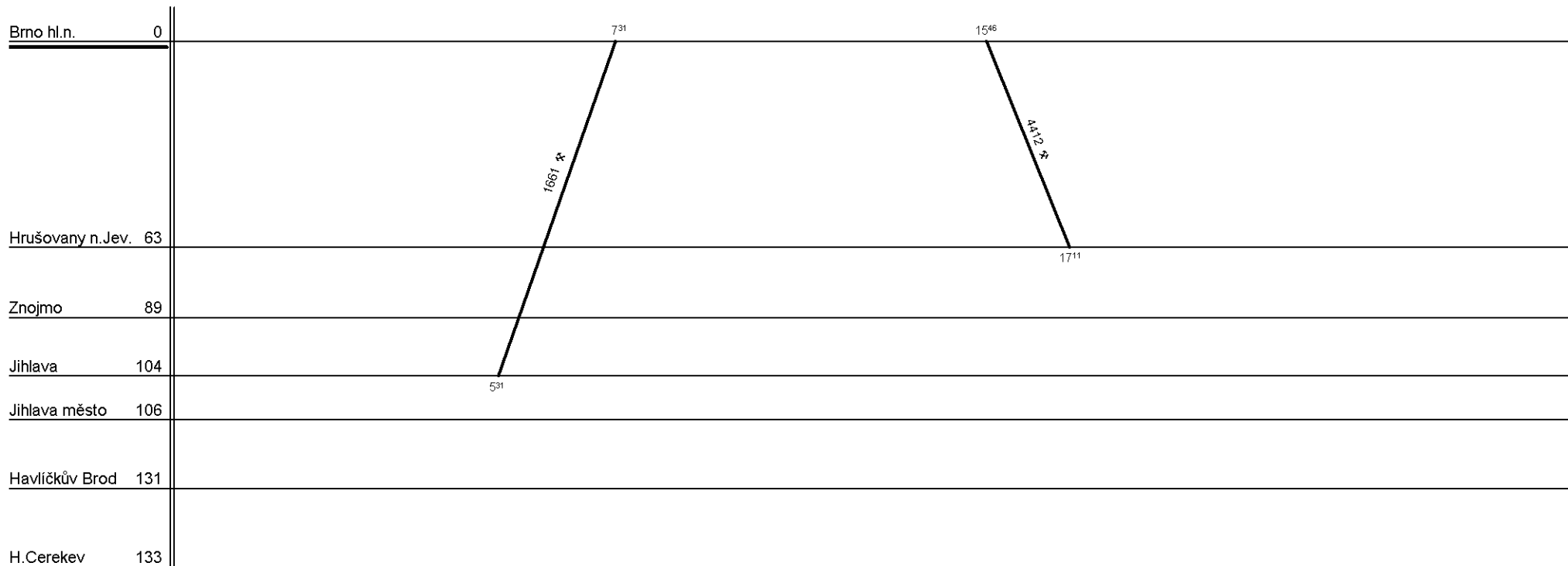

↑
8350 ⑤ => 1661 ①

Řazení soupravy :	%	%	%	%	%
Oběh celkem :	%	%	%	%	%

Denní běh soupravy : % km
Denní průměr soupravových jízd : % km

Zpracovatel :



GŘ O16 KC Brno

Depo kolejových vozidel : Brno
Provozní jednotka : Brno-Horní Heršpice
Domovská stanice : Brno hl. n.
Číslo oběhu : 33074

List číslo : 002
Platí od : 11.12. 2005
Platí do : 09.12. 2006
Druh vlaků : Sp, Os, Sv

2.

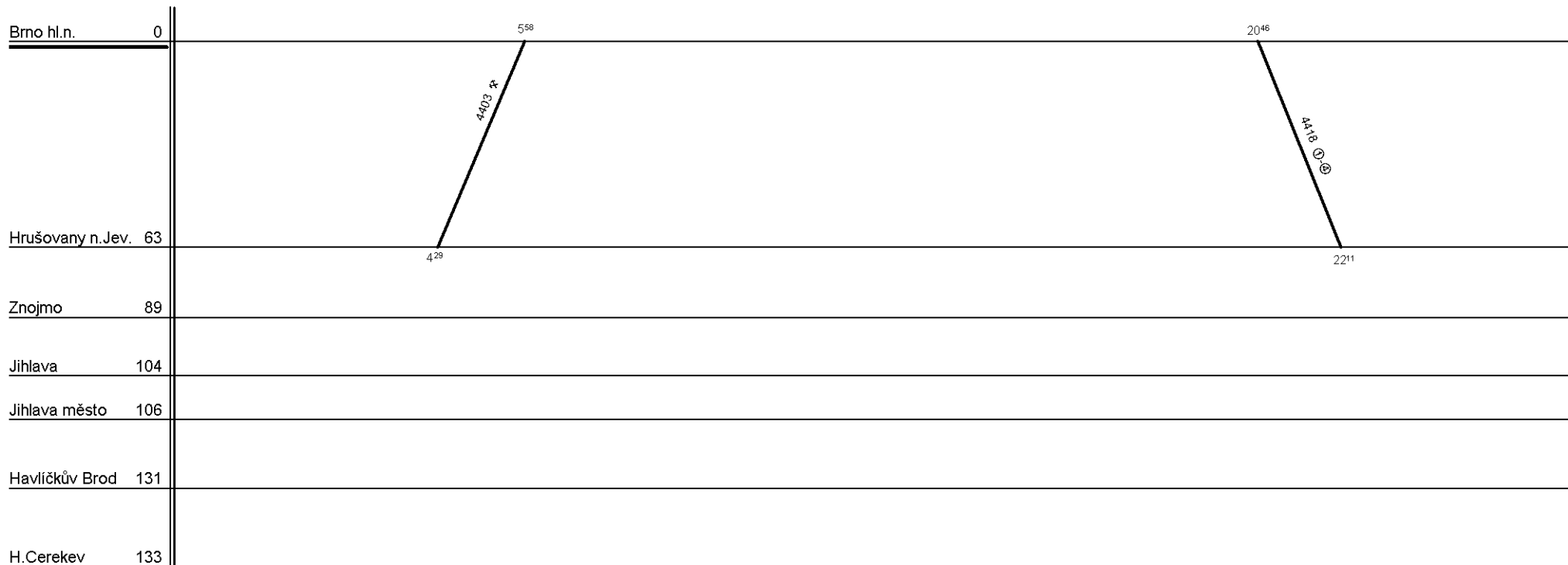

V4403 ⑤ => 4490 ①

Řazení soupravy :	%	%	%	%	%
Oběh celkem :	%	%	%	%	%

Denní běh soupravy : % km
Denní průměr soupravových jízd : % km

Zpracovatel :



GŘ O16 KC Brno

Depo kolejových vozidel : Brno
Provozní jednotka : Brno-Horní Heršpice
Domovská stanice : Brno hl. n.
Číslo oběhu : 33074

List číslo : 003
Platí od : 11.12. 2005
Platí do : 09.12. 2006
Druh vlaků : Sp, Os, Sv

3.

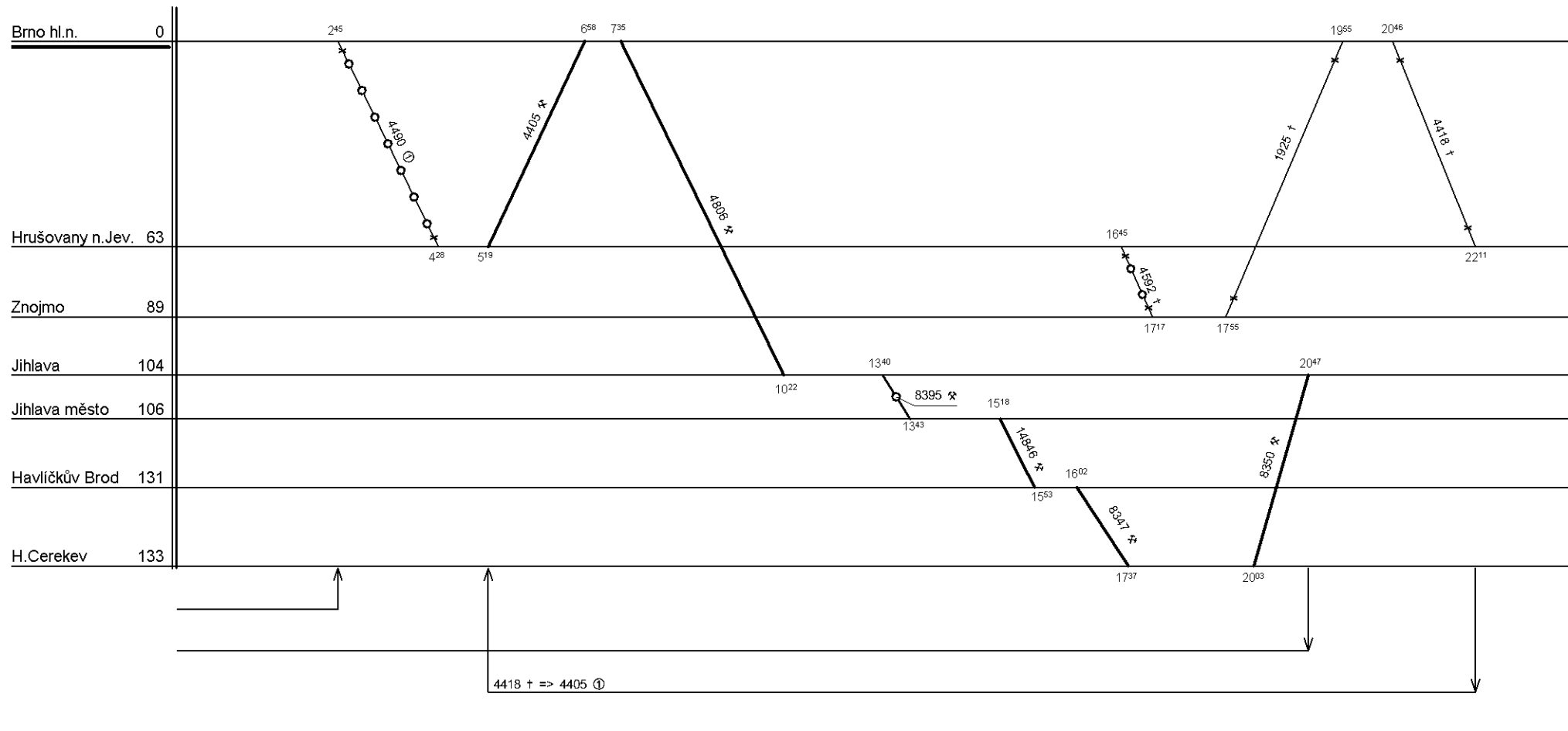

Řazení soupravy :	BDs				
Oběh celkem :	3xBDs				

Denní běh soupravy : 146 / 0 km
Denní průměr soupravových jízd : 5 km

Zpracovatel :



GŘ O16 KC Brno

Depo kolejových vozidel : Brno
Provozní jednotka : Brno-Horní Heršpice
Domovská stanice : Brno hl. n.
Číslo oběhu : 33075

List číslo : 001
Platí od : 11.12. 2005
Platí do : 09.12. 2006
Druh vlaků : R, Sp, Os, Sv

1.

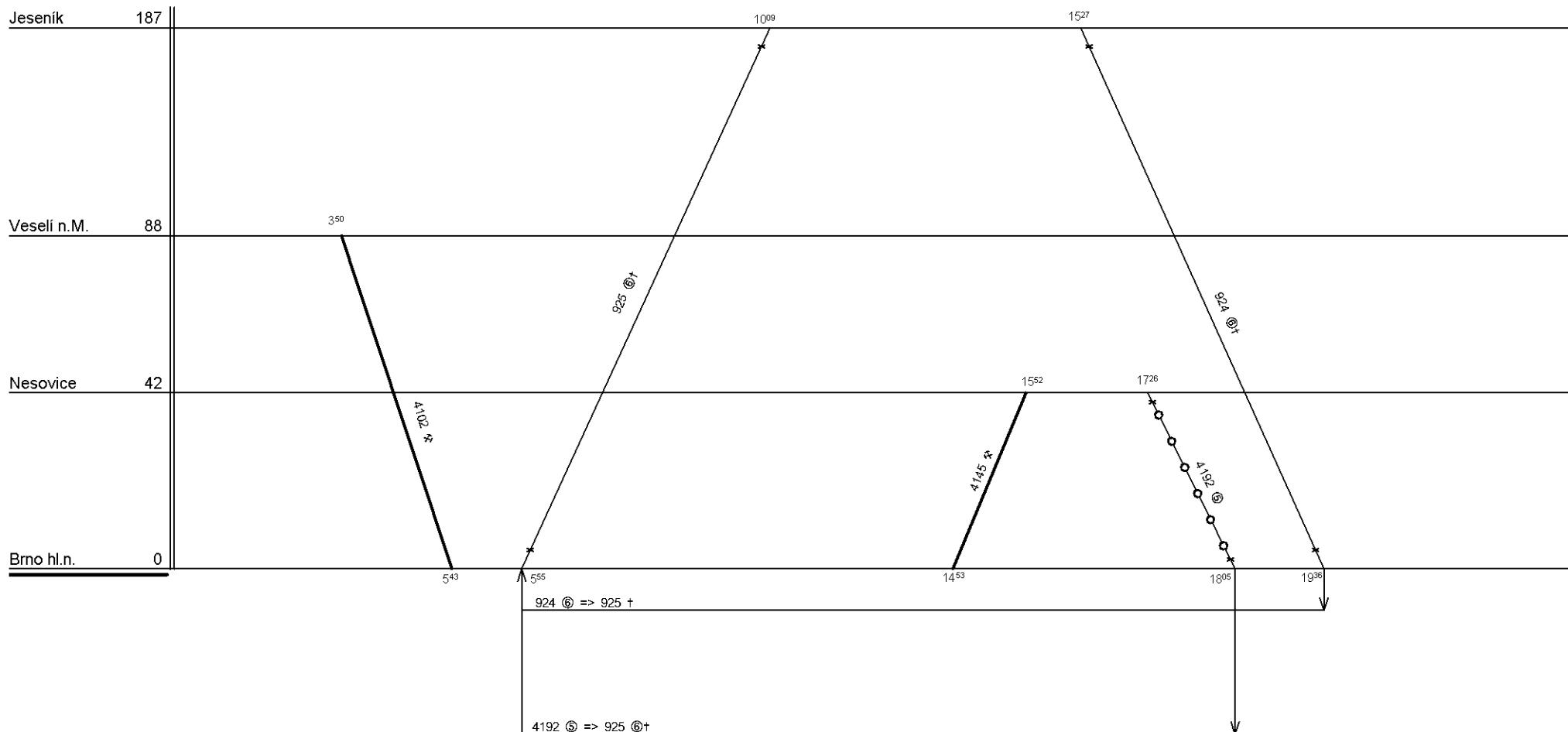

Řazení soupravy :	%	%	%	%	%
Oběh celkem :	%	%	%	%	%

Denní běh soupravy : % km
Denní průměr soupravových jízd : % km

Zpracovatel :



GŘ O16 KC Brno

Depo kolejových vozidel : Brno
Provozní jednotka : Brno-Horní Heršpice
Domovská stanice : Brno hl. n.
Číslo oběhu : 33075

List číslo : 002
Platí od : 11.12. 2005
Platí do : 09.12. 2006
Druh vlaků : R, Sp, Os, Sv

2.

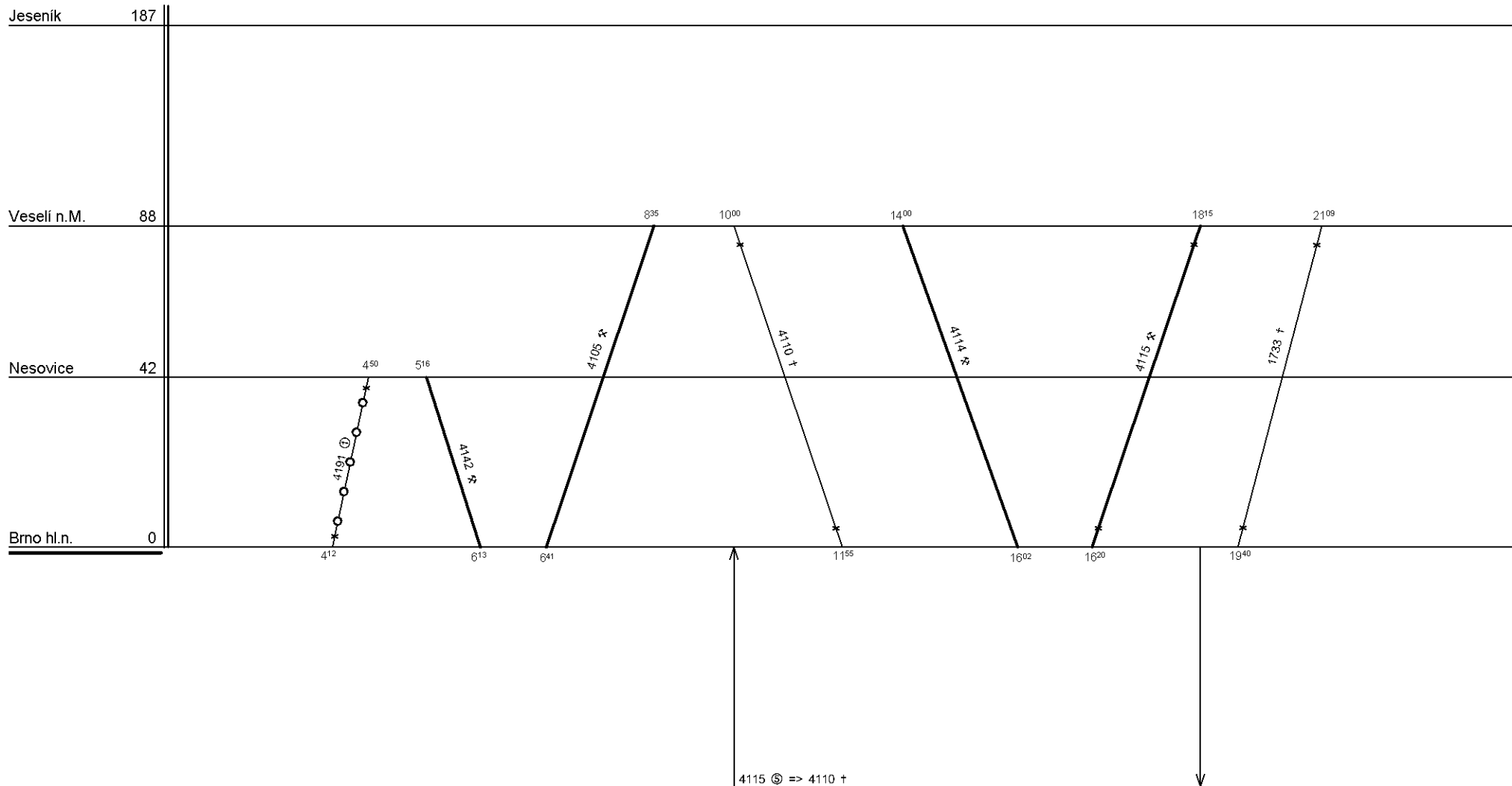

Řazení soupravy :	2xBt			
Oběh celkem :	4xBt			

Denní běh soupravy : 227 / 0 km
Denní průměr soupravových jízd : 6 km

Zpracovatel :



GŘ O16 KC Brno

Depo kolejových vozidel : Brno
Provozní jednotka : Brno-Horní Heršpice
Domovská stanice : Brno hl. n.
Číslo oběhu : 33076

List číslo :
Platí od : 11.12. 2005
Platí do : 09.12. 2006
Druh vlaků : R, Sp, Os, Sv

1.

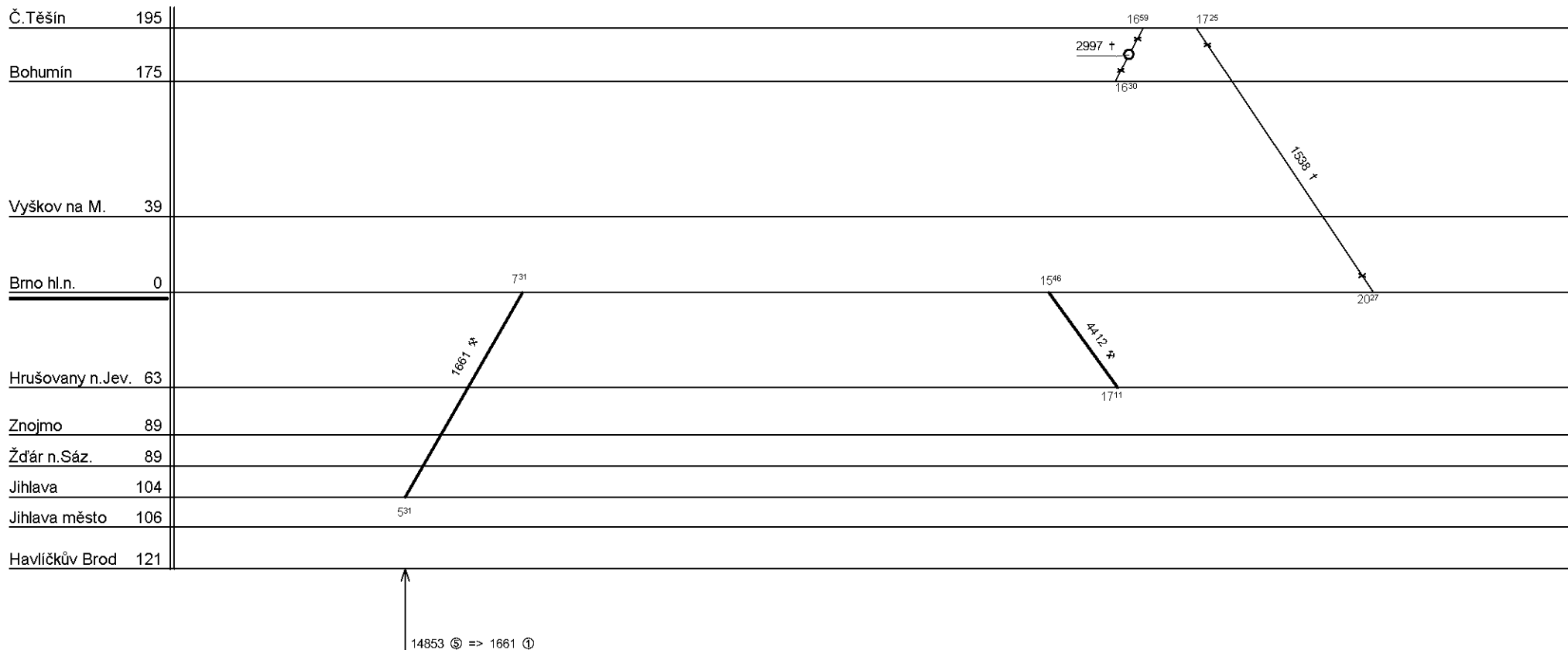

Sv 2997 / 1538: Jede v (+), nejede 24.,25..XII,16.,30.IV,7.V,5.,6.VII.,28.IX.,28.X.,17.XI.

Řazení soupravy :	%	%	%	%	%
Oběh celkem :	%	%	%	%	%

Denní běh soupravy : % km

Zpracovatel :

Denní průměr soupravových jízd : % km

Ing. T. Kašpařík, 972 625 866



GŘ O16 KC Brno

Depo kolejových vozidel : Brno
Provozní jednotka : Brno-Horní Heršpice
Domovská stanice : Brno hl. n.
Číslo oběhu : 33076

List číslo :
Platí od : 11.12. 2005
Platí do : 09.12. 2006
Druh vlaků : R, Sp, Os, Sv

2.

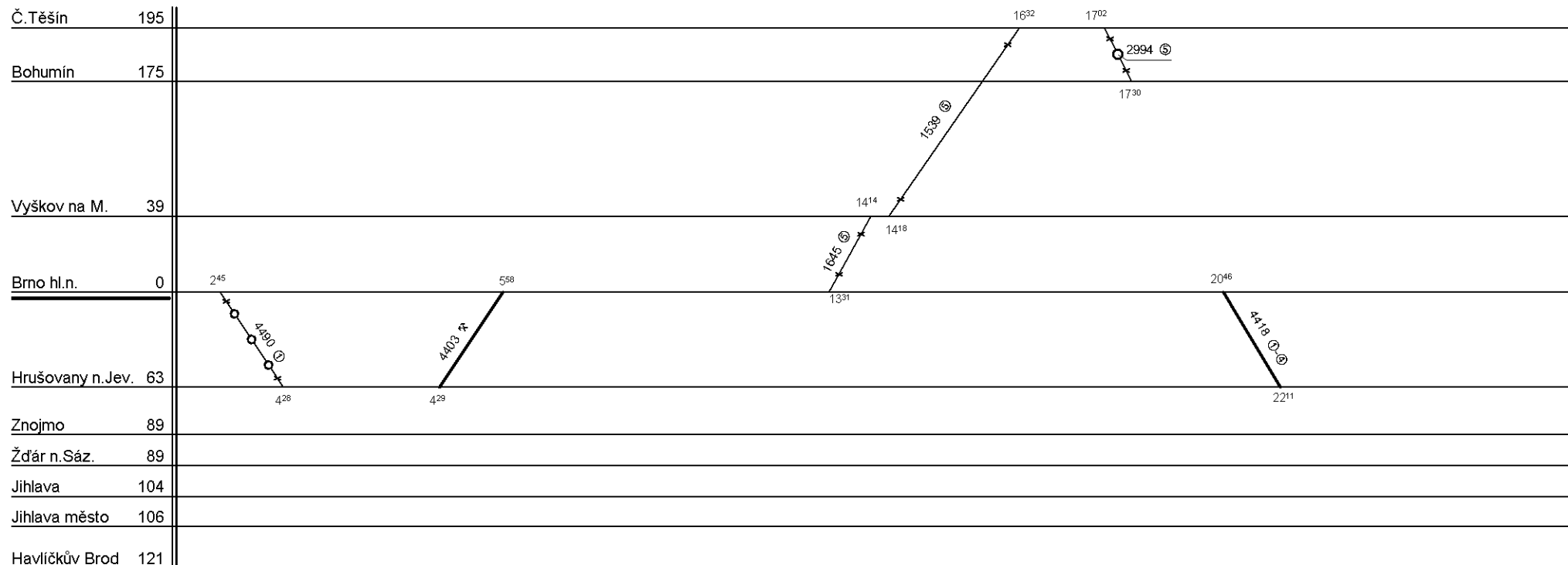

V4490 ⊕ => 4405 ⊕

4418 † => 4403 ⊕

1645 / 1539 / Sv 2994: Jede v (5) a 22.XII., 4.VII., 27.IX., 16.XI., nejede 23.XII., 7.VII., 29.IX., 17.XI.

Řazení soupravy :	%	%	%	%	%	Denní běh soupravy :	%	km	Zpracovatel :
Oběh celkem :	%	%	%	%	%	Denní průměr soupravových jízd :	%	km	Ing. T. Kašpařík, 972 625 866



GŘ O16 KC Brno

Depo kolejových vozidel : Brno
Provozní jednotka : Brno-Horní Heršpice
Domovská stanice : Brno hl. n.
Číslo oběhu : 33076

List číslo :
Platí od : 11.12. 2005
Platí do : 09.12. 2006
Druh vlaků : R, Sp, Os, Sv

3.

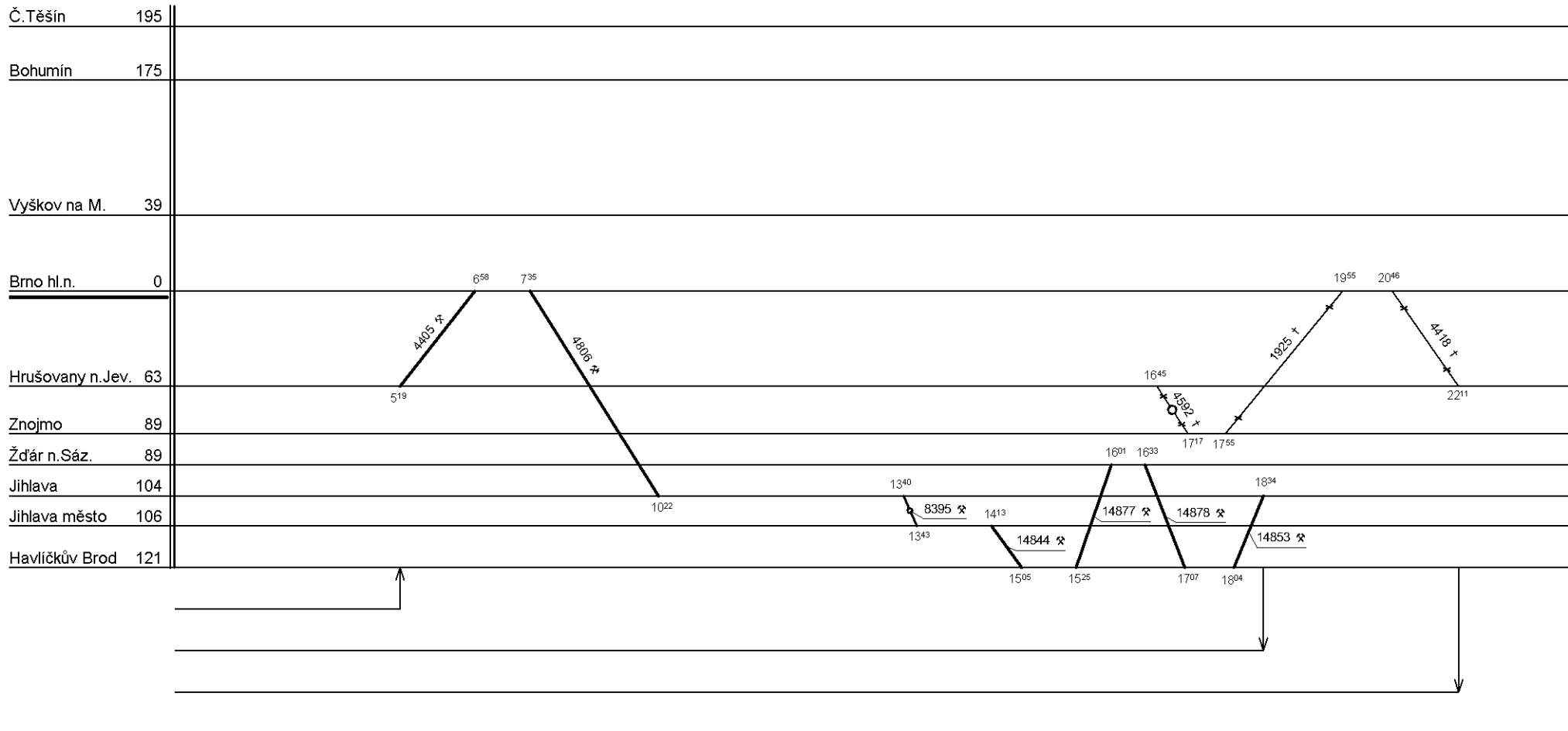

Řazení soupravy :	Bt283	Bt			
Oběh celkem :	3xBt283	3xBt			

Denní běh soupravy : **169 / 0** km
Denní průměr soupravových jízd : **3** km

Zpracovatel :
Ing. T. Kašpařík, 972 625 866



GŘ O16 KC Brno

Depo kolejových vozidel : Brno
Provozní jednotka : Brno-Horní Heršpice
Domovská stanice : Brno hl. n.
Číslo oběhu : 33077

List číslo : 001
Platí od : 11.12. 2005
Platí do : 09.12. 2006
Druh vlaků : R, Sp, Os, Sv

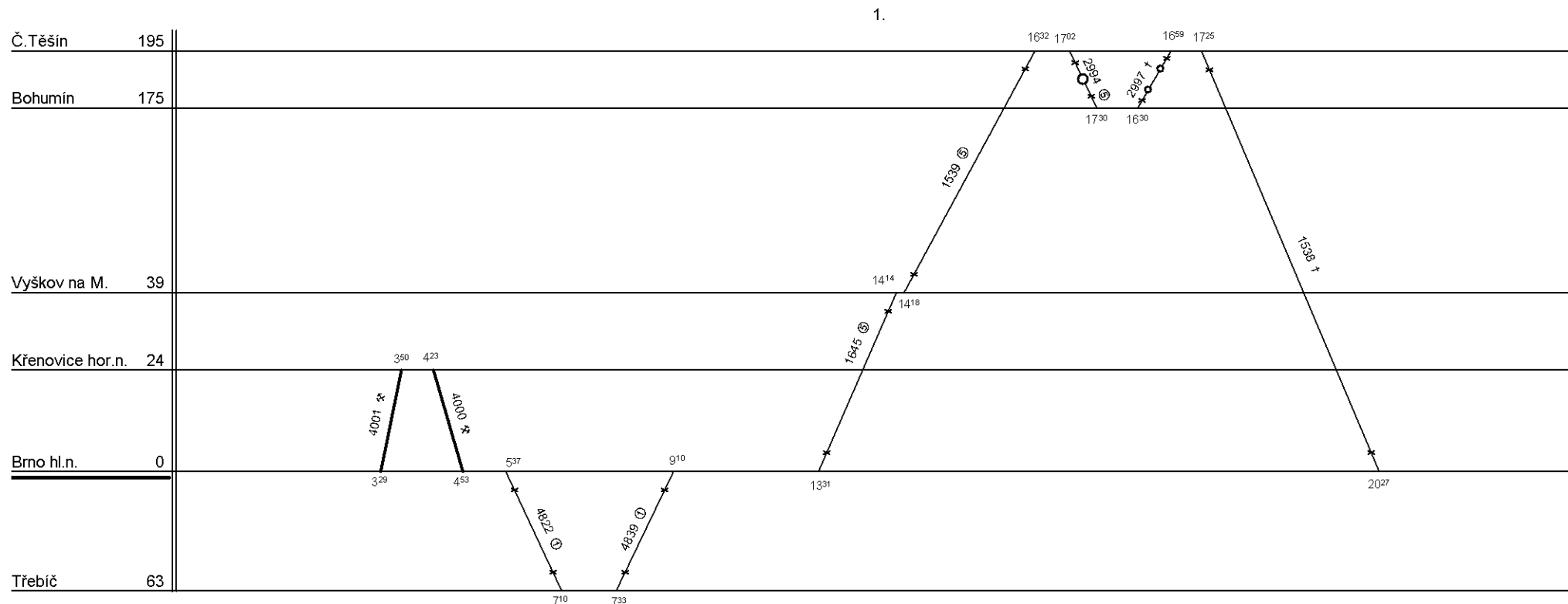

4000, 4001: Jede v pracovní dny, nejede v (1) od 3.VII. do 21.VIII.

4822, 4839: Jede v (1) a 27.XII., 18.IV., 2., 9.V., nejede 26.XII., 17.IV., 1., 8.V., 3.VII. - 21.VIII.

1645 / 1539 / Sv 2994: Jede v (5) a 22.XII., 4.VII., 27.IX., 16.XI., nejede 23.XII., 7.VII., 29.IX., 17.XI.

Sv 2997 / 1538: Jede v (+), nejede 24., 25.XII., 16., 30.IV., 7.V., 5., 6.VII., 28.IX., 28.X., 17.XI.

Řazení soupravy :	Bt283	Bt			
Oběh celkem :	Bt283	Bt			

Denní běh soupravy : **160 / 0** km

Zpracovatel :

Denní průměr soupravových jízd : **9** km

Ing. T. Kašpařík, 972 625 866



GŘ O16 KC Brno

Depo kolejových vozidel : Brno

Provozní jednotka : Brno-Horní Heršpice

Domovská stanice : Brno hl. n.

Číslo oběhu : 33078

List číslo : 001

Platí od : 11.12. 2005

Platí do : 09.12. 2006

Druh vlaků : Sp

1.

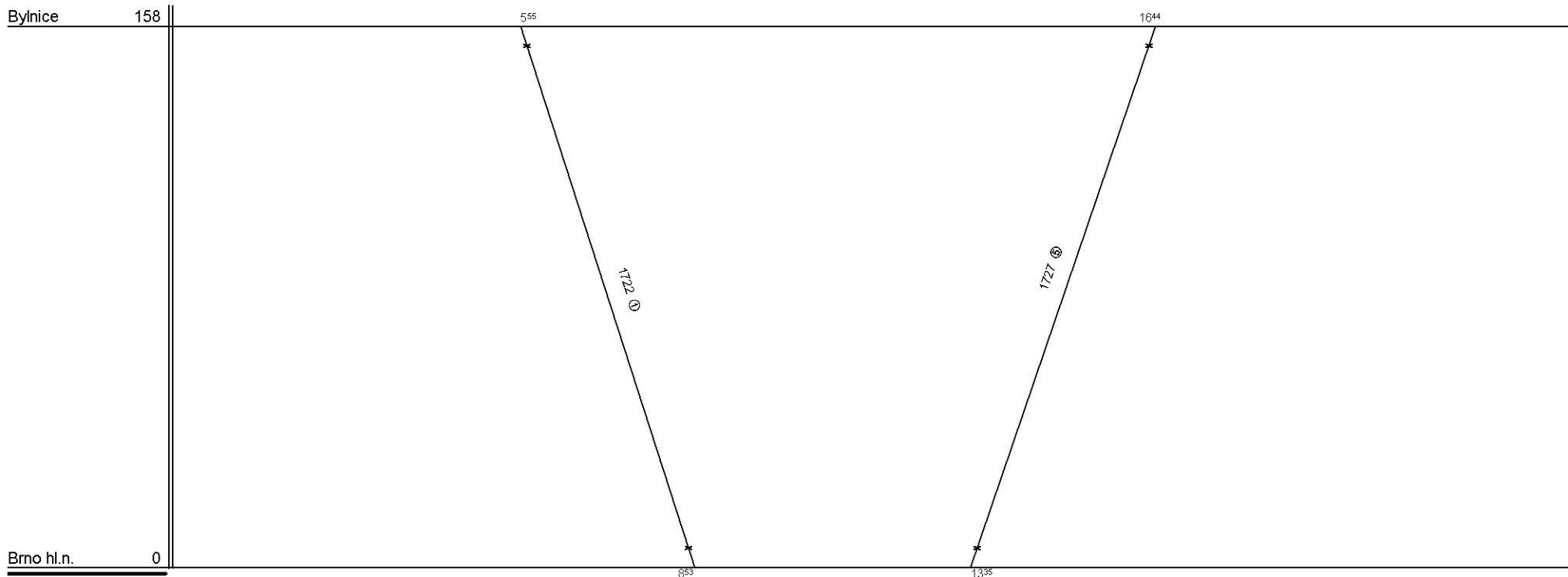

1722: Jede v (1), nejede od 4.VII. do 3.IX., jede 27.XII.,18.IV.,2.V.,9.V.,nejede 26.XII.,17.IV.,1.V.,8.V.

1727: Jede v (5) a 22.XII., 27.IX., 16.XI., nejede 23.XII., 7.VII. - 25.VIII., 29.IX., 17.XI.

Řazení soupravy :	2xBt				
Oběh celkem :	2xBt				

Denní běh soupravy : **45 / 0** km

Zpracovatel :

Denní průměr soupravových jízd : - km

Ing. T. Kašpařík, 972 625 866



GŘ O16 KC Brno

Depo kolejových vozidel : **Brno**
Provozní jednotka : **Brno-Horní Heršpice**
Domovská stanice : **Brno hl. n.**
Číslo oběhu : **33079**

List číslo : **001**
Platí od : **11.12. 2005**
Platí do : **09.12. 2006**
Druh vlaků : **Sp**

1.

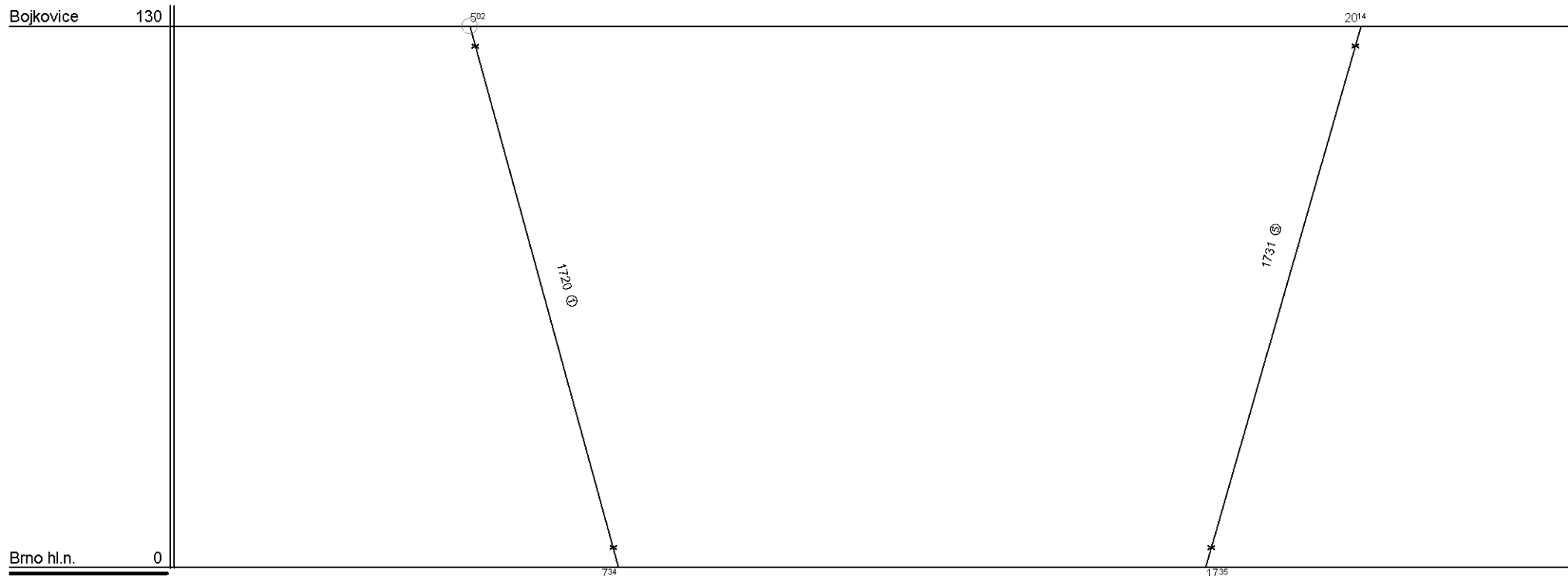

1720: Jede v (1), nejede od 4.VII. do 3.IX., jede 27.XII.,18.IV.,2.V.,9.V., nejede 26.XII.,17.IV.,1.V.,8.V.

1731: Jede v (5) a 22.XII., 27.IX., 16.XI., nejede 23.XII., 7.VII. - 25.VIII., 29.IX., 17.XI.

Řazení soupravy :	2xBt				
Oběh celkem :	2xBt				

Denní běh soupravy : **37 / 0** km

Zpracovatel :

Denní průměr soupravových jízd : - km



GŘ O16 KC Brno

Depo kolejových vozidel : **Brno**
Provozní jednotka : **Brno-Horní Heršpice**
Domovská stanice : **Brno hl. n.**
Číslo oběhu : **33080**

List číslo : **001**
Platí od : **11.12. 2005**
Platí do : **09.12. 2006**
Druh vlaků : **R, Os**

1.

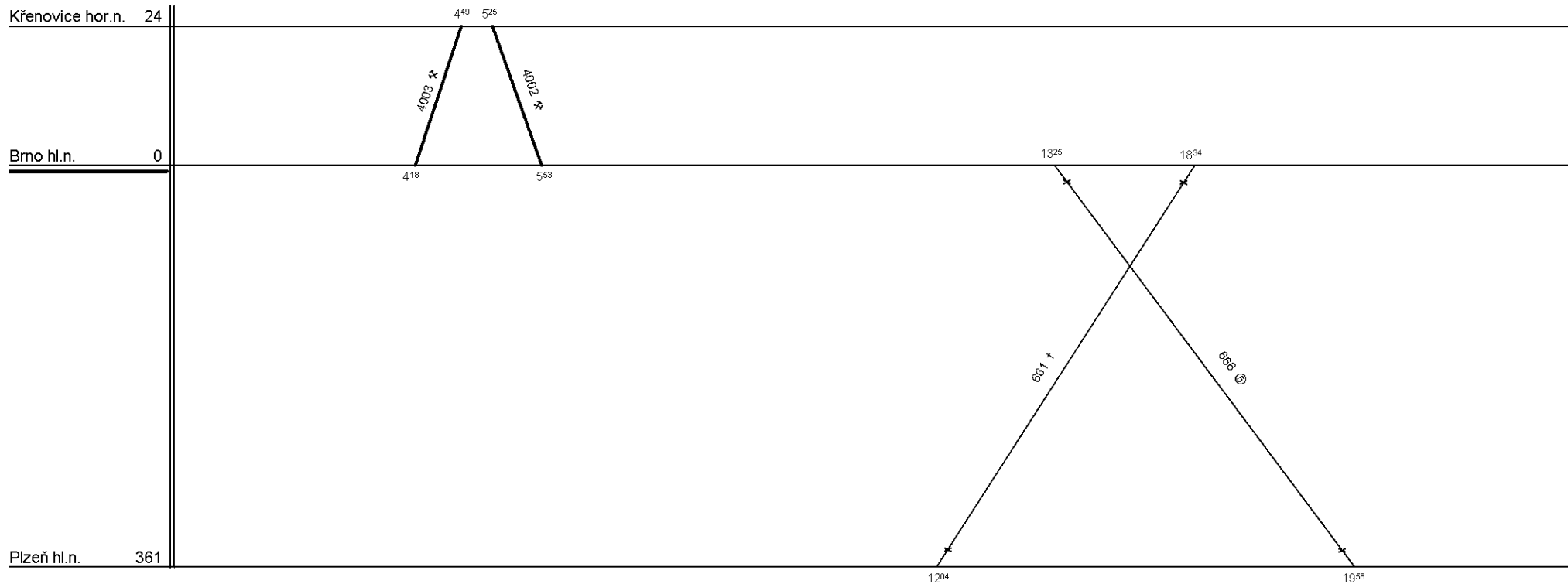

661: Jede v (7), nejede od 5.VI. do 2.IX., jede 26.XII.,17.IV.,1.V.,8.V., nejede 25.XII.,16.IV.,30.IV.,7.V.

666: Jede v (5), nejede od 3.VI. do 31.VIII., jede 22.XII.,27.IX.,16.XI., nejede 23.XII.,29.IX.,17.XI.

Řazení soupravy :	Bt				
Oběh celkem :	Bt				

Denní běh soupravy : **137 / 0** km

Zpracovatel :

Denní průměr soupravových jízd : **-** km

Ing. T. Kašpařík, 972 625 866



GŘ O16 KC Brno

Depo kolejových vozidel : Brno
Provozní jednotka : Brno-Horní Heršpice
Domovská stanice : Brno hl. n.
Číslo oběhu : 33081

List číslo : 001
Platí od : 11.12. 2005
Platí do : 09.12. 2006
Druh vlaků : R, Sp, Os, Sv

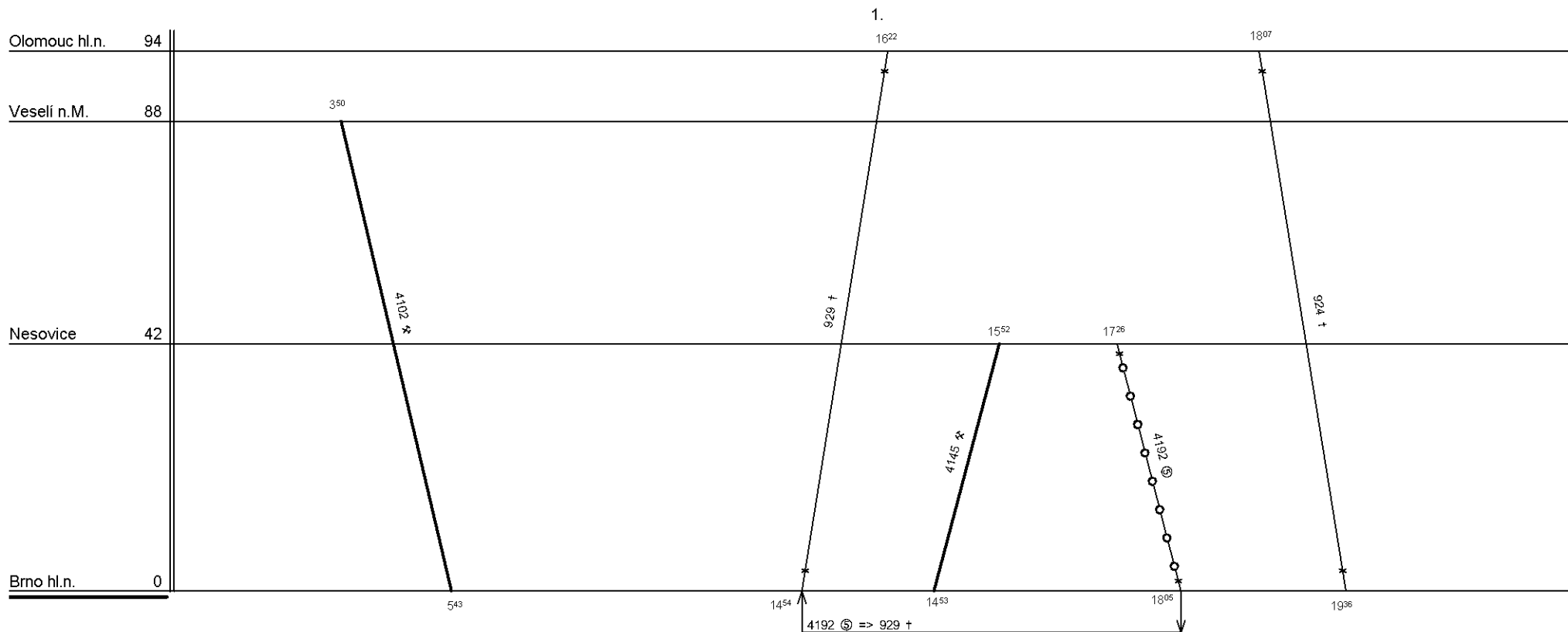

Řazení soupravy :	%	%	%	%	%
Oběh celkem :	%	%	%	%	%

Denní běh soupravy : % km
Denní průměr soupravových jízd : % km

Zpracovatel :
Ing. T. Kašpařík, 972 625 866



GŘ O16 KC Brno

Depo kolejových vozidel : **Brno**
Provozní jednotka : **Brno-Horní Heršpice**
Domovská stanice : **Brno hl. n.**
Číslo oběhu : **33081**

List číslo : **002**
Platí od : **11.12. 2005**
Platí do : **09.12. 2006**
Druh vlaků : **R, Sp, Os, Sv**

2.

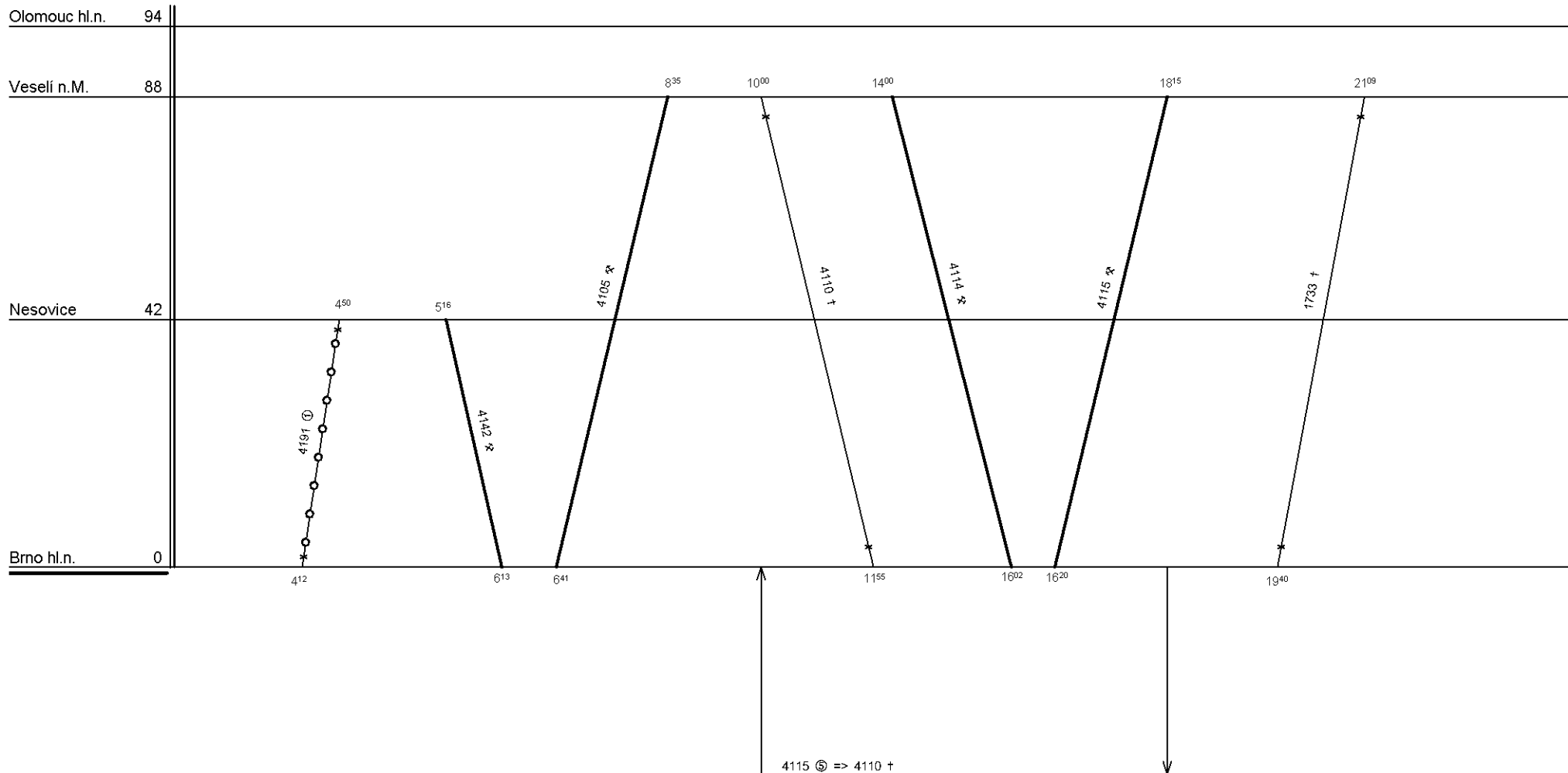

Řazení soupravy :

Bt283

Oběh celkem :

2xBt283

Denní běh soupravy : **193 / 0** km

Denní průměr soupravových jízd : **6** km

Zpracovatel :

Ing. T. Kašpařík, 972 625 866



GŘ O16 KC Brno

Depo kolejových vozidel : **Brno**
Provozní jednotka : **Brno-Horní Heršpice**
Domovská stanice : **Brno hl. n.**
Číslo oběhu : **33082**

List číslo : **001**
Platí od : **11.12. 2005**
Platí do : **09.12. 2006**
Druh vlaků : **R, Sp, Os**

1.

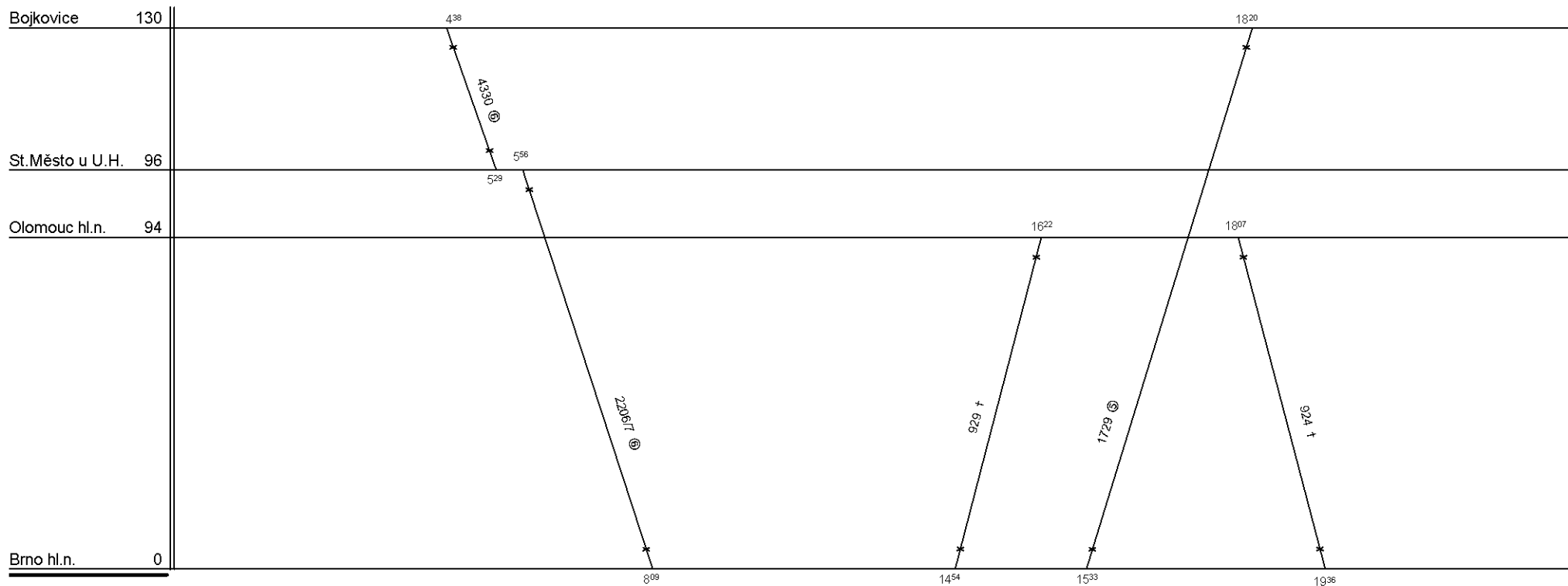

924: Jede v (7), nejede od 3.VII. do 2.IX., jede 26.XII,17.IV.,1.V.,8.V., nejede 25.XII.,16.IV.,30.IV.,7.V.

929: Jede v (7), nejede od 3.VII. do 2.IX., jede 26.XII,17.IV.,1.V.,8.V., nejede 25.XII.,16.IV.,30.IV.,7.V.

1729: Jede v (5), nejede od 1.VII. do 31.VIII., jede 27.IX.,16.XI., nejede 29.IX.,17.XI.

2206/7, 4330: Jede v (6), nejede od 2.VII. do 1.IX., jede 28.IX.,17.XI., nejede 30.IX.,18.XI.

Řazení soupravy :	Bt				
Oběh celkem :	Bt				

Denní běh soupravy : **69 / 0** km

Zpracovatel :

Denní průměr soupravových jízd : **-** km

Ing. T. Kašpařík, 972 625 866



GŘ O16 KC Brno

Depo kolejových vozidel : **Brno**
Provozní jednotka : **Brno-Horní Heršpice**
Domovská stanice : **Brno hl. n.**
Číslo oběhu : **33083**

List číslo : **001**
Platí od : **11.12.2005**
Platí do : **09.12.2006**
Druh vlaků : **R, Os**

1.

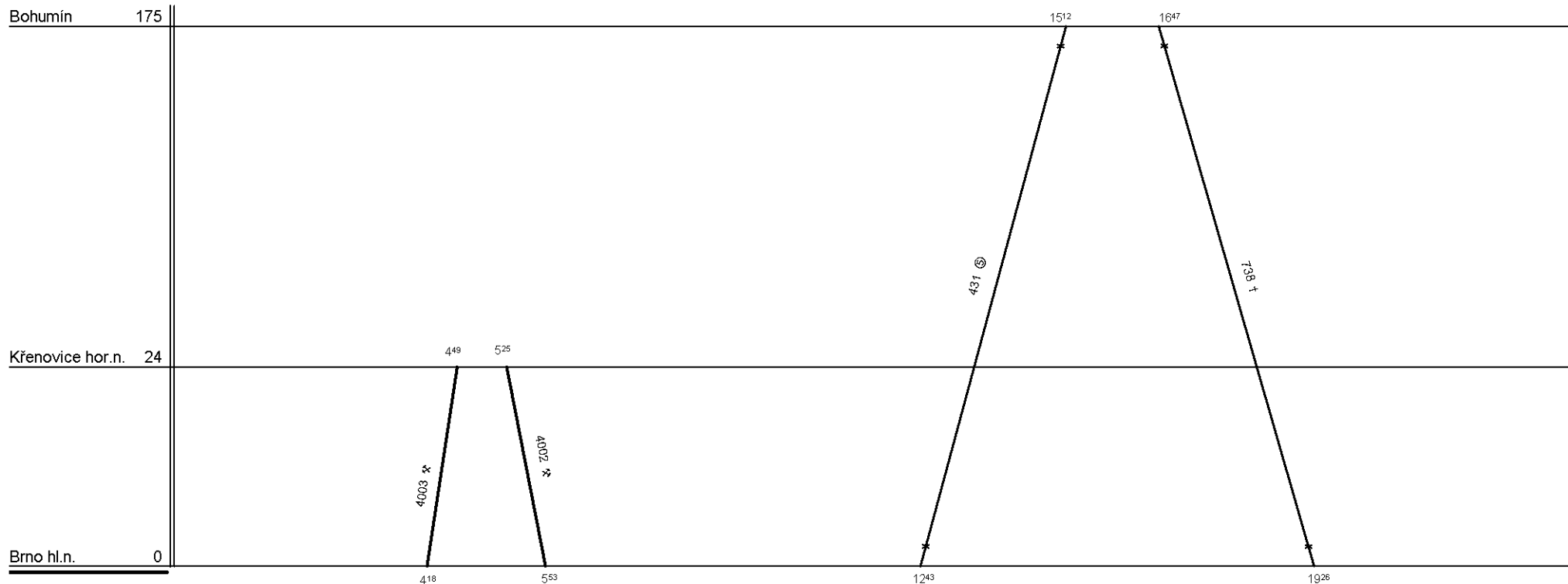

431: Jede v (5) a 22.XII.,27.IX.,16.XI., nejede 23.XII.,7.VII.-25.VIII.,29.IX.,17.XI.

738: Jede v (7), nejede od 3.VII.-2.IX., jede 26.XII,17.IV,1.V,8.V, nejede 25.XII,16.IV,30.IV,7.V.

Řazení soupravy :	2xB				
Oběh celkem :	2xB				

Denní běh soupravy : **84 / 0** km

Zpracovatel :

Denní průměr soupravových jízd : - km

Ing. T. Kašpařík, 972 625 866